

OPEL CORSA

Manuale di uso e manutenzione



Wir leben Autos.



Contenuto

Introduzione	2
In breve	6
Chiavi, portiere e finestrini	19
Sedili, sistemi di sicurezza	35
Oggetti e bagagli	53
Strumenti e comandi	70
Illuminazione	99
Climatizzatore	108
Guida e funzionamento	117
Cura del veicolo	150
Manutenzione	195
Dati tecnici	199
Informazioni per il cliente	228
Indice analitico	230

Introduzione

Carburante

Codice

Olio motore

Qualità

Viscosità

Pressione dei pneumatici

Misura pneumatici

Ant.

Post.

Pneumatici estivi

Pneumatici invernali

Masse

Massa complessiva a pieno carico

- Massa a vuoto, modello base

= Carico utile

Dati tecnici del veicolo

Scriva i dati della sua auto nella pagina precedente, in modo da averli sempre a portata di mano. Questa informazione è rintracciabile nella sezione "Manutenzione" e in quella "Dati tecnici" oltre che nella targhetta di identificazione.

Introduzione

Questa vettura rappresenta un'ingegnosa sintesi di tecnologia avanzata, sicurezza, tutela dell'ambiente ed economicità di esercizio.

Il presente manuale di uso e manutenzione fornisce tutte le informazioni necessarie per un utilizzo sicuro ed efficiente della vettura.

Informare i passeggeri riguardo le possibilità di incidente e lesioni derivanti da un uso non corretto della vettura.

È sempre necessario rispettare le leggi del Paese in cui ci si trova, che potrebbero avere contenuti diversi da quanto affermato in questo manuale di uso e manutenzione.

Quando il presente manuale di uso e manutenzione indica di rivolgersi ad un'officina, consigliamo di contattare un Riparatore Autorizzato Opel. Per i veicoli a gas raccomandiamo di rivolgersi ad un Riparatore Opel autorizzato ad effettuare la manutenzione sui veicoli a gas.

Tutti i Riparatori Autorizzati Opel offrono un servizio eccellente a prezzi ragionevoli. Dispongono di meccanici esperti, formati da Opel, che lavorano in base alle istruzioni specifiche Opel.

Conservare sempre la documentazione fornita insieme al veicolo a portata di mano all'interno del veicolo stesso.

Uso del presente manuale

■ Questo manuale descrive tutte le opzioni e le caratteristiche disponibili per questo modello. **Alcune descrizioni, comprese quelle del display e delle funzioni dei menu, potrebbero non corrispondere a quelle del vostro veicolo a causa della differenza di versioni,**

specifiche nazionali, equipaggiamenti speciali o accessori particolari.

- La sezione "In breve" fornisce una prima panoramica generale.
- L'indice dei contenuti all'inizio del presente manuale e di ogni sezione facilita la ricerca degli argomenti di interesse.
- L'indice analitico consente di trovare gli argomenti richiesti.
- Questo manuale di uso e manutenzione illustra i veicoli con guida a sinistra. Il funzionamento descritto è simile per i veicoli con guida a destra.
- Nel manuale di uso e manutenzione sono riportati i codici interni dei motori. La denominazione commerciale corrispondente viene riportata alla sezione "Dati tecnici".
- Le indicazioni direzionali, come destra, sinistra, anteriore o posteriore, riportate nelle descrizioni, si riferiscono sempre al senso di marcia.

- Nel display potrebbero apparire testi non tradotti nella vostra lingua.
- I messaggi del display e le etichette interne sono scritti in **grassetto**.

Pericoli e avvertimenti

Pericolo

Il testo evidenziato con  **Pericolo** indica il rischio di possibili lesioni mortali. La mancata osservanza delle istruzioni fornite può causare un rischio mortale.

Avvertenza

Il testo evidenziato con  **Avvertenza** indica il rischio di possibili incidenti o lesioni. La mancata osservanza delle istruzioni fornite può causare lesioni.

Attenzione

Il testo evidenziato con **Attenzione** indica la possibilità per il veicolo di subire danni. La mancata osservanza delle istruzioni fornite può causare danni al veicolo.

Simboli

I riferimenti alle pagine sono indicati dal simbolo ⇨. Il simbolo ⇨ significa "vedi pag.".

Buon viaggio.

Adam Opel AG

In breve

Informazioni iniziali sulla guida

Sbloccaggio del veicolo

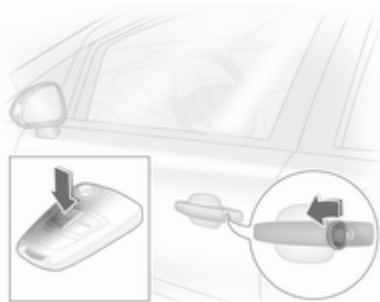

Girare la chiave nella serratura della portiera lato guida verso la parte anteriore oppure premere il pulsante  per sbloccare le portiere e il vano di carico. Aprire le portiere tirando le maniglie. Per aprire il portellone posteriore, tirare il pulsante sotto la manodatura del portellone posteriore.

Radiotelecomando ⇨ 19, Chiusura centralizzata ⇨ 21, Vano di carico ⇨ 25.

Regolazione dei sedili

Posizionamento dei sedili



Tirare la maniglia, spostare il sedile, rilasciare la maniglia.

Regolazione dei sedili ⇨ 37, posizione dei sedili ⇨ 36.

Pericolo

Non sedersi a una distanza dal volante inferiore a 25 cm per consentire un eventuale funzionamento dell'airbag in condizioni di sicurezza.

Schienali dei sedili



Ruotare la manopola. Non appoggiarsi allo schienale durante la regolazione.

Regolazione dei sedili ⇨ 37, posizione dei sedili ⇨ 36, schienale ribaltabile del sedile del passeggero anteriore ⇨ 38.

Altezza del sedile

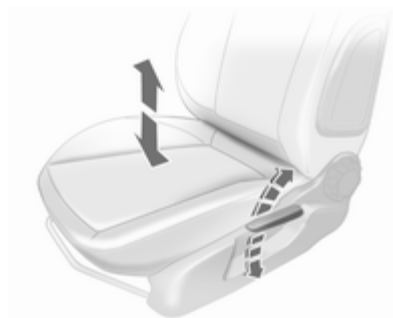

Azionamento della leva

verso l'alto = alza il sedile
verso il basso = abbassa il sedile

Sedili ⇨ 37, posizione dei sedili ⇨ 36.

Regolazione dei poggiatesta

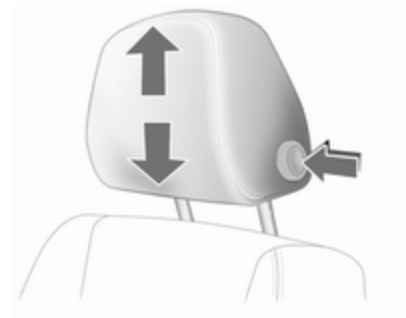

Premere il pulsante di sblocco, regolare l'altezza, bloccare in posizione.

Poggiatesta ⇨ 35.

Cintura di sicurezza



30049

Estrarre la cintura di sicurezza e allacciare la fibbia. La cintura di sicurezza non deve essere attorcigliata e deve aderire bene al corpo. Lo schienale non deve essere eccessivamente inclinato all'indietro (inclinazione massima consigliata 25° circa).

Per sganciare la cintura, premere il pulsante rosso sulla fibbia della cintura.

Cinture di sicurezza ⇨ 39, sistema airbag ⇨ 42, posizione dei sedili ⇨ 36.

Regolazione degli specchietti

Specchietto retrovisore interno



Spingere sulla leva nella parte inferiore per ridurre l'abbagliamento.

Specchietto retrovisore interno ⇨ 30, specchietto retrovisore interno antiabbagliante automatico ⇨ 30.

Specchietti retrovisori esterni

Regolazione con interruttore a quattro vie nella versione con finestrino ad azionamento manuale

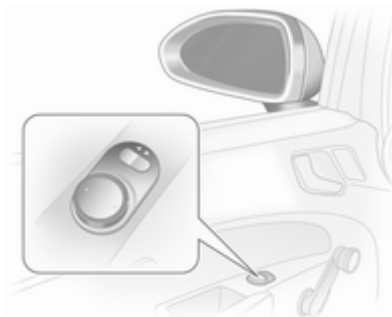

Per prima cosa selezionare lo specchietto retrovisore esterno che si desidera regolare, quindi servirsi dell'apposito comando per effettuare la regolazione.

Regolazione con interruttore a quattro vie nella versione con finestrino ad azionamento elettronico



Per prima cosa selezionare lo specchietto retrovisore esterno che si desidera regolare, quindi servirsi dell'apposito comando per effettuare la regolazione.

Regolazione elettrica ⇨ 28, specchietti retrovisori esterni convessi ⇨ 27, specchietti retrovisori esterni ripiegabili ⇨ 28, specchietti retrovisori esterni termici ⇨ 29.

Regolazione del volante

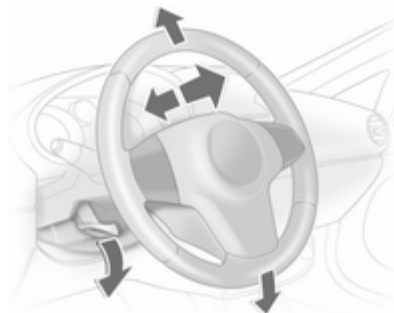

Sbloccare la leva, regolare la posizione del volante, quindi riportare la leva in posizione iniziale e accertarsi che sia completamente bloccata. Effettuare la regolazione del volante solo a veicolo fermo e bloccasterzo disinserito.

Sistema airbag ⇨ 42, posizioni dell'interruttore di accensione ⇨ 118.

Panoramica del quadro strumenti

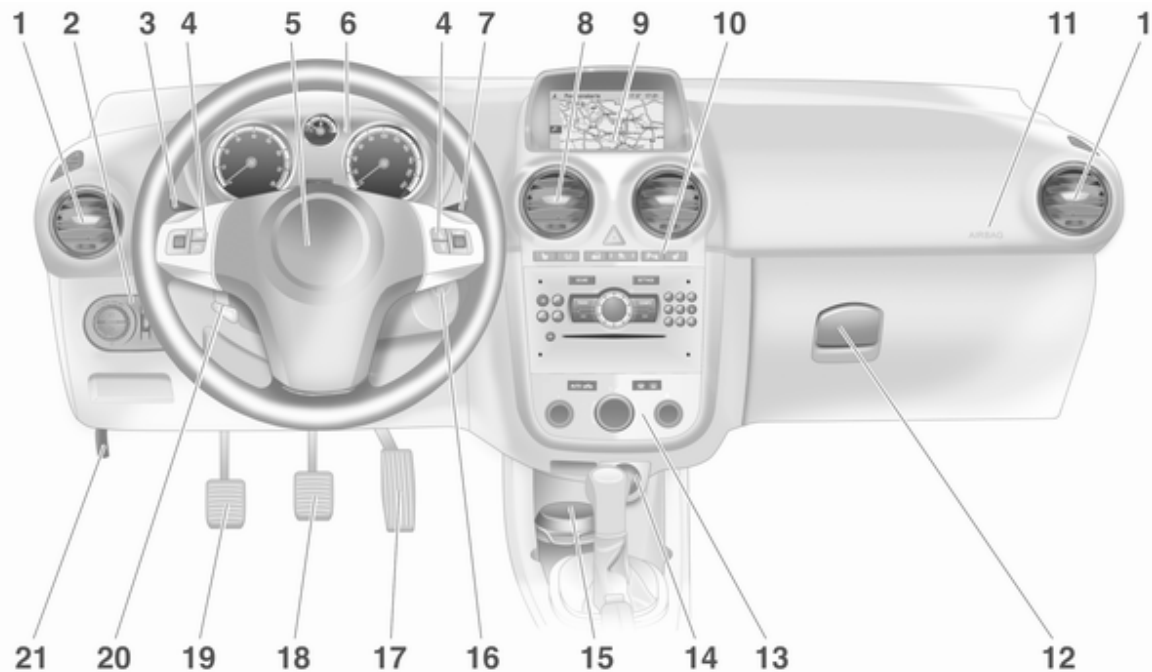

-
- | | | |
|---|--|---|
| 1 Bocchette laterali dell'aria ... 115 | 8 Bocchette di ventilazione centrali 115 | 13 Sistema di comando del climatizzatore 108 |
| 2 Interruttore dei fari 99 | 9 Display informativo 87 | 14 Accendisigari 75 |
| Illuminazione del quadro strumenti 104 | Computer di bordo 92 | Presa di corrente 75 |
| Retronebbia 103 | Sistema di climatizzazione elettronico 111 | 15 Posacenere 75 |
| Fendinebbia 103 | 10 Sedile sinistro riscaldato 39 | 16 Interruttore di accensione con bloccasterzo 118 |
| Regolazione profondità luci 100 | Volante riscaldato 71 | 17 Pedale dell'acceleratore 117 |
| 3 Indicatori di direzione e di cambio corsia, avvisatore ottico, anabbaglianti e abbaglianti 102 | Sistema di monitoraggio perdita di pressione 178 | 18 Pedale del freno 132 |
| Illuminazione all'uscita 106 | Assistenza al parcheggio 136 | 19 Pedale della frizione 117 |
| Luci di parcheggio 103 | Segnalatori di emergenza ... 102 | 20 Regolazione del volante 70 |
| Regolatore della velocità 86 | Chiusura centralizzata 21 | 21 Leva di sblocco del cofano . 152 |
| 4 Comandi al volante 70 | Programma elettronico di stabilità 134 | |
| 5 Avvisatore acustico 71 | Disattivazione dell'airbag 45 | |
| Airbag del conducente 43 | Sedile destro riscaldato 39 | |
| 6 Strumenti 76 | Pulsante Eco 119 | |
| 7 Tergicristallo, sistema di lavaggio del parabrezza 72 | Selettore del carburante 78 | |
| Computer di bordo 92 | 11 Airbag lato passeggero 43 | |
| | 12 Cassettino portaoggetti 53 | |

Illuminazione esterna



Ruotare l'interruttore dei fari

AUTO = Controllo automatico delle luci: L'illuminazione esterna si accende e si spegne automaticamente

☰ = Attivazione o disattivazione del controllo automatico delle luci

☞☜ = luci di posizione

☞☜☞ = Anabbaglianti

Premere l'interruttore dei fari

☞☜☞ = Fendinebbia

☞☜☞☞ = Retronebbia

Illuminazione ⇨ 99.

Avvisatore ottico, abbaglianti e anabbaglianti

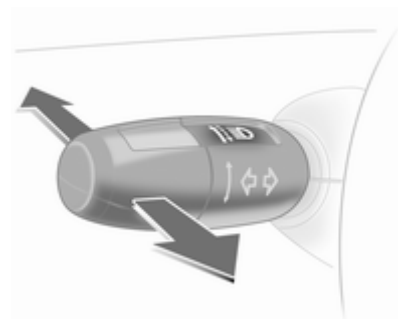

Avvisatore ottico = Tirare la leva

Abbaglianti = Spingere la leva
Anabbaglianti = Spingere o tirare la leva

Abbaglianti ⇨ 100, Avvisatore ottico
⇨ 100, Controllo automatico delle luci
⇨ 99.

Segnali di svolta e di cambio corsia

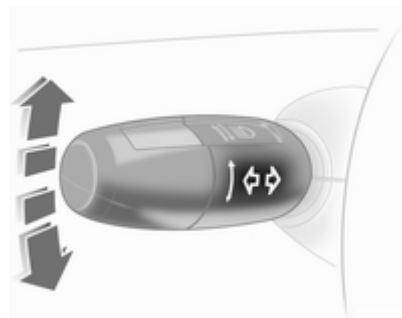

Verso destra = Leva verso l'alto
Verso sinistra = Leva verso il basso

Indicatori di direzione ⇄ 102, luci di parcheggio ⇄ 103.

Segnalatori di emergenza

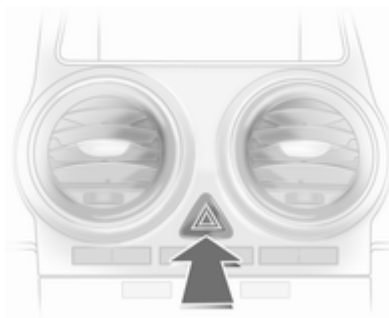

Inserimento con il pulsante .
Segnalatori di emergenza ⇄ 102.

Avvisatore acustico



Premere .

Sistemi tergilavacrystalli

Tergicristalli

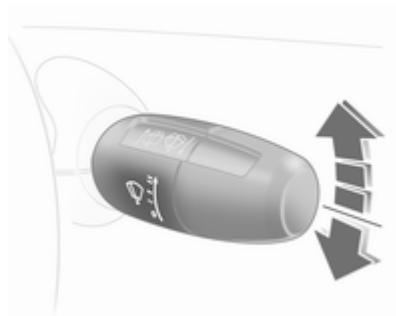

- == = veloce
- = lento
- = funzionamento a intermittenza
o automatico con sensore
pioggia
- = spento

Per un passaggio singolo quando il tergicristallo è spento, premere la leva verso il basso.

Tergicristalli ⇨ 72, Sostituzione della spazzola tergicristalli ⇨ 157.

Sistemi lavacrystalli e lavafari

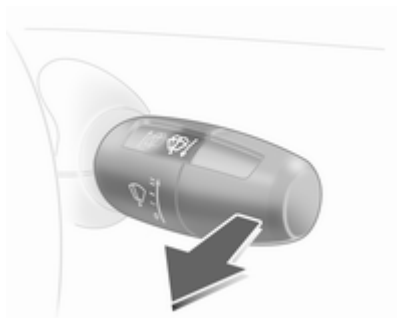

Tirare la leva.

Sistemi lavacrystalli e lavafari ⇨ 72,
Liquido di lavaggio ⇨ 154.

Sistema tergilavalunotto

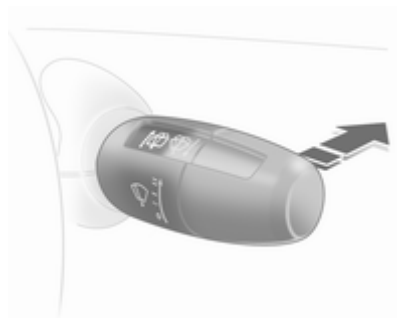

- Tergilunotto acceso = spingere la leva
- Tergilunotto spento = spingere nuovamente la leva
- Lavaggio = spingere la leva e tenerla spinta

Sistema tergilavalunotto ⇨ 73, Sostituzione della spazzola tergicristalli ⇨ 157, Liquido di lavaggio ⇨ 154.

Climatizzatore

Lunotto termico, specchietti retrovisori esterni termici



Il riscaldamento si aziona premendo il pulsante .

Lunotto termico ⇨ 32.

Sbrinamento e disappannamento dei cristalli



Distribuzione dell'aria su .

Impostare il comando della temperatura al livello più caldo.

Regolare la velocità della ventola al livello massimo.

Raffreddamento  acceso.

Premere il pulsante .

Sistema di climatizzazione ⇨ 108.

Cambio

Cambio manuale

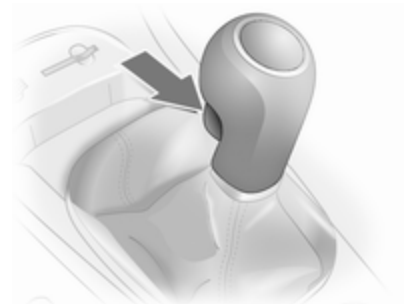

Retromarcia: con il veicolo fermo, attendere 3 secondi dopo aver premuto il pedale della frizione, quindi premere il pulsante di sblocco sulla leva del cambio e inserire la marcia.

Se la marcia non si innesta, portare la leva del cambio in posizione di folle, rilasciare il pedale della frizione e premerlo nuovamente; ripetere quindi la selezione della marcia.

Cambio manuale ⇨ 127.

Cambio manuale automatizzato



- N** = folle
- = marcia
- +** = marcia superiore
- = marcia inferiore
- A** = passaggio tra modalità Automatica e Manuale
- R** = retromarcia (con blocco della leva selettiva)

Cambio manuale automatizzato

↪ 128.

Cambio automatico

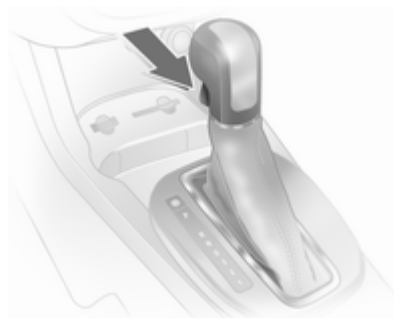

- P** = parcheggio
- R** = retromarcia
- N** = folle
- D** = marcia

La leva del cambio può essere spostata dalle posizioni **P** o **N** solo con l'accensione inserita e il pedale del freno premuto (blocco della leva del cambio). Per inserire **P** o **R**, premere il pulsante di sblocco sulla leva selettiva.

Il cambio automatico è disponibile in due versioni ↪ 124.

Avviamento

Prima di mettersi in marcia, controllare

- pressione e condizioni dei pneumatici ↪ 177, ↪ 220;
- livello dell'olio motore e livelli dei fluidi ↪ 153;
- tutti i finestrini, gli specchietti, le luci esterne e le luci della targa sono privi di sporco, neve e ghiaccio e sono funzionanti;
- corretto posizionamento di specchietti, sedili e cinture di sicurezza ↪ 28, ↪ 36, ↪ 41;
- funzionamento dei freni a velocità ridotta, in particolare se i freni sono bagnati.

Avviamento del motore

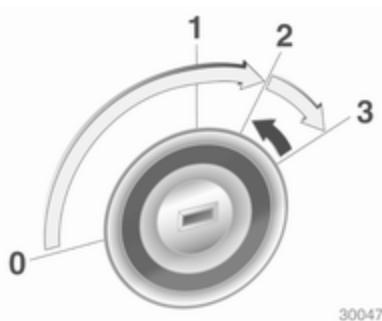

- Girare la chiave in posizione 1
- Muovere leggermente il volante per sbloccare il bloccasterzo
- Azionare la frizione e il freno; se non si aziona il pedale della frizione, il motore potrebbe non avviarsi e potrebbe accendersi la spia
- Portare il cambio in **P** o **N**
- Non azionare il pedale dell'acceleratore

- Motore diesel: girare la chiave in posizione 2 per il preriscaldamento finché la spia si spegne
- Girare la chiave in posizione 3 e rilasciarla

Avviamento del motore ⇨ 118.

Sistema Start-stop



Se il veicolo procede a bassa velocità o è fermo e alcune condizioni sono soddisfatte, attivare un Autostop come segue:

- premere il pedale della frizione
- portare la leva del cambio in folle
- rilasciare il pedale della frizione

Un Autostop è indicato dalla lancetta nella posizione **AUTOSTOP** nel contagiri.

Per riavviare il motore, premere di nuovo il pedale della frizione.

Sistema Start-stop ⇨ 119.

Parcheggio

- Inserire sempre il freno di stazionamento senza premere il pulsante di rilascio. Se il veicolo viene parcheggiato in salita o in discesa, tirare il freno di stazionamento quanto più possibile. Premere contemporaneamente il pedale del freno per ridurre lo sforzo necessario per tirare il freno di stazionamento.
- Spegnerne il motore. Girare la chiave di accensione in posizione 0 ed estrarla. Ruotare il volante fino ad avvertire uno scatto per inserire il bloccasterzo.

Nei veicoli con cambio automatico, la chiave può essere estratta solo se la leva selettiva è in posizione **P**.

- Se il veicolo è parcheggiato su una superficie piana o in salita, disinserire l'accensione solo dopo aver innestato la prima marcia o portato la leva selettiva in posizione **P**. Inoltre, in salita, girare le ruote anteriori nella direzione opposta rispetto al cordolo del marciapiede.

Se il veicolo è parcheggiato su una superficie in discesa, disinserire l'accensione solo dopo aver innestato la retromarcia o portato la leva selettiva in posizione **P**. Inoltre, girare le ruote anteriori verso il cordolo del marciapiede.

- Bloccare il veicolo con il pulsante  sul radiotelecomando.

Attivare il sistema di allarme antifurto ⇨ 26.

- Non parcheggiare il veicolo su superfici facilmente infiammabili. In quanto le temperature elevate dell'impianto di scarico potrebbero causare la combustione della superficie.
- Chiudere i finestrini ed il tettuccio apribile.
- Le ventole di raffreddamento del motore potrebbero continuare a funzionare anche a motore spento ⇨ 151.
- Al fine di proteggere il turbocompressore, dopo aver viaggiato ad un regime di giri del motore elevato o con elevati carichi del motore, far

girare brevemente il motore a carico ridotto o in folle per circa 30 secondi prima di spegnerlo.

Chiavi, serrature ⇨ 19.

Inattività della vettura ⇨ 150.

Chiavi, portiere e finestrini

Chiavi, serrature	19
Portiere	25
Sicurezza del veicolo	25
Specchietti esterni	27
Specchietti interni	30
Finestrini	30
Tetto	33

Chiavi, serrature

Chiavi

Chiavi di ricambio

Il codice delle chiavi è indicato nel Car Pass o su un'etichetta staccabile.

Per ordinare una chiave di ricambio è necessario fornire il codice della chiave, in quanto è un componente del dispositivo elettronico di bloccaggio motore.

Serrature ⇨ 192.

Chiave con sezione ripiegabile



Premere il pulsante per estendere la sezione ripiegabile. Per ripiegare la chiave, premere prima il pulsante.

Car Pass

Il Car Pass contiene dati relativi alla sicurezza del veicolo e deve pertanto essere conservato in un luogo sicuro.

Tali dati del veicolo sono necessari per poter eseguire determinate operazioni di officina.

Telecomando



Serve per azionare:

- Chiusura centralizzata,
- Sistema di bloccaggio antifurto,
- Impianto di allarme antifurto,
- Alzacristalli elettrici.

Il telecomando ha un raggio d'azione massimo di 5 metri, che può tuttavia ridursi a causa di fattori esterni. Il funzionamento viene confermato dai segnalatori di emergenza.

Maneggiare il telecomando con cura, proteggerlo dall'umidità e dalle temperature elevate e non azionarlo inutilmente.

Guasto

Se il telecomando non agisce sulla chiusura centralizzata, le cause potrebbero essere le seguenti:

- superamento del raggio d'azione,
- batteria scarica,
- azionamento frequente e ripetuto del radiotelecomando al di fuori del raggio d'azione, che richiede la risincronizzazione,

- sovraccarico della chiusura centralizzata a causa di azionamenti frequenti, che provoca brevi interruzioni dell'alimentazione,
- interferenza da onde radio di potenza superiore provenienti da altre fonti.

Sbloccaggio ⇨ 21.

Sostituzione della batteria del telecomando

Sostituire la batteria non appena il raggio d'azione del telecomando inizia a ridursi.



Le batterie non devono essere smaltite con i rifiuti domestici, ma presso gli appositi centri di raccolta e riciclaggio.

Chiave con sezione ripiegabile

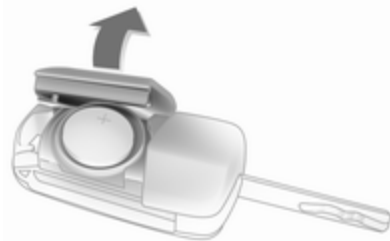

Estendere la chiave e aprire l'unità. Sostituire la batteria (di tipo CR 2032) prestando attenzione alla posizione di installazione. Chiudere l'unità e sincronizzarla.

Chiave con sezione fissa

Per la sostituzione della batteria rivolgersi ad un'officina.

Sincronizzazione del telecomando

Dopo aver sostituito la batteria, sbloccare la portiera inserendo la chiave nella serratura della portiera del conducente. Il telecomando verrà sincronizzato all'inserimento dell'accensione.

Impostazioni memorizzate

Tutte le volte che il veicolo viene bloccato, le seguenti impostazioni relative alla chiave utilizzata vengono salvate automaticamente:

- Climatizzazione elettronica,
- Info-Display,
- Sistema Infotainment,
- Illuminazione del quadro strumenti.

Le impostazioni salvate vengono utilizzate automaticamente al successivo utilizzo di tale chiave per aprire il veicolo.

Chiusura centralizzata

Serve a sbloccare e bloccare le portiere, il vano di carico e lo sportellino del carburante.

Tirando la maniglia interna di una portiera si sblocca l'intero veicolo e si apre la portiera.

Avviso

In caso di incidente di una certa entità, il veicolo si sblocca automaticamente.

Avviso

Trascorso un breve lasso di tempo dal momento dello sbloccaggio tramite telecomando, le serrature si bloccano nuovamente se, nel frattempo, nessuna portiera viene aperta.

Sbloccaggio

Chiusura centralizzata con attivazione a chiave

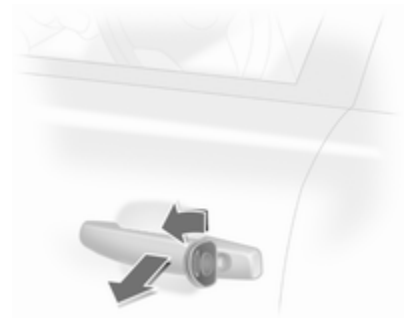



Girare la chiave nella serratura della portiera del conducente verso la parte anteriore.

Chiusura centralizzata con radiotelecomando



Premere il pulsante .

Sono possibili due regolazioni:

- Per sbloccare solo la portiera del conducente, premere il pulsante  una volta; per sbloccare tutto il veicolo premere il pulsante  due volte.
- Per sbloccare tutto il veicolo premere il pulsante  una volta.

Le impostazioni possono essere modificate nel Driver Information Centre.

Personalizzazione del veicolo ⇨ 96.

Bloccaggio

Chiudere le portiere, il vano di carico e lo sportellino del carburante. Se la portiera del conducente non è chiusa correttamente, la chiusura centralizzata non funziona.

Chiusura centralizzata con attivazione a chiave



Girare la chiave nella serratura della portiera del conducente verso la parte posteriore.

Chiusura centralizzata con radiotelecomando



Premere il pulsante .

Pulsante della chiusura centralizzata

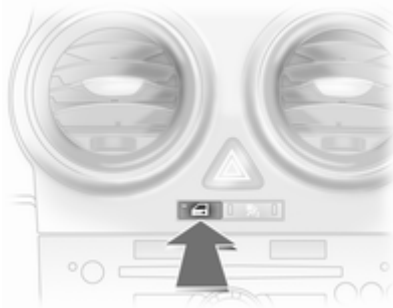

Premere il pulsante  per bloccare o sbloccare le portiere.

Il LED nel pulsante  si accende per circa 2 minuti dopo il bloccaggio con il telecomando.

Se le portiere vengono bloccate dall'interno durante la marcia, il LED rimane acceso.

Guasto del radiotelecomando

Sbloccaggio



Ruotare del tutto la chiave nella serratura della portiera del conducente. All'apertura della portiera del conducente viene sbloccato l'intero veicolo. Per sbloccare le altre portiere, inserire l'accensione e premere il pulsante della chiusura centralizzata.

Bloccaggio

Chiudere la portiera del conducente, aprire la portiera del passeggero e premere il pulsante  della chiusura

centralizzata. Il veicolo viene bloccato. Chiudere la portiera del passeggero.

Guasto della chiusura centralizzata

Sbloccaggio

Ruotare del tutto la chiave nella serratura della portiera del conducente. È possibile aprire le altre portiere tirando la maniglia interna (non possibile se il sistema antifurto è attivo). Il vano di carico e lo sportellino del carburante rimangono bloccati. Per disattivare il sistema di bloccaggio antifurto, inserire l'accensione  26.

Bloccaggio



Introdurre la chiave nell'apertura sopra la serratura all'interno della portiera e azionare la serratura sollevando finché non scatta. Chiudere quindi la portiera. Questa procedura deve essere eseguita per ciascuna portiera, tranne quella del conducente, che può essere anche bloccata dall'esterno con la chiave. Lo sportellino del carburante e il portellone posteriore non possono essere bloccati.

Bloccaggio automatico

Questa funzione di sicurezza può essere configurata per bloccare automaticamente tutte le porte, il vano bagagli e lo sportellino del carburante non appena il veicolo inizia la marcia. Personalizzazione del veicolo ↪ 96.

Sicure per bambini



⚠ Avvertenza

Azionare la sicura per bambini quando i sedili posteriori sono occupati da bambini.

Servendosi di una chiave o di un cacciavite idoneo, ruotare il pulsante nella serratura della portiera posteriore in posizione orizzontale. La portiera non potrà essere aperta dall'interno.

Portiere

Vano di carico

Apertura

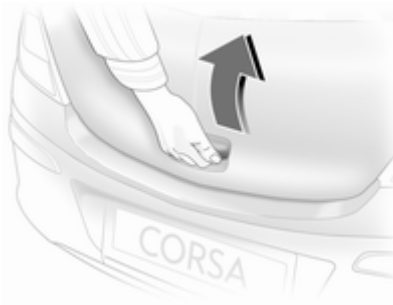

Tirare il pulsante sotto la modanatura.

⚠Avvertenza

Non viaggiare con il portellone posteriore aperto o socchiuso, per esempio per trasportare oggetti voluminosi, altrimenti i gas di scarico tossici potrebbero entrare nell'abitacolo.

Aviso

L'installazione sul portellone posteriore di accessori pesanti può comprometterne la capacità di rimanere aperto.

Chiusura



Usare la maniglia interna.

Mentre si chiude il portellone, evitare di premere il pulsante sotto la modanatura, in quanto ciò lo sblocca nuovamente.

Sicurezza del veicolo

Sistema di bloccaggio antifurto

⚠Avvertenza

Non utilizzare il sistema se vi sono persone all'interno del veicolo, in quanto le portiere non possono essere sbloccate dall'interno.

Il sistema blocca tutte le portiere, e per poter essere attivato è necessario che tutte le portiere siano chiuse.

Se l'accensione è inserita, per poter attivare il sistema di bloccaggio antifurto occorre aprire e chiudere una volta la portiera del conducente.

Sbloccando il veicolo si disattiva il sistema meccanico di bloccaggio antifurto. Ciò non è possibile con il pulsante della chiusura centralizzata.

Attivazione con il telecomando

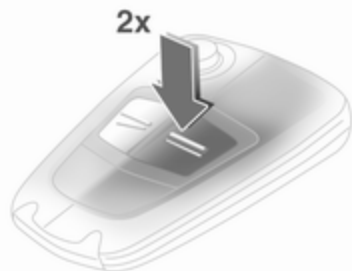

Premere di nuovo \equiv almeno 10 secondi dopo la chiusura.

Impianto di allarme antifurto

L'impianto di allarme antifurto include e viene azionato in combinazione con il sistema di bloccaggio antifurto.

Esso controlla:

- Portiere, vano di carico, cofano;
- Accensione.

Sbloccando il veicolo si disattivano entrambi i sistemi simultaneamente.

LED (diodo a emissione di luce)

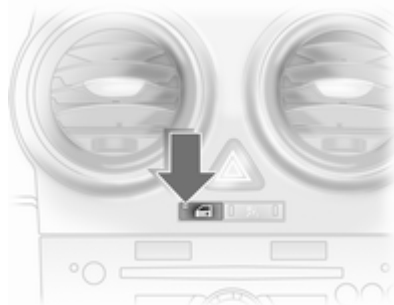

Durante i primi 10 secondi di attivazione dell'impianto di allarme antifurto:

LED acceso = Prova, ritardo accensione.

Lampeggio rapido del LED = Portiera, vano di carico o cofano aperto, oppure guasto dell'impianto.

Dopo i primi 10 secondi di attivazione dell'impianto di allarme antifurto:

Lampeggio lento = Impianto attivo del LED

In caso di guasti, rivolgersi ad un'officina.

Allarme

Una volta attivato, l'allarme emette un segnale acustico (avvisatore acustico) e un segnale visivo (segnalatori di emergenza). Il numero e la durata dei segnali sono stabiliti dalla legge.

La sirena dell'allarme può essere disattivata premendo qualsiasi pulsante del radiotelecomando oppure inserendo l'accensione. Allo stesso tempo si disattiva anche l'impianto di allarme antifurto.

Dispositivo elettronico di bloccaggio motore

Il sistema controlla che la chiave d'accensione inserita sia autorizzata all'avviamento del veicolo. Se il transponder nella chiave viene riconosciuto, sarà possibile avviare il motore.

Il dispositivo elettronico di bloccaggio motore si attiva automaticamente dopo aver estratto la chiave dal bloccetto di accensione.

Se la spia  lampeggia mentre l'accensione è inserita, significa che è presente un guasto nel sistema, e il motore non può essere avviato. Disinserire l'accensione e ripetere il tentativo di avviamento.

Se la spia continua a lampeggiare, provare ad avviare il motore con la chiave di riserva e rivolgersi ad un'officina.

Se la spia si accende dopo l'avviamento del motore, significa che è presente un guasto nel sistema elettro-

nico del motore o del cambio ⇨ 82, ⇨ 126, ⇨ 131, oppure che c'è acqua nel filtro del carburante diesel ⇨ 91.

Avviso

Il dispositivo elettronico di bloccaggio motore non blocca le portiere. Ricordare pertanto di completare il bloccaggio e di attivare l'impianto di allarme antifurto prima di lasciare la vettura ⇨ 21, ⇨ 26.

Specchietti esterni

Forma convessa

Lo specchietto esterno convesso contiene un'area asferica e riduce gli angoli ciechi. La forma dello specchietto fa apparire gli oggetti più piccoli, cosa che può compromettere la capacità di valutare le distanze.

Regolazione elettrica

Regolazione con interruttore a quattro vie nella versione con finestrino ad azionamento manuale

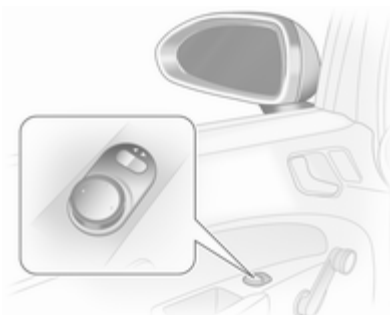

Per prima cosa selezionare lo specchietto retrovisore esterno che si desidera regolare, quindi servirsi dell'apposito comando per effettuare la regolazione.

Regolazione con interruttore a quattro vie nella versione con finestrino ad azionamento elettronico



Per prima cosa selezionare lo specchietto retrovisore esterno che si desidera regolare, quindi servirsi dell'apposito comando per effettuare la regolazione.

Ripiegamento



Per la sicurezza dei pedoni, i retrovisori esterni fuoriescono dalla normale posizione di montaggio se vengono colpiti con forza sufficiente. Per riposizionare lo specchietto è sufficiente esercitare una leggera pressione sul corpo dello stesso.

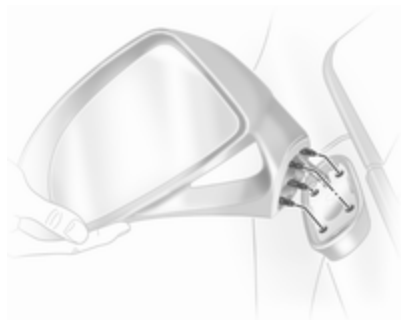

Corsa OPC: per la sicurezza dei pedoni, gli specchietti esterni di Corsa OPC si staccano dal supporto in caso di urti. Montare il corpo dello specchietto sul supporto con le apposite alette e bloccarlo colpendolo leggermente.

Regolazione manuale

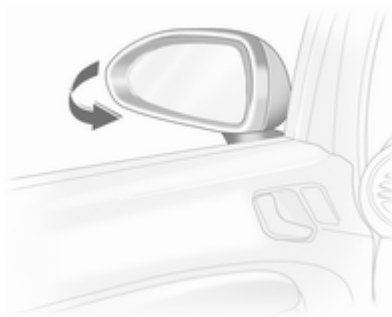

I retrovisori esterni possono essere ripiegati verso il veicolo premendo delicatamente il bordo esterno del corpo dello specchietto.

Specchietti termici

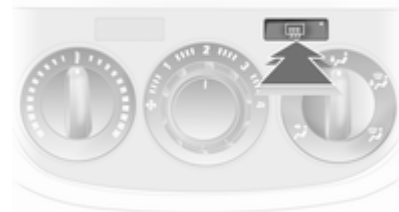

Si attiva premendo il pulsante . Il riscaldamento funziona con il motore acceso. Si disinserisce automaticamente dopo un breve periodo.

Specchietti interni

Antiabbagliamento manuale



Per ridurre l'abbagliamento, regolare la leva nella parte inferiore del corpo dello specchietto.

Sistema antiabbagliamento automatico



Di notte riduce automaticamente l'effetto abbagliante dei fari delle vetture che seguono.

Finestrini

Parabrezza

Parabrezza termoriflettente

Il parabrezza termoriflettente ha un rivestimento che riflette le radiazioni solari. Anche i segnali dati, ad es. dalle stazioni di pedaggio, potrebbero essere riflessi.

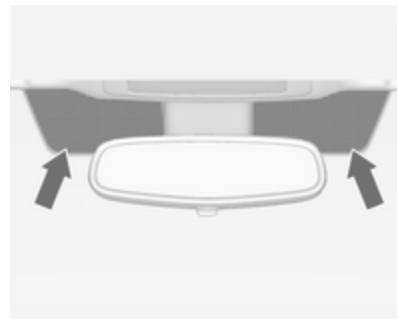

Le aree contrassegnate del parabrezza non sono ricoperte dal rivestimento. I dispositivi per la registrazione elettronica dei dati e il pagamento dei pedaggi devono essere

applicati in queste aree. In caso contrario, si potrebbero verificare malfunzionamenti nella registrazione dei dati.

Vignette

Non applicare vignette o adesivi simili sul parabrezza nell'area dello specchietto interno. Altrimenti la zona di rilevamento del sensore e l'area di visualizzazione della telecamera nell'alloggiamento dello specchietto potrebbero essere ristrette.

Finestrini ad azionamento manuale

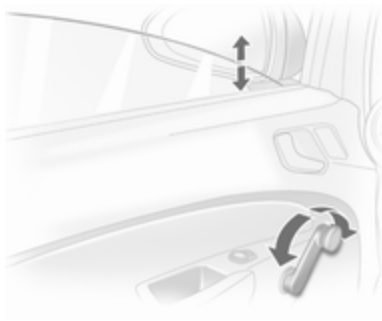

I finestrini delle portiere possono essere aperti o chiusi con le apposite pedivelle.

Alzacristalli elettrici

⚠Avvertenza

Prestare attenzione durante il funzionamento degli alzacristalli elettrici: comporta infatti il rischio di lesioni, soprattutto per i bambini.

Durante la chiusura dei finestrini, controllare che nulla rimanga incastrato tra di essi durante il loro movimento.

Gli alzacristalli elettrici possono essere azionati:

- con l'accensione inserita,
- entro 5 minuti dal disinserimento dell'accensione,
- entro 5 minuti dopo aver ruotato la chiave di accensione in posizione 1.

Dopo aver disinserito l'accensione, il funzionamento dei finestrini viene disattivato aprendo, chiudendo e bloccando la portiera del conducente.



Azionare il comando per aprire o chiudere il finestrino.

Per i veicoli con funzionalità automatica tirare o premere nuovamente l'interruttore per arrestare il movimento del finestrino.

Funzione di sicurezza

Se durante il sollevamento automatico del finestrino il vetro incontra resistenza, l'operazione viene immediatamente interrotta e il finestrino viene riabbassato.

In caso di problemi di chiusura dovuti alla presenza di ghiaccio o problemi analoghi, azionare più volte l'interruttore per chiudere il finestrino a intervalli.

Azionamento dei finestrini dall'esterno del veicolo

Alcuni equipaggiamenti prevedono che i finestrini possano essere azionati a distanza dall'esterno del veicolo.

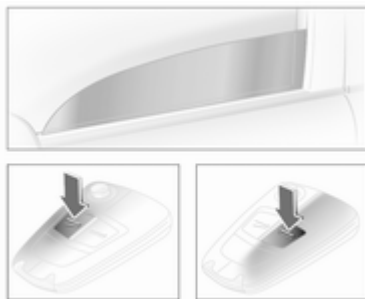

Premere \blacktriangleright o \blacktriangleleft finché tutti i finestrini non si sono aperti o chiusi.

Sovraccarico

Se i finestrini vengono azionati ripetutamente entro brevi intervalli di tempo, il funzionamento del finestrino viene disattivato per un certo periodo di tempo.

Guasto

Se i finestrini non possono essere aperti o chiusi automaticamente, attivare il sistema elettronico degli specchietti osservando la seguente procedura.

1. Chiudere le portiere.
2. Inserire l'accensione.
3. Chiudere completamente il finestrino e continuare ad azionare il pulsante per altri 5 secondi.
4. Aprire completamente il finestrino e continuare ad azionare il pulsante per 1 altro secondo.
5. Ripetere l'operazione per ciascun finestrino.

Lunotto termico



Si attiva premendo il pulsante .

Il riscaldamento rimane in funzione finché il motore è acceso, e viene disattivato automaticamente dopo breve tempo dallo spegnimento del motore.

In alcuni tipi di motorizzazione, il lunotto termico si attiva automaticamente durante la pulizia del filtro antiparticolato.

Alette parasole

Le alette parasole possono essere abbassate o spostate di lato per proteggersi dall'abbagliamento.

Qualora le alette parasole siano provviste di specchietti di cortesia integrati, durante la guida è consigliabile chiudere i coprispecchietti.

Tetto

Tettuccio apribile

⚠ Avvertenza

Prestare attenzione durante il funzionamento del tettuccio: comporta infatti il rischio di lesioni, soprattutto per i bambini.

Durante il funzionamento delle parti mobili, controllare che nulla rimanga incastrato durante il loro movimento.

È possibile far funzionare il tettuccio apribile con l'accensione attivata.

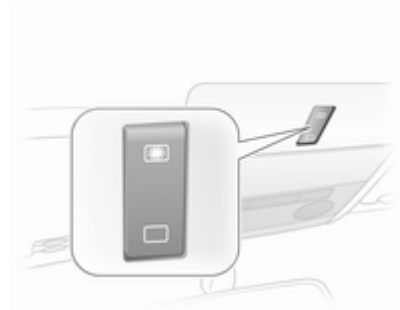

Funzionamento mediante interruttore a bilanciere nella consolle del tetto.

Premere brevemente il pulsante per un'attivazione a fasi. Tenere premuto il pulsante più a lungo per l'apertura automatica.

Sollevare

Con il tettuccio apribile chiuso, premere . Il tettuccio apribile si solleva nella parte posteriore.

Aperto

Premere di nuovo  con il tettuccio apribile in posizione sollevata. Il tettuccio apribile si apre automaticamente fino a raggiungere la posizione finale.

Per chiudere: premere .

Attenzione

Controllare sempre che il tettuccio sia in grado di muoversi liberamente, con il portapacchi montato, per evitare eventuali danni. Il tetto può essere solamente sollevato.

Avviso

Se la parte superiore del tetto è bagnata, inclinare il tettuccio prima di aprirlo per fare scorrere via l'acqua.

Non applicare adesivi al tettuccio apribile.

Chiudere

Tenere premuto fino a quando il tettuccio apribile non è completamente chiuso.

Tendina parasole

La tendina parasole è azionata manualmente.

Sollevare o abbassare la tendina parasole facendola scorrere. Quando il tettuccio apribile è aperto, la tendina parasole è sempre aperta.

Sovraccarico

Se il sistema è sovraccarico, l'alimentazione elettrica viene automaticamente disattivata per un breve periodo di tempo. Il sistema è protetto dai fusibili della scatola portafusibili  171.

Inizializzazione del tettuccio apribile

Se non è possibile far funzionare il tettuccio apribile, attivare l'elettronica come segue: con l'accensione inserita, chiudere il tettuccio apribile e tenere premuto per almeno 10 secondi.

Contattare un'officina per risolvere la causa del guasto.

Sedili, sistemi di sicurezza

Poggiatesta	35
Sedili anteriori	36
Cinture di sicurezza	39
Sistema airbag	42
Sistemi di sicurezza per bambini .	47

Poggiatesta

Posizione

⚠ Avvertenza

I poggiatesta devono essere sempre posizionati in maniera corretta.

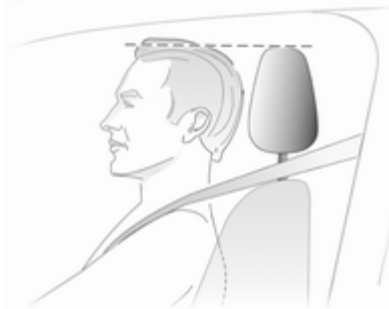

Il bordo superiore del poggiatesta dovrebbe trovarsi all'altezza della parte superiore della testa. Se questo non è possibile, nel caso di persone molto alte, regolare il poggiatesta alla posi-

zione più alta e per persone di bassa statura utilizzare la posizione più bassa possibile.

Regolazione

Poggiatesta dei sedili anteriori

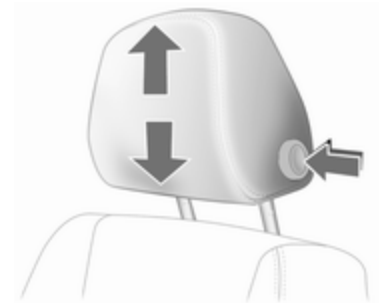

Premere il pulsante, regolare l'altezza del poggiatesta e bloccarlo in posizione.

Poggiatesta dei sedili posteriori



È possibile regolare l'altezza del poggiatesta in due posizioni. Per eseguire la regolazione nella prima posizione, tirare il poggiatesta verso l'alto. Per la seconda posizione, premere la molla indicata nell'illustrazione e portare il poggiatesta verso l'alto il più possibile. Per eseguire la regolazione verso il basso, premere la molla indicata nell'illustrazione e spingere il poggiatesta verso il basso.

Poggiatesta attivi

In caso di tamponamento, i poggiatesta attivi si inclinano leggermente in avanti, sostenendo più efficacemente la testa e riducendo così il rischio di lesioni da colpo di frusta.

Avviso

Al poggiatesta del passeggero anteriore è possibile applicare eventuali accessori omologati, ma solo a condizione che il relativo sedile non venga utilizzato.

Sedili anteriori

Posizione dei sedili

⚠ Avvertenza

I sedili devono essere sempre regolati correttamente.



- Sedersi tenendo il busto appoggiato il più possibile allo schienale. Regolare la distanza tra il sedile e i pedali in modo che le gambe rimangano leggermente piegate mentre

si premono i pedali. Portare il sedile del passeggero anteriore nella posizione più arretrata possibile.

- Sedersi tenendo le spalle appoggiate il più possibile allo schienale. Regolare l'inclinazione dello schienale in modo tale che sia possibile tenere le mani sul volante con le braccia leggermente piegate. Mantenere le spalle a contatto con lo schienale durante le manovre di sterzata. Non inclinare lo schienale eccessivamente all'indietro. Si consiglia un'inclinazione massima di circa 25°.
- Regolare il volante ⇨ 70.
- Regolare l'altezza del sedile ad un livello sufficiente da consentire di avere una buona visuale su tutti i lati del veicolo e su tutti gli strumenti e display. Tra la testa e il telaio del tetto dovrebbe rimanere uno spazio libero pari almeno a un palmo. Le gambe dovrebbero poggiare leggermente sul sedile senza esercitarvi un'eccessiva pressione.

- Regolare il poggiatesta ⇨ 35.
- Regolare l'altezza della cintura di sicurezza ⇨ 41.

Regolazione dei sedili

⚠ Pericolo

Non sedersi a una distanza dal volante inferiore a 25 cm per consentire un eventuale funzionamento dell'airbag in condizioni di sicurezza.

⚠ Avvertenza

Non effettuare mai la regolazione del sedile durante la guida, poiché potrebbe spostarsi in maniera incontrollata.

Posizionamento dei sedili



Tirare la maniglia, spostare il sedile, rilasciare la maniglia.

Schienali dei sedili



Ruotare la manopola. Non appoggiarsi allo schienale durante la regolazione.

Altezza del sedile



Azionamento della leva
 verso l'alto = alza il sedile
 verso il basso = abbassa il sedile

Ripiegamento del sedile



Sollevare la leva di sblocco e piegare lo schienale in avanti. Abbassare la leva di sblocco: lo schienale si blocca nella posizione abbassata. Far scorrere il sedile in avanti.

Riportare lo schienale in posizione verticale; si bloccherà nella sua posizione originale. Sollevare la leva di sblocco, riportare lo schienale in posizione verticale, abbassare la leva; lo schienale si blocca.

È possibile reclinare il sedile in avanti solo se si trova in posizione verticale.

Non girare la manopola di regolazione dello schienale quando lo schienale è reclinato in avanti.

Corsa OPC



Smontare la cintura di sicurezza dal fissaggio dello schienale.

Tirare la leva di sblocco sul retro dello schienale, inclinare lo schienale in avanti e rilasciare la leva. Far scorrere il sedile in avanti.

Per spostare lo schienale in verticale, far scorrere il sedile indietro, tirare la leva di sblocco e portare lo schienale in posizione verticale. Rilasciando la leva, il sedile si blocca.

È possibile reclinare il sedile in avanti solo se si trova in posizione verticale.

Non girare la manopola di regolazione dello schienale quando lo schienale è reclinato in avanti.

Riscaldamento

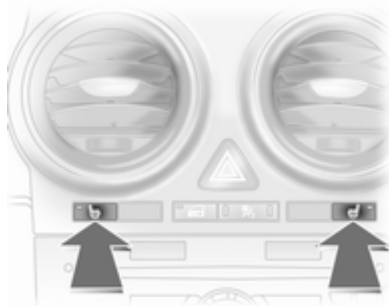

Attivare il riscaldamento premendo il pulsante del sedile con l'accensione inserita.

LED del pulsante acceso: riscaldamento del sedile anteriore attivato.

Il riscaldamento dei sedili funziona a motore avviato e durante un Auto-stop.

Cinture di sicurezza



Per la sicurezza dei passeggeri, le cinture di sicurezza si bloccano durante le forti accelerazioni o decelerazioni.

Avvertenza

Allacciare sempre le cinture di sicurezza prima di partire.

In caso di incidente, le persone che non indossano la cintura di sicurezza mettono in pericolo sia gli altri passeggeri che loro stesse.

Le cinture di sicurezza sono previste per essere utilizzate da una sola persona alla volta. Sistema di sicurezza per bambini ⇨ 47.

Controllare periodicamente il corretto funzionamento di tutti i componenti del sistema delle cinture di sicurezza e verificare che non presentino danni e non siano inquinati.

Far sostituire gli eventuali componenti danneggiati. In seguito ad un incidente, rivolgersi ad un'officina per la sostituzione delle cinture di sicurezza e dei relativi pretensionatori attivati.

Avviso

Accertare che le cinture di sicurezza non vengano danneggiate da scarpe od oggetti affilati e che non si incastrino da qualche parte. Evitare eccesso di sporco all'interno degli avvolgitori delle cinture.

Segnalazione cintura di sicurezza non allacciata 🚨 ⇨ 81.

Limitatori di tensione delle cinture di sicurezza

Nei sedili anteriori, la pressione esercitata sul corpo degli occupanti viene ridotta grazie al rilascio graduale delle cinture in seguito ad un impatto.

Pretensionatori delle cinture di sicurezza

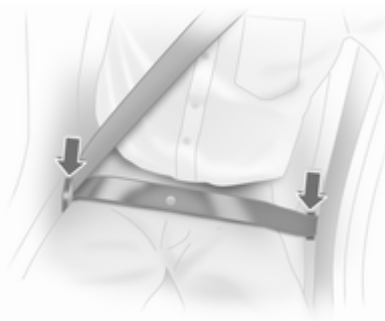

In caso di impatto frontale o tamponamento di una certa entità, le cinture di sicurezza anteriori vengono tese.

⚠ Avvertenza

Operazioni non conformi (quali la rimozione o l'installazione delle cinture di sicurezza) possono provocare l'attivazione dei pretensionatori delle cinture di sicurezza, con conseguente rischio di lesioni personali.

L'attivazione dei pretensionatori delle cinture di sicurezza viene segnalata dall'accensione della spia 🚨 ⇨ 81.

Una volta attivati, i pretensionatori devono essere sostituiti da un'officina, in quanto si possono attivare una sola volta.

Avviso

Non montare o collocare accessori o altri oggetti che potrebbero interferire con il funzionamento dei pretensionatori delle cinture di sicurezza. Non apportare modifiche ai componenti dei pretensionatori delle cinture di sicurezza, in quanto ciò invalida l'omologazione del veicolo.

Cintura di sicurezza a tre punti di ancoraggio

Allacciare la cintura di sicurezza



Estrarre la cintura dal riavvolgitore, farla passare sul corpo, accertando che non sia attorcigliata, e inserire la linguetta di chiusura nella fibbia bloccandola in posizione. A intervalli regolari durante la marcia, tendere la fascia addominale agendo sulla fascia toracica.

Con Corsa OPC: far passare la cintura di sicurezza attraverso il fissaggio dello schienale quando ci si allaccia la cintura.



Indumenti larghi o voluminosi impediscono alla cintura di aderire correttamente al corpo. Non collocare oggetti quali borse o telefoni cellulari tra la cintura e il proprio corpo.

⚠ Avvertenza

La cintura non deve poggiare su oggetti duri o fragili contenuti nelle tasche degli indumenti.

Regolazione in altezza



1. Estrarre leggermente la cintura.
2. Premere il pulsante.
3. Regolare l'altezza e bloccare in posizione fino a sentire uno scatto.

Regolare l'altezza della cintura in modo che questa poggi sulla spalla, e non sul collo o sul braccio.

Non effettuare la regolazione durante la guida.

Sganciare la cintura di sicurezza



30054

Per sganciare la cintura, premere il pulsante rosso sulla fibbia della cintura.

Cinture di sicurezza sui sedili posteriori esterni

Quando non vengono usati, o per reclinare in avanti gli schienali posteriori, far passare le cinture attraverso il fissaggio.

Uso della cintura di sicurezza in gravidanza



⚠ Avvertenza

La fascia addominale deve aderire al bacino nel punto più basso possibile, in modo da non esercitare pressione sull'addome.

Sistema airbag

Il sistema airbag è composto da diversi singoli sistemi.

Attivandosi, gli airbag si gonfiano in pochi millesimi di secondo, e si sgonfiano tanto rapidamente che spesso la loro presenza non viene neppure notata durante un incidente.

⚠ Avvertenza

Operazioni non conformi possono provocare l'attivazione esplosiva degli airbag, con conseguente rischio di lesioni personali.

Avviso

I sistemi airbag e l'elettronica di comando dei pretensionatori si trovano nella zona della consolle centrale. Non collocare oggetti magnetici in tale zona.

Non applicare adesivi, né coprire, la zona degli airbag.

Gli airbag sono concepiti per entrare in funzione una sola volta. Per la sostituzione degli airbag che si sono

attivati, rivolgersi ad un'officina. Inoltre, potrebbe essere necessario fare sostituire il volante, il cruscotto, parti della pannellatura, le guarnizioni delle portiere, le maniglie e i sedili.

Non apportare modifiche ai componenti del sistema airbag, in quanto ciò invalida l'omologazione del veicolo.

Eventuali fughe di gas bollenti durante l'attivazione degli airbag possono causare scottature.

Spia  dei sistemi airbag ⇨ 81.

Sistema airbag frontale



Il sistema airbag anteriore è composto da un airbag nel volante e un airbag nel quadro strumenti sul lato passeggero anteriore. La loro presenza viene segnalata dalla scritta **AIRBAG**.



Inoltre, sul lato del quadro strumenti è presente un'etichetta di avvertenza, visibile quando la portiera del passeggero anteriore è aperta oppure sull'alletta parasole del passeggero.

Il sistema airbag frontale viene attivato in caso di incidente di una certa gravità. L'accensione deve essere inserita.

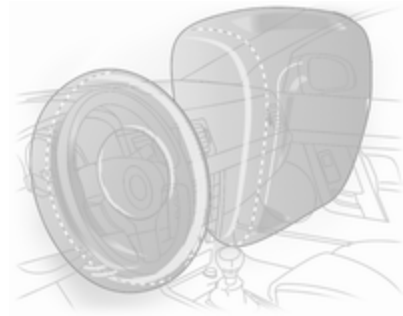

Il movimento inerziale in avanti di chi occupa i sedili anteriori viene rallentato, riducendo notevolmente il rischio di lesioni alla parte superiore del corpo e alla testa.

Avvertenza

Il sistema airbag anteriore fornisce una protezione ottimale solo se il sedile è in posizione corretta ⇨ 36.

Mantenere libera da qualsiasi ingombro la zona di gonfiaggio degli airbag.

Indossare e allacciare correttamente la cintura di sicurezza, in quanto solo così l'airbag è in grado di fornire un'adeguata protezione.

Sistema airbag laterale



Il sistema airbag laterale è composto da un airbag nello schienale di ciascun sedile anteriore. La loro presenza viene segnalata dalla scritta **AIRBAG**.

Il sistema airbag laterale viene attivato in caso di incidente di una certa gravità. L'accensione deve essere inserita.

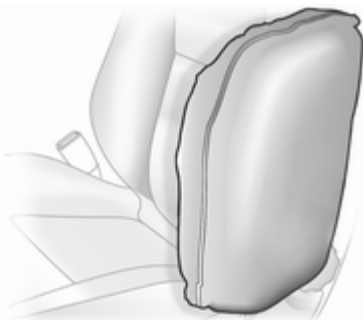

Il sistema airbag laterale riduce notevolmente il rischio di lesioni alla parte superiore del corpo ed al bacino in caso di impatto laterale.

⚠Avvertenza

Mantenere libera da qualsiasi ingombro la zona di gonfiaggio degli airbag.

Avviso

Utilizzare esclusivamente coprisedili omologati per il veicolo in questione. Prestare attenzione a non coprire gli airbag.

Sistema airbag a tendina



Il sistema airbag a tendina è composto da due airbag incorporati nel telaio del tetto, uno per lato. La loro presenza viene segnalata dalla scritta **AIRBAG** sui montanti del tetto.

Gli airbag a tendina vengono attivati in caso di incidente di una certa gravità. L'accensione deve essere inserita.

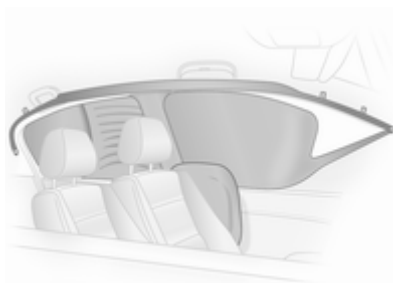

Gli airbag a tendina riducono notevolmente il rischio di lesioni alla testa in caso di impatto laterale.

⚠ Avvertenza

Mantenere libera da qualsiasi ingombro la zona di gonfiaggio degli airbag.

I ganci sulle maniglie del tetto vanno usati solo per appendere indumenti leggeri, senza grucce e senza lasciare oggetti nelle tasche di tali indumenti.

Disattivazione degli airbag

Se su uno dei sedili dei passeggeri deve essere montato un sistema di sicurezza per bambini, è necessario disattivare i sistemi airbag frontali e laterali del sedile del passeggero anteriore. Il sistema airbag a tendina, i pretensionatori delle cinture di sicurezza e tutti i sistemi airbag lato guida rimarranno attivi.



Sul lato del quadro strumenti è presente un'etichetta di avvertenza, visibile quando la portiera del passeggero anteriore è aperta.



Spia  e LED nel pulsante non accesi:

i sistemi airbag del passeggero anteriore sono attivi. Non è possibile montare alcun sistema di sicurezza per bambini.

Spia  e LED nel pulsante accesi:

gli airbag lato passeggero sono disattivati e non si gonfieranno in caso di urto. È possibile montare un sistema di sicurezza per bambini conforme alla tabella **Posizioni di montaggio dei sistemi di sicurezza per bambini** ⇨ 48.



Pericolo

Rischio di lesioni mortali se un bambino usa un sistema di sicurezza sul sedile del passeggero anteriore con airbag attivato.

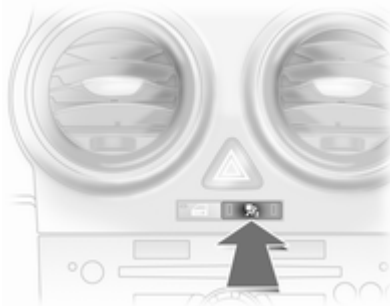

Rischio di lesioni mortali se un adulto siede sul sedile del passeggero anteriore con airbag disattivato.



Disattivazione:

- inserire l'accensione, la spia  lampeggia,
- premere il pulsante  entro 15 secondi e tenerlo premuto,
- dopo circa 2 secondi, si sentirà un segnale acustico di conferma. Rilasciare il pulsante  dopo almeno altri 4 secondi.

Attivazione:

- inserire l'accensione, la spia  lampeggia,
- premere il pulsante  entro 15 secondi e tenerlo premuto,
- dopo circa 2 secondi, si sentirà un segnale acustico di conferma. Rilasciare il pulsante  dopo almeno altri 4 secondi.

Solo se la spia non si accende, i sistemi airbag per il sedile del passeggero anteriore si gonfieranno in caso di urto.

Modificare lo stato solo dopo aver arrestato il veicolo e disinserito l'accensione.

Lo stato viene mantenuto fino alla successiva modifica.

Spia per la disattivazione degli airbag  81.

Con l'avviamento del motore si conclude la modifica delle impostazioni.

È possibile modificare le impostazioni solo se l'accensione è stata disinserita e poi inserita di nuovo.

Sistemi di sicurezza per bambini

Se si utilizza un sistema di sicurezza per bambini, attenersi sempre alle seguenti istruzioni d'uso e installazione e alle istruzioni del costruttore del sistema di sicurezza per bambini.

Rispettare sempre le normative locali e nazionali. In alcuni Paesi l'uso dei sistemi di sicurezza per bambini non è consentito su alcuni sedili.

Avvertenza

Se si usa un sistema di sicurezza per bambini sul sedile del passeggero anteriore, i sistemi airbag del sedile devono essere disattivati. In caso contrario, il bambino si troverebbe in serio pericolo, anche di vita, se gli airbag dovessero attivarsi.

Questo vale soprattutto per sistemi di sicurezza per bambini montati sul sedile del passeggero anteriore in senso inverso a quello di marcia.

Scelta del sistema più idoneo

I sedili posteriori rappresentano la posizione migliore per fissare un sistema di sicurezza per bambini.

I bambini devono viaggiare il più possibile posizionati in senso inverso a quello di marcia. In questo modo, le vertebre cervicali dei bambini, ancora molto deboli, subiscono minori sollecitazioni in caso di incidente.

Sono appropriati sistemi di ritenuta conformi a ECE 44-03 o ECE 44-04. Verificare le leggi e le disposizioni locali relativamente all'obbligo di utilizzo di sistemi di sicurezza per bambini.

Assicurarsi che il sistema di sicurezza per bambini da montare sia compatibile con il tipo di veicolo.

Assicurarsi che la posizione di montaggio del sistema di sicurezza per bambini all'interno del veicolo sia corretta.

Consentire ai bambini di salire e scendere dal veicolo solo dal lato opposto a quello di scorrimento del traffico.

Se il sistema di sicurezza per bambini non viene utilizzato, assicurare il seggiolino con una cintura di sicurezza oppure rimuoverlo dal veicolo.

Avviso

Non applicare adesivi sui sistemi di sicurezza per bambini e non coprirli con altri materiali.

I sistemi di sicurezza per bambini che abbiano subito sollecitazioni, in caso di incidente devono essere sostituiti.

Posizioni di montaggio dei sistemi di sicurezza per bambini

Opzioni consentite per il montaggio di un seggiolino di sicurezza per bambini

Fascia di peso e di età	Sedile passeggero anteriore			
	Airbag attivato	Airbag disattivato	Sedili posteriori esterni	Sedile posteriore centrale
Gruppo 0: fino a 10 kg o circa 10 mesi	X	U ¹	U ²	X
Gruppo 0+: fino a 13 kg o circa 2 anni	X	U ^{1, 2}	U ²	X
Gruppo I: da 9 a 18 kg o circa da 8 mesi a 4 anni	X	U ^{1, 2}	U ²	X
Gruppo II: da 15 a 25 kg o circa da 3 a 7 anni	X	X	U	X
Gruppo III: da 22 a 36 kg o circa da 6 a 12 anni	X	X	U	X

¹ = Solo se i sistemi airbag del sedile del passeggero anteriore sono disattivati. Se il sistema di sicurezza per bambini è assicurato mediante una cintura di sicurezza a tre punti, portare il dispositivo di regolazione dell'altezza del sedile nella posizione più alta e assicurarsi che la cintura di sicurezza del veicolo scorra in avanti dal punto di ancoraggio superiore.

² = Sedile disponibile con ISOFIX e staffe Top-tether (non disponibile per il sedile del passeggero anteriore su Corsa OPC).

U = Idoneità universale in combinazione con una cintura di sicurezza a tre punti di ancoraggio.

X = Nessun sistema di sicurezza per bambini consentito per questa fascia di peso.

Opzioni consentite per il montaggio di un seggiolino di sicurezza ISOFIX per bambini

Fascia di peso	Fascia di statura	Fissaggio	Sedile passeggero anteriore	Sedili posteriori esterni	Sedile posteriore centrale
Gruppo 0: fino a 10 kg	E	ISO/R1	IL	IL	X
Gruppo 0+: fino a 13 kg	E	ISO/R1	IL	IL	X
	D	ISO/R2	X	X	X
	C	ISO/R3	X	X	X
Gruppo I: da 9 a 18 kg	D	ISO/R2	X	X	X
	C	ISO/R3	X	X	X
	B	ISO/F2	IL, IUF	IL, IUF	X
	B1	ISO/F2X	IL, IUF	IL, IUF	X
	A	ISO/F3	X	X	X

- IL = Adatto per sistemi di sicurezza ISOFIX speciali delle categorie 'Veicolo specifico', 'Limitata' o 'Semi-universale'. Il sistema di sicurezza ISOFIX deve essere omologato per il tipo specifico di veicolo.
- IUF = Adatto per sistemi di sicurezza ISOFIX per bambini, montati nel senso di marcia, della categoria Universale approvati per l'uso in questa fascia di peso.
- X = Nessun sistema di sicurezza ISOFIX per bambini, approvato per questa fascia di peso.

Fascia di statura e seggiolino ISOFIX

- A - ISO/F3 = Sistema di sicurezza rivolto nel senso di marcia per bambini di statura massima nella fascia di peso da 9 a 18 kg.
- B - ISO/F2 = Sistema di sicurezza rivolto nel senso di marcia per bambini più piccoli nella fascia di peso da 9 a 18 kg.
- B1 - ISO/F2X = Sistema di sicurezza rivolto nel senso di marcia per bambini più piccoli nella fascia di peso da 9 a 18 kg.
- C - ISO/R3 = Sistema di sicurezza rivolto nel senso opposto a quello di marcia per bambini di statura massima nella fascia di peso fino a 13 kg.
- D - ISO/R2 = Sistema di sicurezza rivolto nel senso opposto a quello di marcia per bambini più piccoli nella fascia di peso fino a 13 kg.
- E - ISO/R1 = Sistema di sicurezza rivolto nel senso opposto a quello di marcia per bambini piccoli nella fascia di peso fino a 13 kg.
- U = Idoneità universale in combinazione con una cintura di sicurezza a tre punti di ancoraggio.
- X = Nessun sistema di sicurezza per bambini consentito per questa fascia di peso.

Sistemi di sicurezza Isofix per bambini



Fissare i sistemi di sicurezza ISOFIX per bambini, omologati per il veicolo in questione, alle staffe di montaggio.

Se si usano le staffe ISOFIX per il montaggio del seggiolino, è possibile usare i sistemi di sicurezza ISOFIX universali omologati per bambini.

Le staffe di montaggio ISOFIX sono contrassegnate mediante un adesivo sullo schienale.

Seguire attentamente le istruzioni di montaggio che accompagnano il sistema di sicurezza ISOFIX per bambini.

Sistemi di sicurezza Top Tether per bambini

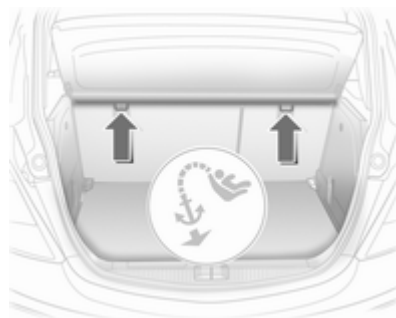

In base all'equipaggiamento specifico del Paese, il veicolo potrebbe disporre di due o tre occhielli di fissaggio.

Fissare i sistemi di sicurezza Top Tether per bambini agli appositi occhielli che si trovano dietro al sedile posteriore e alla guida del sedile del

passaggero nel vano piedi posteriore. La cinghia di aggancio deve passare tra le due aste di guida del poggiatesta.

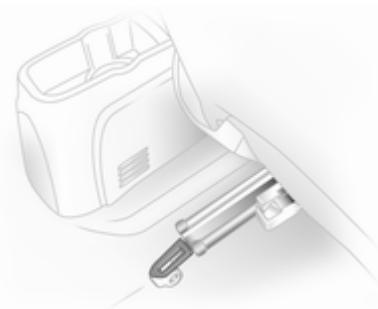

Sul rivestimento del montante del tetto posteriore e sui punti di fissaggio sono presenti appositi simboli che indicano gli occhielli di fissaggio sui quali va montato il sistema di sicurezza per bambini.

Se si usano i sistemi Top-tether per il montaggio del seggiolino, è possibile utilizzare sistemi di sicurezza per bambini universali omologati per Top-tether.

Seguire attentamente le istruzioni di montaggio che accompagnano il sistema di sicurezza Top Tether per bambini.

Oggetti e bagagli

Vani portaoggetti	53
Vano di carico	63
Sistema portapacchi	68
Informazioni sul carico	68

Vani portaoggetti

Cassetto portaoggetti

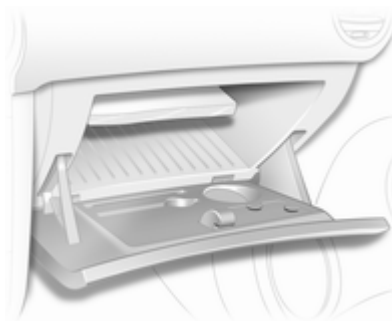

Il cassetto portaoggetti è dotato di:

- portacarte con formato carta assegni
- portapenna
- portatorcia tascabile.

Il cassetto portaoggetti va tenuto chiuso durante la marcia.

Portabibite

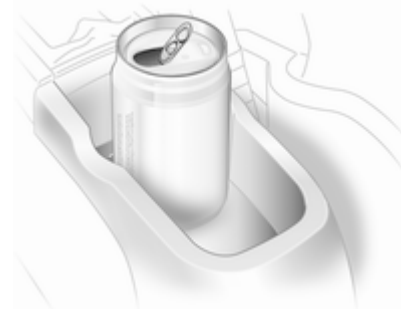

Davanti alla consolle centrale si trova un portabibite.

Nelle vetture a 3 porte, si trova anche di fianco al sedile posteriore.

Vano portaoggetti sotto al sedile

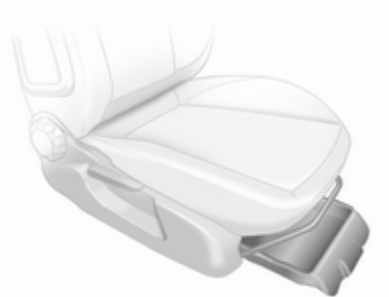

Sollevare in corrispondenza del bordo rientrante ed estrarre. Carico massimo: 1,5 kg. Per chiudere il vano, spingerlo indietro e bloccarlo in posizione

Sistema di trasporto posteriore

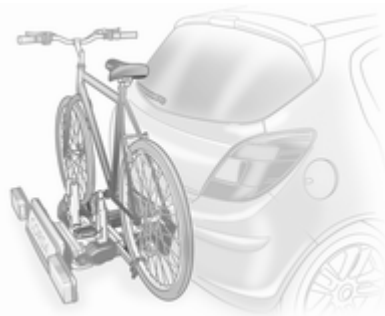

Il sistema di trasporto posteriore (sistema Flex Fix) consente di montare le biciclette su un sistema a estrazione integrato nel pianale del veicolo. Non è permesso trasportare altri oggetti.

Il carico massimo del sistema di trasporto posteriore è 40 kg. Il carico massimo per bicicletta è 20 kg.

Se non utilizzato, il sistema di carico rientra nel pianale del veicolo.

Sulle biciclette non devono essere presenti oggetti che potrebbero staccarsi durante il trasporto.

Attenzione

Non fissare biciclette con pedivelle in carbonio ai portabiciclette. Le biciclette potrebbero subire danni.

Estensione

Aprire il portellone posteriore.

⚠ Avvertenza

È vietato sostare nella zona operativa del portapacchi posteriore: pericolo di lesioni.



Tirare verso l'alto la leva di sblocco. Il sistema si sblocca ed esce rapidamente dal paraurti.

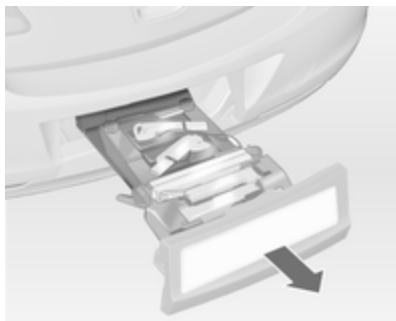

Estrarre completamente il sistema di trasporto posteriore fino a sentire che si blocca in posizione.

Assicurarsi che non sia possibile far rientrare il sistema di trasporto posteriore senza tirare di nuovo la leva di sbloccaggio.

⚠ Avvertenza

È possibile sistemare oggetti sul portapacchi posteriore solo se questo è innestato correttamente. Se il portapacchi posteriore non è innestato correttamente, non sistemare alcun oggetto e richiuderlo. Rivolgersi ad un'officina.

Montare le luci posteriori

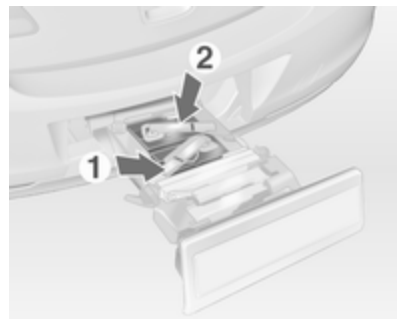

Smontare dai rispettivi alloggiamenti prima la luce posteriore (1), poi quella anteriore (2).

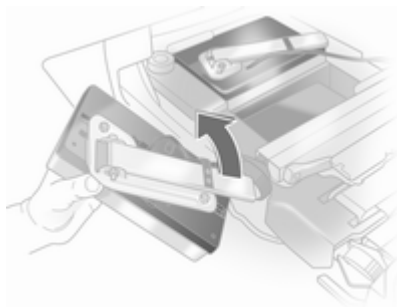

Aprire il supporto della lampada sulla parte posteriore delle luci posteriori fino a quando si blocca in posizione.

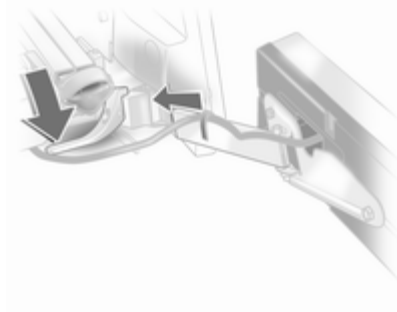

Premere la leva di bloccaggio verso il basso e premere il supporto della lampada nel fermo fino a quando si blocca.

Eeguire questa procedura per entrambe le luci.

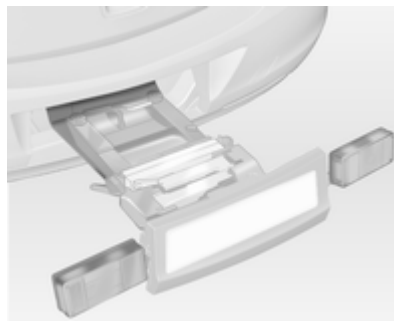

Controllare la posizione del cavo e della luce per assicurarsi che siano montati e posizionati correttamente.

Bloccare il sistema di trasporto posteriore

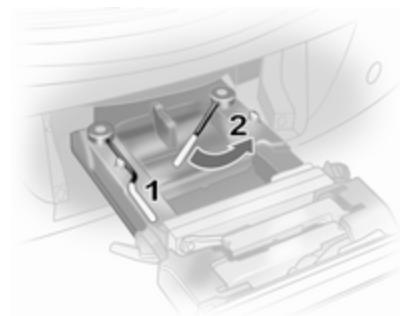

Ruotare prima la leva di bloccaggio sinistra (1), poi agire sulla leva destra (2) fino a quando si fermano. Entrambe le leve di bloccaggio devono essere rivolte all'indietro, in caso contrario non è garantita la sicurezza del funzionamento.

Avviso

Chiudere il portellone posteriore.

Aprire gli alloggiamenti per i pedali

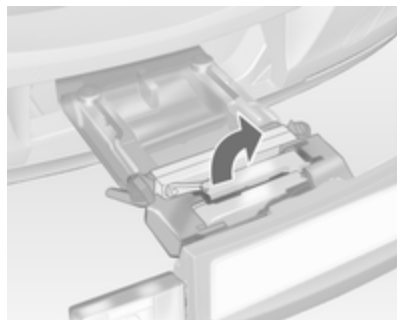

Piegare una o entrambe le cavità per i pedali verso l'alto fino a quando il supporto diagonale si blocca.

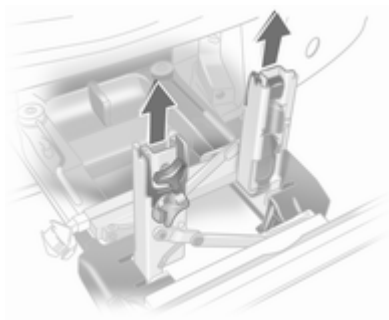

Rimuovere i fissaggi dei pedali dai rispettivi alloggiamenti.

Adattare il sistema di trasporto posteriore a una bicicletta

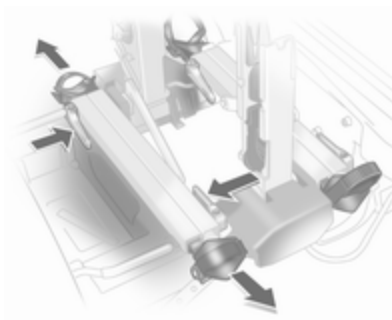

Premere la leva di sblocco ed estrarre l'alloggiamento delle ruote.

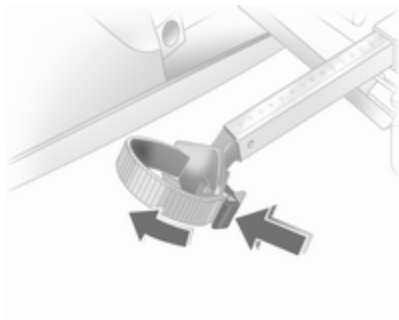

Premere la leva di sblocco sul fermo e rimuoverlo.

Predisporre la bicicletta per il fissaggio



Avviso

La larghezza massima della pedivella è 38,3 mm e la profondità massima è 14,4 mm.

Ruotare il pedale sinistro (senza ingranaggio della catena) verticalmente verso il basso. Il pedale della pedivella sinistra deve essere orizzontale.

La bicicletta anteriore deve avere la ruota anteriore rivolta verso sinistra.

La bicicletta posteriore deve avere la ruota anteriore rivolta verso destra.

Fissare una bicicletta al sistema di trasporto posteriore

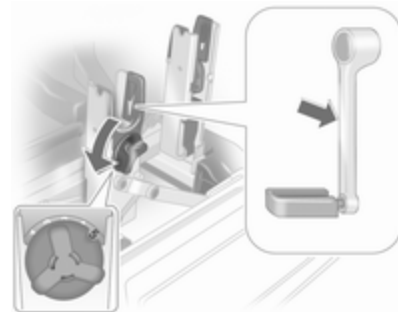

Con la leva girevole sulla cavità della pedivella, adattare grossolanamente la pedivella alla sporgenza della pedivella stessa.

Se la bicicletta ha le pedivelle dritte, svitare completamente l'unità della pedivella (posizione 5).



Se la bicicletta ha le pedivelle curve, avvitare completamente l'unità della pedivella (posizione 1).

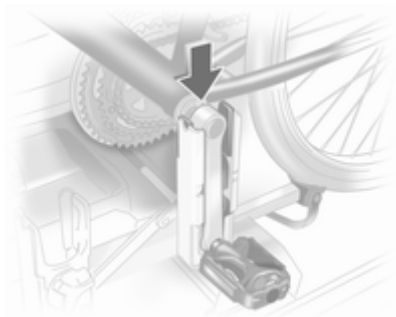

Posizionare la bicicletta. La pedivella qui deve essere posizionata nella relativa apertura della cavità, come mostrato nell'illustrazione.

Attenzione

Verificare che il pedale non tocchi la superficie del portabiciclette. In caso contrario la guarnitura potrebbe danneggiarsi durante il trasporto.

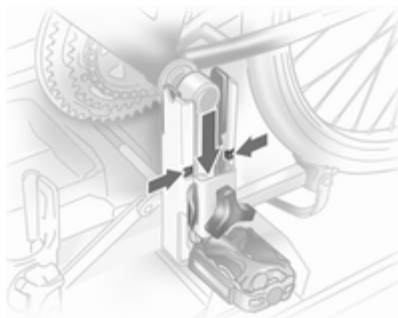

Inserire il supporto della pedivella nella barra esterna di ciascuna sede delle pedivelle dall'alto e far scivolare verso il basso fino a posizionarsi almeno sotto l'intagliatura.

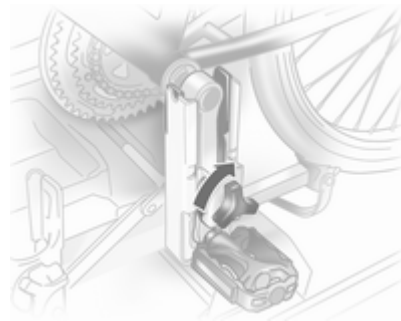

Fissare la pedivella ruotando l'apposita vite al fissaggio della pedivella.



Posizionare i vani ruota in modo che la bicicletta sia più o meno orizzontale. Qui, la distanza tra i pedali e il portellone posteriore deve essere di almeno 5 cm.

Le due gomme devono essere nei vani ruota.

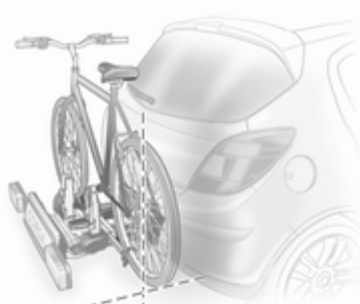

Allineare la bicicletta nella direzione longitudinale del veicolo. Allentare leggermente il fissaggio del pedale.

Mettere la bicicletta in posizione dritta usando la leva girevole della cavità della pedivella.

Se le due biciclette si bloccano l'una con l'altra, è possibile adattare le posizioni relative regolando le cavità delle ruote e la leva girevole sulla cavità della pedivella fino a quando le biciclette non si toccano più. Assicurarsi che lo spazio tra le biciclette e il veicolo sia sufficiente.

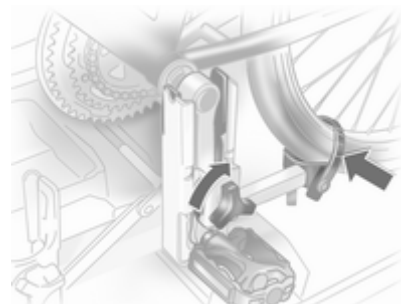

Serrare manualmente la vite del fissaggio del cuscinetto del pedale fino al punto massimo.

Assicurare le due ruote delle biciclette alle cavità della ruota utilizzando gli appositi fermi.

Controllare la bicicletta per assicurarsi che sia fissata correttamente.

Attenzione

Assicurarsi che la distanza tra la bicicletta e il veicolo sia di almeno 5 cm.

Prendere nota e conservare le regolazioni di ciascuna bicicletta per le cavità della ruota e la leva girevole della cavità della pedivella. Una prerogolazione corretta agevolerà il rimontaggio della bicicletta.

Avviso

Si consiglia di affiggere un segnale di avvertimento nella parte posteriore della bicicletta per aumentare la visibilità.

Smontare una bicicletta dal sistema di trasporto posteriore

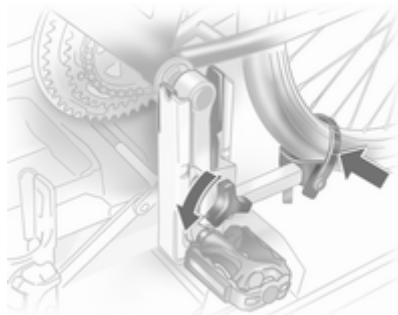

Staccare i fermi dalle due gomme delle bici.

Sostenere la bicicletta, allentare la vite del fissaggio del cuscinetto del pedale, poi sollevare il fissaggio per staccarlo.

Chiudere il sistema di trasporto posteriore

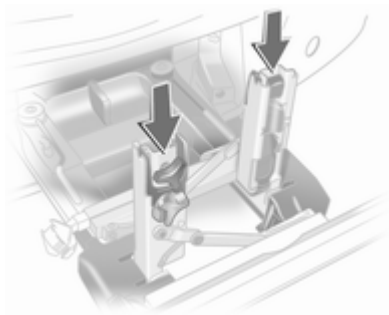

Premere il supporto della pedivella nel relativo alloggiamento come mostrato nell'illustrazione.

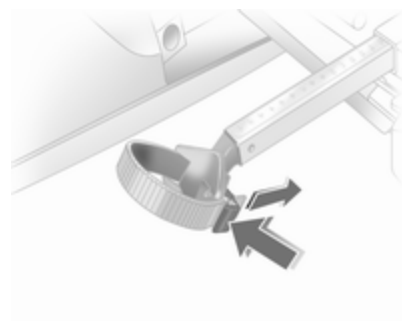

Inserire il fermo e tirare il più possibile verso il basso.

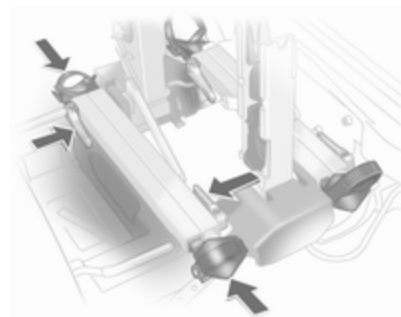

Premere la leva di sblocco e far scivolare le cavità della ruota il più possibile.

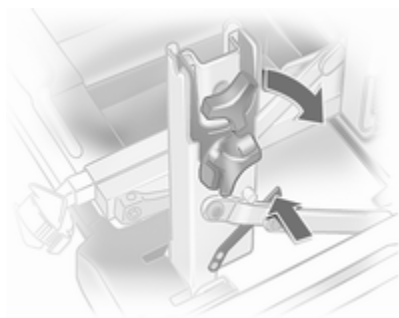

Sbloccare la leva di blocco sul supporto diagonale e piegare verso il basso le cavità della pedivella.

⚠ Avvertenza

Pericolo di schiacciamento.

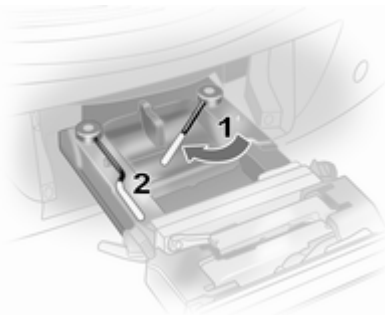

Ruotare in avanti prima la leva di fissaggio destra (1), poi la leva di fissaggio sinistra (2), fino a quando non si innestano nelle rispettive cavità.

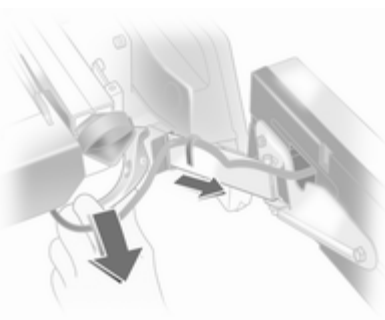

Spingere la leva di fissaggio verso il basso ed estrarre i supporti delle luci dalle cavità.

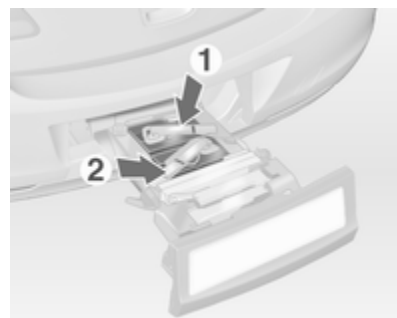

Ripiegare i supporti dei fari sulla parte posteriore delle luci posteriori.

Prima inserire la lampadina anteriore (1) e poi quella posteriore (2) nelle rispettive sedi e spingere verso il basso fino a battuta. Spingere i cavi nelle guide per impedire eventuali danni.

Aprire il portellone posteriore.

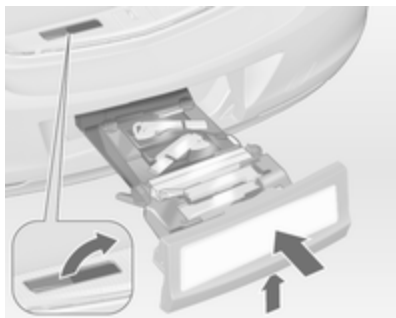

Premere la leva di sblocco verso l'alto e tenerla sollevata. Sollevare leggermente il sistema e spingerlo nel parrarti fino ad innesto.

La leva di sblocco deve tornare nella posizione originale.

⚠ Avvertenza

Se il sistema non può essere innestato correttamente, rivolgersi ad un'officina.

Vano di carico

Ampliamento del vano bagagli

È possibile bloccare lo schienale dei sedili posteriori, in versione frazionabile o non frazionabile, in posizione verticale per trasportare oggetti voluminosi.

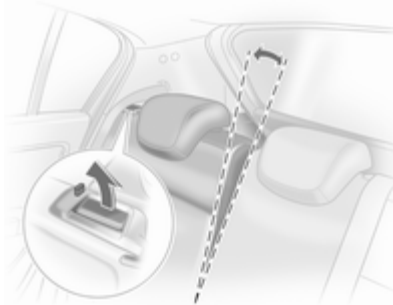

Tirare la maniglia di sblocco, portare lo schienale in avanti fino alla posizione verticale e bloccarlo.

Quando si sblocca, vicino alla leva di sblocco compare un segno rosso. Lo schienale è bloccato correttamente solo se il bullone rosso non sporge più.

Se lo schienale è frazionabile, sbloccare il lato interessato; oppure sbloccare entrambi i lati in caso di schienale non frazionabile.

Ripiegamento degli schienali posteriori

All'occorrenza rimuovere la copertura del vano di carico.

Spingere i poggiatesta verso il basso premendo il fermo.

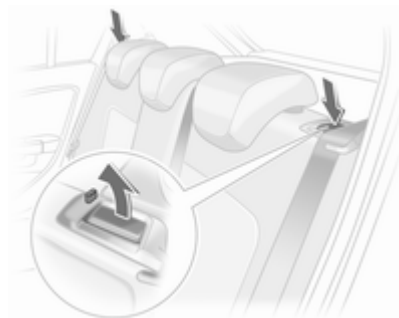

Far passare le cinture di sicurezza attraverso i supporti laterali per proteggerle dai danni. Quando si reclinano gli schienali, tirare anche le cinture di sicurezza.

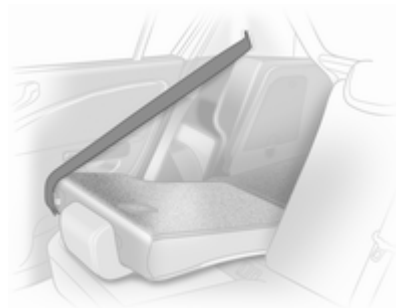

Sbloccare lo schienale (frazionabile o non frazionabile) utilizzando la leva di sblocco e reclinarlo sulla seduta.

Se lo schienale è frazionabile, sbloccare il lato interessato; oppure sbloccare entrambi i lati in caso di schienale non frazionabile.

Se si desidera caricare il veicolo passando dal portellone posteriore, estrarre la cintura di sicurezza dalla

guida dello schienale, arrotolarla e inserire la piastra di chiusura nel fermo laterale.

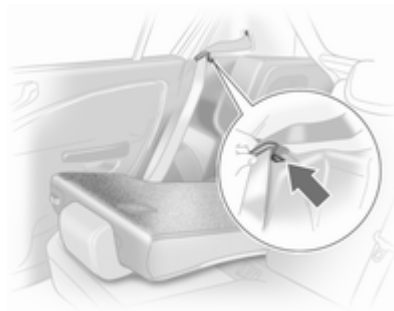

Portare i sedili laterali posteriori in posizione diritta e far bloccare i meccanismi su entrambi i lati fino allo scatto. Una volta bloccati gli schienali, il segno rosso non deve più essere sporgente.

Gli schienali del sedile posteriore possono essere bloccati in due posizioni.

Non bloccare la cintura di sicurezza quando si porta lo schienale in posizione verticale.

Montare la copertura del vano di carico.

⚠ Avvertenza

Guidare il veicolo solo con gli schienali bloccati correttamente in posizione. In caso contrario, esiste il rischio di lesioni personali o danni al carico del veicolo in caso di forti frenate o tamponamenti.

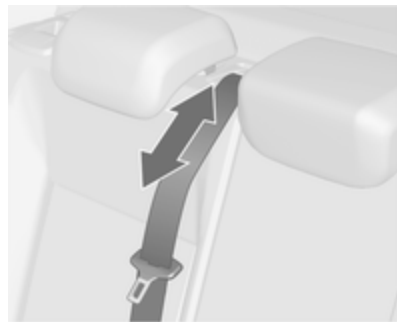

Rialzando lo schienale troppo velocemente, la cintura di sicurezza del sedile centrale potrebbe bloccarsi. Per

sbloccare il riavvolgitore, spingere la cintura verso l'interno o tirarla di circa 20 millimetri e poi rilasciarla.

Copertura del vano di carico

Non collocare oggetti sulla copertura.

Vettura a 5 porte

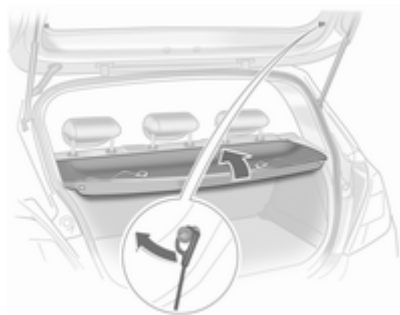

Sollevare la copertura all'indietro fino a quando si sblocca, poi rimuoverla. Rimontare in ordine inverso.

Vettura a 3 porte

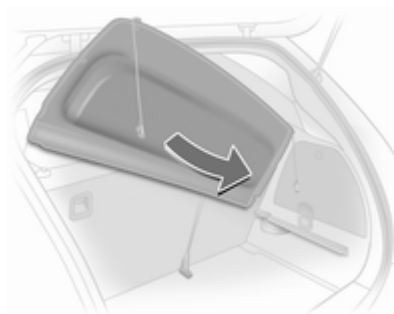

Sollevare la copertura all'indietro fino a quando si sblocca, in posizione angolare, poi rimuoverla. Rimontare in ordine inverso.

Sistemazione della copertura

Quando il vano bagagli è pieno, riporre la copertura del vano dietro agli schienali dei sedili posteriori.

Sollevare la copertura all'indietro fino a quando si sblocca, poi farla scivolare lungo le guide dietro agli schienali dei sedili.

Furgone

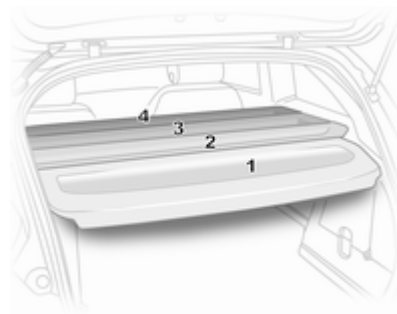

La copertura del vano bagagli è suddivisa in quattro segmenti che possono essere tolti e inseriti singolarmente.

Il segmento posteriore (1) ha la stessa funzionalità (smontaggio e montaggio) di quello della vettura a 3 porte ⇨ 65.

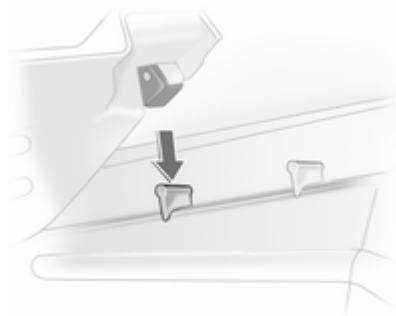

Per rimuovere gli altri tre segmenti (nell'ordine dal secondo al quarto), sollevare la parte posteriore, sbloccare, ruotare e rimuovere.

Montare i segmenti nell'ordine dal quarto al primo. Bloccare i segmenti nelle cavità laterali.

I segmenti si sovrappongono nei punti di collegamento nei quali vengono chiusi.

Copertura portaoggetti del pianale posteriore

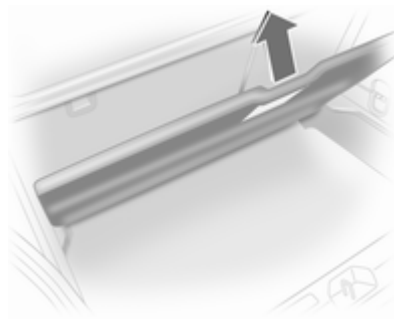

È possibile inserire il doppio pianale nel vano di carico in due posizioni:

- direttamente sotto alla copertura del vano della ruota di scorta o alla copertura del pianale,
- oppure nelle aperture superiori del vano di carico.

Per smontarlo, sollevare il pianale del vano di carico servendosi della leva e tirare all'indietro.

Per inserirlo, spingere il pianale del vano di carico in avanti nella guida corrispondente, poi abbassarlo.

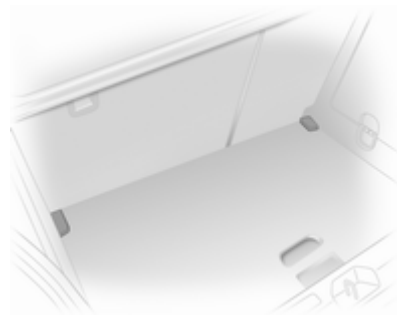

Se montato nella posizione superiore, lo spazio tra il pianale del vano di carico e la copertura della ruota di scorta può essere utilizzato come vano di stivaggio.

In questa posizione, se gli schienali sono piegati in avanti, si crea uno spazio di carico quasi completamente piatto.

Il doppio pianale di carico è in grado di trasportare un carico non superiore a 100 kg.

Nei modelli dotati di kit di riparazione dei pneumatici, il vano della ruota di scorta è utilizzabile come ulteriore vano di carico.

Occhielli di ancoraggio



Gli occhielli di ancoraggio servono per fissare gli oggetti ed evitare che scivolino, utilizzando ad esempio delle cinghie di ancoraggio o una rete fermabagagli.

Triangolo d'emergenza

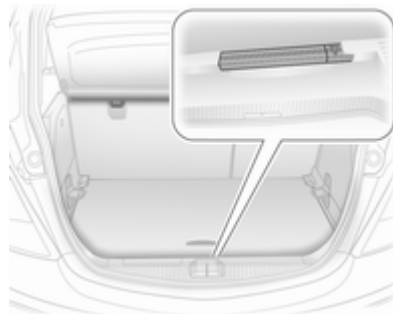

Riporre il triangolo di segnalazione nella parete del vano di carico posteriore: prima posizionare il triangolo di segnalazione nella sagomatura a sinistra e poi inserirlo nella guida a destra.

Per rimuovere il triangolo di segnalazione, sollevare verso destra ed estrarre completamente verso destra.

Kit di pronto soccorso

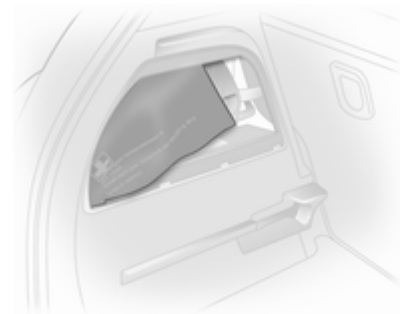

Riporre il kit di pronto soccorso (cuscino) nel vano della parete sinistra del vano di carico.

Per aprire il vano, sbloccare la copertura e aprirla.

Sistema portapacchi

Per motivi di sicurezza e per evitare di danneggiare il tetto, si consiglia di usare i sistemi portapacchi specifici per il veicolo in questione.



Attenersi alle istruzioni di installazione e rimuovere il portapacchi quando non viene utilizzato.

Montaggio sui modelli senza tettuccio apribile

Spingere verso il basso le coperture che nascondono i fissaggi del portapacchi e premere all'indietro con una chiave per il cappuccio delle valvole ⇨ 175.

Montaggio sui modelli con tettuccio apribile

Sbloccare verso il basso le coperture che nascondono i fissaggi del portapacchi premendo i corsoi nella direzione della freccia (ad es. con una moneta) e smontarle agendo verso l'alto. Per chiudere i fissaggi del portapacchi, inserire prima le coperture anteriormente e bloccare i corsoi posteriormente.

Fissare il portapacchi nei punti appositi (vedere le istruzioni di montaggio del portapacchi).

Informazioni sul carico

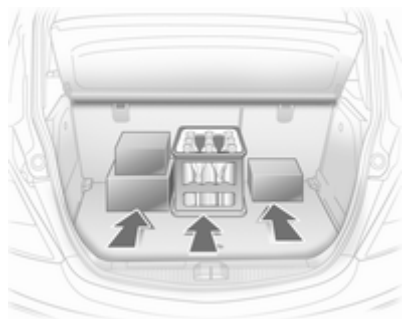

- Gli oggetti pesanti nel vano di carico devono essere posizionati contro gli schienali dei sedili. Accertare che gli schienali siano saldamente bloccati in posizione. In caso di oggetti che possono essere impilati, collocare sotto quelli più pesanti.
- Bloccare gli oggetti agganciando le cinghie di ancoraggio agli appositi occhielli di ancoraggio.
- Assicurare gli oggetti liberi nel vano di carico impedendo che scivolino.

- Per trasportare oggetti nel vano bagagli, non è necessario inclinare in avanti gli schienali dei sedili posteriori.
- Evitare che il carico sporga sopra il bordo superiore degli schienali.
- Non posizionare oggetti sulla copertura del vano bagagli o sul quadro strumenti e non coprire il sensore nella parte superiore del quadro strumenti.
- Il carico non deve ostacolare il movimento dei pedali, del freno di stazionamento e della leva del cambio, e neppure la libertà di movimento del conducente. Non collocare oggetti nell'abitacolo senza assicurarli.
- Non viaggiare con il vano di carico aperto.

⚠ Avvertenza

Assicurarsi sempre che il carico sia fissato saldamente sul veicolo. In caso contrario, gli oggetti potrebbero essere proiettati all'in-

terno del veicolo causando lesioni alle persone o danni al carico o alla vettura.

- Il carico utile è la differenza tra la massa complessiva ammessa a pieno carico (vedere la targhetta del veicolo ⇨ 199) e la massa a vuoto secondo la normativa CE.
Per calcolare il carico utile, inserire i dati richiesti nella tabella Masse all'inizio del presente manuale.
La massa a vuoto CE include il peso del conducente (68 kg), del bagaglio (7 kg) e dei fluidi (con serbatoio pieno al 90 %).
Accessori e attrezzature opzionali aumentano il peso in ordine di marcia.
- La presenza di un carico sul tetto aumenta la sensibilità del veicolo ai venti trasversali e influisce negativamente sul comportamento direzionale del veicolo, dal momento che ne sposta verso l'alto il baricentro. Distribuire il carico in modo uniforme e assicurarlo correttamente con cinghie di fissaggio. Re-

golare la pressione dei pneumatici e la velocità di marcia in base alle condizioni di carico del veicolo. Controllare e tendere frequentemente le cinghie di fissaggio.

Non viaggiare a velocità superiori a 120 km/h.

Il carico ammesso sul tetto è di 75 kg. Il carico sul tetto è il peso combinato di portapacchi e carico.

Strumenti e comandi

Comandi	70
Spie, strumenti e indicatori	76
Visualizzatori informativi	87
Messaggi del veicolo	91
Computer di bordo	92
Personalizzazione del veicolo	96

Comandi

Regolazione del volante

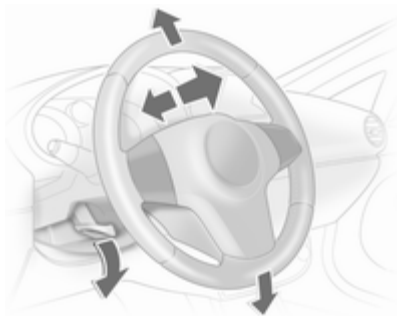

Sbloccare la leva, regolare la posizione del volante, quindi riportare la leva in posizione iniziale e accertarsi che sia completamente bloccata.

Effettuare la regolazione del volante solo a veicolo fermo e bloccasterzo disinserito.

Comandi al volante

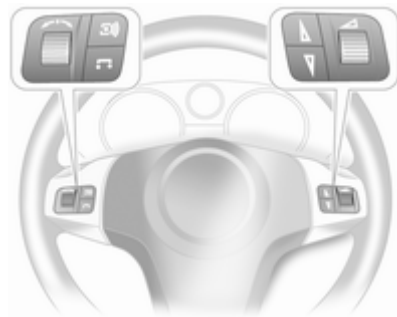



Il Sistema Infotainment e l'Info-Display possono essere controllati tramite i comandi al volante.

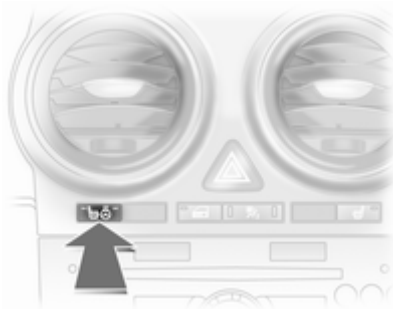

Per maggiori informazioni consultare il manuale del sistema Infotainment.

Volante riscaldato



Attivare il riscaldamento in combinazione con il riscaldamento del sedile premendo il pulsante   una o più volte con l'accensione inserita.

LED  acceso: riscaldamento sedile conducente acceso.

LED  e  accesi: riscaldamento sedile conducente e volante accesi.

LED  acceso: riscaldamento volante acceso.



Il volante è riscaldato nelle aree indicate nell'illustrazione quando il motore è acceso e durante un Autostop.

Avvisatore acustico



Premere .

Tergilavacrystalli

Tergicristalli

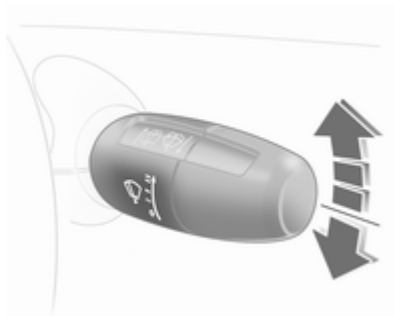

La leva torna sempre alla posizione iniziale.

== = veloce

— = lento

-- = intermittenza regolabile

O = spento

Per una singola passata e il successivo spegnimento del tergicristalli, premere la leva verso il basso.

Selezionare in sequenza le modalità di funzionamento dei tergicristalli spingendo la leva oltre il punto di re-

sistenza e tenendola in posizione. In corrispondenza di O viene emesso un segnale acustico.

Non utilizzare se il parabrezza è ghiacciato.

Spegnere negli autolavaggi.

Intermittenza regolabile dei tergicristalli

Per impostare l'intermittenza dei tergicristalli su un valore compreso tra 2 e 15 secondi: inserire l'accensione, abbassare la leva dalla posizione O, attendere l'intervallo di tempo desiderato e sollevare la leva portandola su --.

Inserendo l'accensione e portando la leva su --, si imposta un intervallo di 6 secondi.

Funzionamento automatico con sensore pioggia

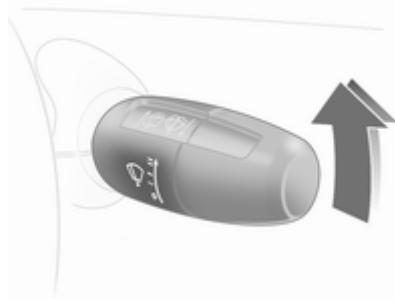

--- = Funzionamento automatico con sensore pioggia

Il sensore pioggia rileva la quantità d'acqua sul parabrezza e regola automaticamente la frequenza di funzionamento dei tergicristalli.

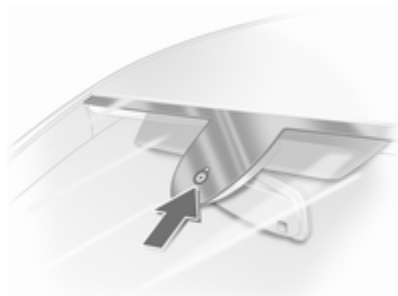

Mantenere il sensore libero da polvere, sporco e ghiaccio.

Lavacristalli

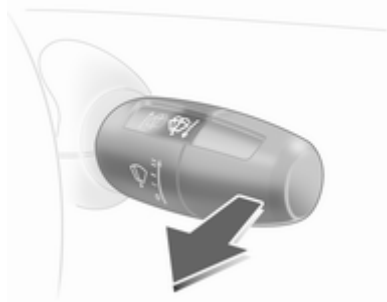

Tirare la leva. Il liquido di lavaggio viene spruzzato sul parabrezza e il tergicristalli effettua alcuni passaggi.

Tergilavalunotto

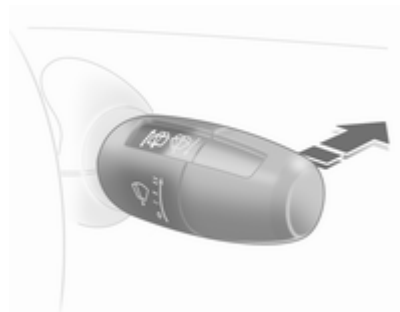

Spingere la leva in avanti. Il tergilunotto funziona a intermittenza. Per spegnerlo, spingere nuovamente in avanti la leva.

Non utilizzare se il lunotto è ghiacciato.

Spegnerlo negli autolavaggi.

Per spruzzare il liquido di lavaggio sul lunotto, trattenere la leva in avanti.

Il tergilunotto si attiva automaticamente se il tergicristalli è in funzione e viene inserita la retromarcia. È possibile modificare l'attivazione o la disattivazione di questa funzione. Personalizzazione del veicolo ⇨ 96.

Temperatura esterna

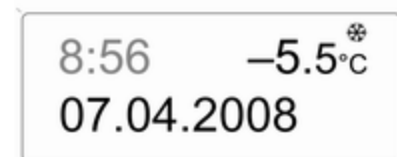

20001

Le diminuzioni di temperatura vengono indicate immediatamente, mentre gli aumenti di temperatura solo dopo un certo intervallo di tempo.

Se la temperatura esterna scende a 3 °C, il simbolo ❄ si accende nel Triple-Info-Display o nel

Board-Info-Display per segnalare la possibile presenza di strade ghiacciate. Il simbolo ❄️ rimane acceso finché la temperatura non raggiunge almeno i 5 °C.



20002

Nei veicoli con Graphic-Info-Display o Color-Info-Display, nel display appare anche un messaggio di avvertimento sulla possibile presenza di strade ghiacciate. Al di sotto di -5 °C non viene visualizzato alcun messaggio.

⚠️ Avvertenza

Il manto stradale potrebbe essere già ghiacciato, anche se il display indica che la temperatura è di alcuni gradi superiore a 0 °C.

Orologio

L'Info-Display mostra la data e l'ora.

Graphic-Info-Display,
Color-Info-Display ➔ 87.

Impostazione di data e ora nel Triple-Info-Display



20003

Il sistema Infotainment deve essere spento. Accedere alla modalità di impostazione tenendo premuto il pulsante ⏻ per circa 2 secondi. Il valore lampeggiante si regola con il pulsante ⏪. Il pulsante ⏻ consente di passare alla modalità successiva e di uscire dalla modalità di impostazione.

Sincronizzazione automatica dell'ora

Il segnale RDS di gran parte dei trasmettitori VHF regola automaticamente l'ora, identificata da 📡 nel display.

Alcuni trasmettitori potrebbero inviare un segnale orario errato. In tal caso si consiglia di disattivare la sincronizzazione automatica dell'ora.

Accedere alla modalità di impostazione e passare all'impostazione dell'anno. Tenere premuto il pulsante ⏻ per circa 3 secondi, finché il simbolo 📡 non inizia a lampeggiare nel display e non appare la scritta "RDS TIME". La funzione si attiva (RDS TIME 1) o disattiva (RDS TIME 0) con il pulsante ⏪. Uscire dalla modalità di impostazione con il pulsante ⏻.

Prese di corrente

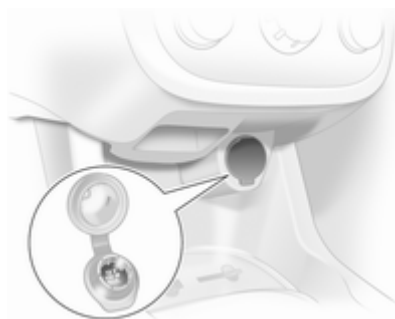

La presa per gli accessori si trova nella consolle centrale.

Attenzione

Evitare l'uso di spine non idonee per non danneggiare le prese.

Il collegamento di accessori elettrici a motore spento può scaricare la batteria. Non superare il consumo massimo di 120 watt. Non collegare accessori che generano corrente, come caricabatterie o batterie.

Collegare solo accessori elettrici conformi con i requisiti di compatibilità elettromagnetica specificati nella norma DIN VDE 40 839.

Se il kit di riparazione dei pneumatici è in funzione, non collegare altri utilizzatori alla presa per gli accessori.

Sistema Start-stop ⇨ 119.

Accendisigari

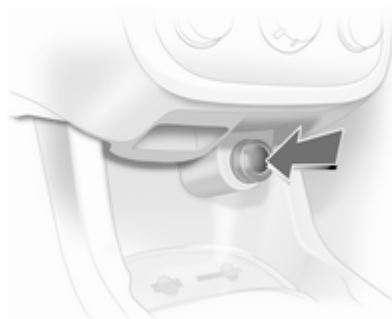

L'accendisigari si trova nella consolle centrale.

Premere il pulsante dell'accendisigari. L'accendisigari si spegne automaticamente non appena la resistenza diviene incandescente. Estrarre l'accendisigari.

Posaceneri

Attenzione

Da utilizzare esclusivamente per la cenere e non per materiale infiammabile.

Posacenere estraibile

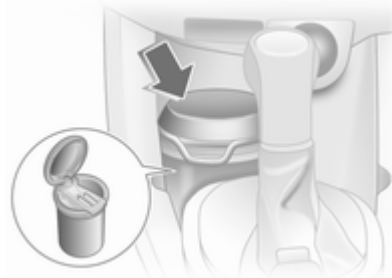

Il posacenere portatile può essere inserito nel portalattine. Per utilizzarlo aprire il coperchio.

Spie, strumenti e indicatori

Quadro strumenti

In alcuni modelli, inserendo l'accensione, gli indicatori degli strumenti effettuano un check di controllo, muovendosi brevemente fino all'arresto.

Tachimetro

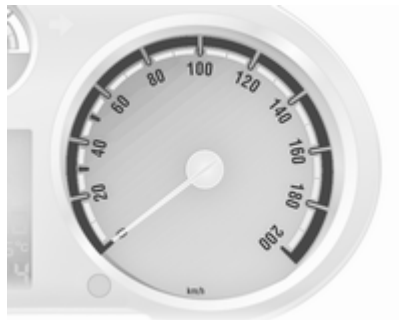

Indica la velocità del veicolo.

Segnalazione velocità superata

Con la funzione "Chiave personalizzata", **P6** è possibile assegnare una determinata velocità massima a ogni chiave della vettura. Quando la velocità assegnata viene superata, viene emesso un segnale acustico di avvertimento. Personalizzazione del veicolo ⇨ 96.

Contachilometri



La riga inferiore indica il chilometraggio registrato.

Contachilometri parziale

La riga superiore riporta la distanza registrata dall'ultimo azzeramento.

Per azzerare, tenere premuta la rondella di azzeramento per alcuni secondi con l'accensione inserita.

Contagiri



Indica la velocità di rotazione del motore.

Viaggiare quanto più possibile al regime più basso per ogni marcia.

Passaggio alla marcia superiore indicato dalla spia  ⇨ 83.

Attenzione

Se l'ago è nella zona rossa di pericolo, è stato superato il massimo dei giri ammesso. Pericolo per il motore.

Indicatore del livello carburante



Indica il livello del carburante o il livello di gas nel serbatoio, a seconda della modalità di funzionamento.

Se il livello nel serbatoio è basso, si accende la spia . Se la spia lampeggia, è necessario fare rifornimento immediatamente.

Durante il funzionamento a gas liquido, il sistema passa automaticamente al funzionamento a benzina quando i serbatoi del gas sono vuoti ⇨ 78.



Non svuotare mai completamente il serbatoio.

Poiché nel serbatoio rimane sempre una certa quantità di carburante, la quantità necessaria per riempirlo è inferiore alla capacità del serbatoio specificata.

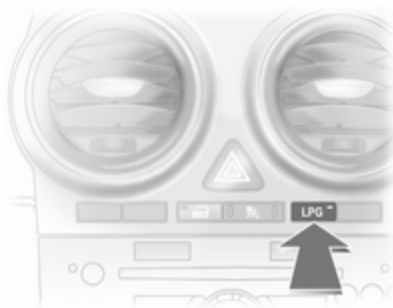
Selettore del carburante



Premendo il pulsante **LPG** si passa dal funzionamento a benzina e quello a gas liquido e viceversa. Lo stato del LED  mostra l'attuale modalità di funzionamento.

-  spento = funzionamento a benzina
-  acceso = funzionamento a gas liquido
-  lampeggia = commutazione impossibile, un tipo di carburante è esaurito

Quando i serbatoi del gas liquido sono vuoti, il veicolo passa automaticamente al funzionamento a benzina fino allo spegnimento del quadro.

Carburante per il funzionamento a gas liquido ⇨ 138.

Display di manutenzione



Quando giunge il momento di effettuare un intervento di manutenzione, viene visualizzato il messaggio **InSP**. Maggiori informazioni ⇨ 195.

Display del cambio



Il display del cambio visualizza la modalità o la marcia selezionata.

- P** = Posizione di parcheggio cambio automatico
- R** = Retromarcia
- N** = Folle
- A** = Modalità automatica cambio manuale automatizzato
- D** = Marcia

- 1, 2, 3 = Marcia selezionata, cambio automatico
1 - 5 = Marcia corrente, cambio manuale automatizzato, modalità manuale

Spie

Le spie descritte non sono presenti in tutti i veicoli. Le descrizioni si riferiscono a veicoli provvisti di strumentazione completa. All'inserimento dell'accensione, gran parte delle spie si accendono brevemente per una prova di funzionalità.

I colori delle spie significano:

- rosso = pericolo, segnalazione importante
giallo = avvertenza, informazioni, guasto
verde = conferma di attivazione
blu = conferma di attivazione

Spie nella strumentazione

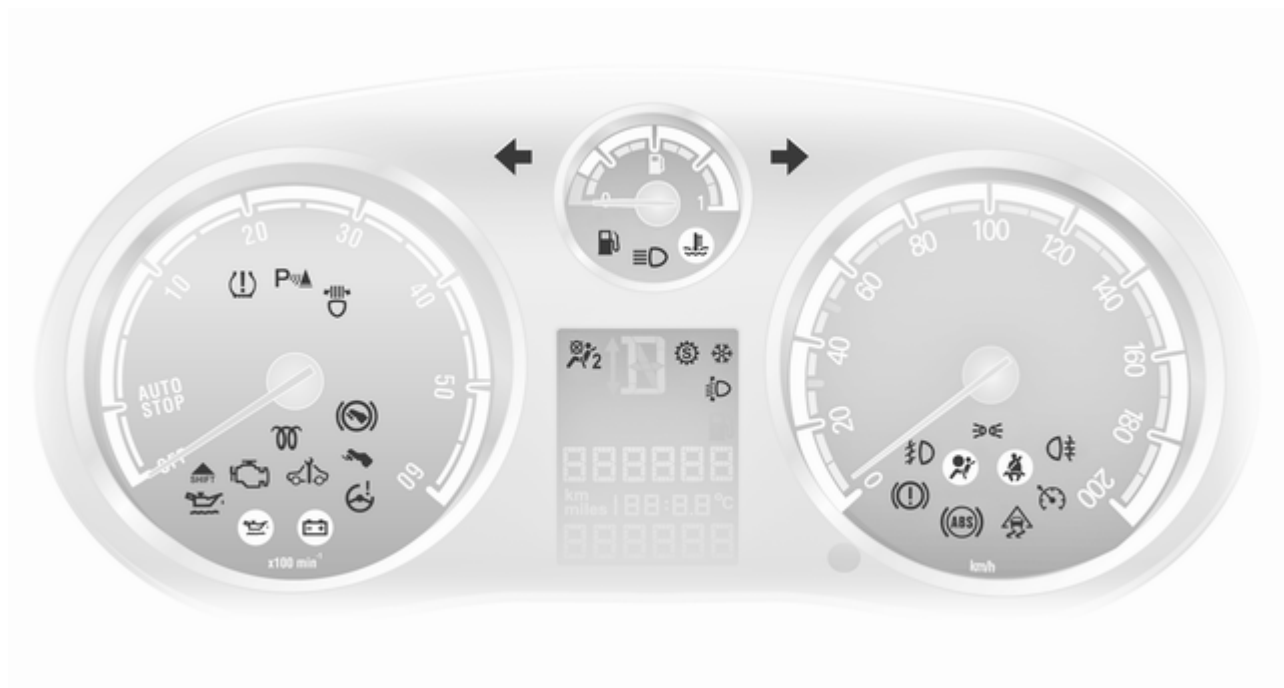

Indicatore di direzione

Il simbolo  si accende o lampeggia in verde.

Acceso

La spia si accende brevemente all'accensione delle luci di parcheggio.

Lampeggia

La spia lampeggia quando si attivano gli indicatori di direzione o i segnalatori di emergenza.

Lampeggio veloce: guasto ad uno degli indicatori di direzione o al rispettivo fusibile, guasto all'indicatore di direzione del rimorchio.

Sostituzione delle lampadine ⇨ 158.
Fusibili ⇨ 171. Indicatori di direzione ⇨ 102.

Segnalazione di cintura di sicurezza non allacciata

Il simbolo  si accende o lampeggia in rosso.

Acceso

Dopo l'inserimento dell'accensione, finché la cintura di sicurezza non viene allacciata.

Lampeggia

Dopo la partenza, finché la cintura di sicurezza non viene allacciata.

Allacciare la cintura di sicurezza ⇨ 41.

Airbag e pretensionatori delle cinture di sicurezza

Il simbolo  si accende in rosso.

All'inserimento dell'accensione, la spia si accende per circa 4 secondi. Se non si accende, non si spegne dopo 4 secondi o si accende durante la marcia, è presente un guasto nei pretensionatori delle cinture di sicurezza o negli airbag. In questo caso, lampeggeranno anche i LED del pulsante . Gli airbag e i pretensionatori delle cinture di sicurezza potrebbero non attivarsi in caso di incidente.



Se il simbolo  rimane acceso fisso, indica l'avvenuta attivazione dei pretensionatori delle cinture di sicurezza o degli airbag.

Avvertenza

Rivolgersi immediatamente ad un'officina per eliminare il guasto.

Sistema airbag, pretensionatori delle cinture di sicurezza ⇨ 42, ⇨ 39.

Disattivazione degli airbag

 si illumina assieme ai LED nei pulsanti : airbag disattivato ⇨ 45.

 lampeggia: è possibile attivare o disattivare il sistema entro 15 secondi dall'inserimento dell'accensione ⇨ 45.

Sistema di ricarica

Il simbolo  si accende o lampeggia in rosso.

Si accende all'inserimento dell'accensione e si spegne poco dopo l'avvio del motore.

Acceso con il motore in funzione

Arrestare il veicolo e spegnere il motore. La batteria non viene ricaricata e il raffreddamento del motore potrebbe interrompersi. Nei motori diesel potrebbe venire interrotta l'alimentazione al servofreno. Rivolgersi ad un'officina.

Lampeggia durante o dopo l'avvio del motore

Batteria scarica. Far controllare l'impianto elettrico presso un'officina.

Spia MIL

Il simbolo  si accende o lampeggia in giallo.

Si accende all'inserimento dell'accensione e si spegne poco dopo l'avvio del motore.

Acceso con il motore in funzione

Guasto nel sistema di controllo delle emissioni. Potrebbero essere stati superati i limiti di emissioni consentiti. Rivolgersi immediatamente ad un'officina.

Lampeggia con il motore in funzione

Guasto che potrebbe comportare il danneggiamento del convertitore catalitico. Accelerare con più moderazione finché la spia non smette di lampeggiare. Rivolgersi immediatamente ad un'officina.

Cercare subito assistenza

Il simbolo  si accende o lampeggia in giallo.

Acceso con il motore in funzione

Guasto nel sistema elettronico del motore o del cambio. Il sistema elettronico passa a un programma di funzionamento d'emergenza. Il consumo di carburante può aumentare e la guidabilità del veicolo può risultare compromessa.

Se il guasto persiste dopo aver riavviato il veicolo, rivolgersi ad un'officina.

Acceso insieme a InSP4 nel display di manutenzione

Rivolgersi ad un'officina per spurgare il filtro del carburante diesel.

Lampeggia con l'accensione inserita

Guasto del dispositivo elettronico di bloccaggio motore. Impossibile avviare il motore ⇨ 27.

Impianto freni e frizione**Livello del liquido dei freni e della frizione**

Il simbolo  si accende in rosso.

Si accende al rilascio del freno di stazionamento se il livello del liquido dei freni e della frizione è insufficiente ⇨ 155.

 Avvertenza

Arrestare il veicolo e non proseguire il viaggio. Rivolgersi ad un'officina.

Si accende dopo l'inserimento dell'accensione se viene azionato il freno di stazionamento ⇨ 133.

Azionare il freno di stazionamento

Ⓢ lampeggia in rosso.

Nei veicoli con cambio manuale automatizzato, Ⓢ lampeggia per alcuni secondi al disinserimento dell'accensione se il freno di stazionamento non viene azionato.

Nei veicoli con cambio manuale automatizzato, Ⓢ lampeggia all'apertura della portiera del conducente se non è inserita alcuna marcia e il freno di stazionamento non è azionato.

Premere il pedale della frizione

Il simbolo  si accende in giallo.

Il pedale della frizione deve essere azionato per avviare il motore.

Sistema Start-stop ⇨ 119.

Sistema di antibloccaggio (ABS)

Il simbolo  si accende in rosso.

Si accende per alcuni secondi dopo l'inserimento dell'accensione. Quando la spia si spegne, il sistema è pronto per il funzionamento.

Se la spia non si spegne dopo alcuni secondi o se si accende durante la marcia, è presente un guasto dell'ABS. L'impianto frenante rimane operativo, ma senza la regolazione ABS.

Sistema di antibloccaggio ⇨ 133.

Passaggio alla marcia superiore

 si illumina di verde quando il passaggio alla marcia superiore è consigliabile per motivi di riduzione del consumo di carburante.

Modalità Sport

Il simbolo  si accende in giallo.

Il simbolo si accende quando è attiva la modalità Sport ⇨ 130.

Modalità Winter

Il simbolo  si accende in giallo.

Il simbolo si accende quando è attiva la modalità Winter ⇨ 125, ⇨ 130.

Servosterzo

Il simbolo  si accende in giallo.

Guasto al sistema del servosterzo. Il servosterzo potrebbe essere guasto. È possibile guidare la vettura, ma esercitando una forza maggiore. Rivolgersi ad un'officina.

Sistema di ausilio al parcheggio ad ultrasuoni

Il simbolo  si accende o lampeggia in giallo.

Accesso

Guasto del sistema. Rivolgersi ad un'officina per eliminare la causa del guasto.

Lampeggia

Guasto causato da sensori sporchi oppure coperti da neve o ghiaccio, oppure interferenza da parte di altre sorgenti di ultrasuoni esterne. Una volta eliminata la fonte dell'interferenza, il sistema torna a funzionare normalmente.

Sensori di parcheggio agli ultrasuoni
 ⇨ 136.

Programma elettronico di stabilità

Il simbolo  lampeggia o si accende in giallo.

Si accende per alcuni secondi all'inserimento dell'accensione.

Lampeggia durante la marcia

Il sistema è attivo. La potenza sviluppata dal motore potrebbe risultare ridotta e il veicolo potrebbe venire leggermente frenato in modo automatico
 ⇨ 134.

Acceso durante la marcia

Il sistema è disattivato oppure è presente un guasto. È possibile continuare il viaggio, tuttavia, a seconda delle condizioni del manto stradale, la stabilità di guida potrebbe risultare compromessa.

Rivolgersi ad un'officina per eliminare la causa del guasto.

Programma elettronico di stabilità
 ⇨ 134.

Temperatura del liquido di raffreddamento del motore

Il simbolo  si accende in rosso.

Acceso con il motore in funzione

Arrestare il veicolo e spegnere il motore.

Attenzione
La temperatura del liquido di raffreddamento è troppo alta.

Controllare immediatamente il livello del liquido di raffreddamento ⇨ 154.

Se il livello del liquido è sufficiente, rivolgersi ad un'officina.

Preriscaldamento e filtro antiparticolato

Il simbolo  si accende o lampeggia in giallo.

Acceso

Preriscaldamento attivato. Si attiva solamente quando la temperatura esterna è bassa.

Lampeggia

(in veicoli provvisti di filtro antiparticolato).

La spia  lampeggia se il filtro richiede di essere pulito ma le situazioni precedenti del traffico non hanno consentito il completamento della pulizia automatica. Proseguire il viaggio mantenendo, se possibile, il regime del motore al di sopra dei 2000 giri/min.

La spia  si spegne al completamento della funzione autopulente.

Filtro antiparticolato diesel ⇨ 122, Sistema start-stop ⇨ 119.

Sistema di rilevamento perdita di pressione pneumatici

La spia  si accende in rosso o in giallo.

Si accende in rosso

Perdita di pressione rilevata. Arrestare immediatamente il veicolo e controllare la pressione dei pneumatici.

Si accende in giallo

Guasto del sistema. Rivolgersi ad un'officina.

Sistema di rilevamento perdita pressione pneumatici ⇨ 178.

Pressione dell'olio motore

Il simbolo  si accende in rosso.

Si accende per alcuni secondi dopo l'inserimento dell'accensione.

Acceso con il motore in funzione

Attenzione

La lubrificazione del motore potrebbe interrompersi, provocando danni al motore e/o il bloccaggio delle ruote motrici.

1. Premere il pedale della frizione.
2. Mettere in folle, portando la leva selettiva in posizione **N**.
3. Togliersi dalla strada senza ostacolare il traffico.
4. Disinserire l'accensione.

Avvertenza

A motore spento (eccetto durante un Autostop) è necessaria una forza considerevolmente maggiore per frenare e sterzare.

Non rimuovere la chiave fino a quando il veicolo non si ferma, altrimenti il bloccasterzo potrebbe bloccarsi in maniera imprevista.

Controllare il livello dell'olio prima di rivolgersi ad un'officina ⇨ 153.

Livello olio motore basso

Il simbolo  si accende in giallo.

Il livello dell'olio motore viene controllato automaticamente.

Acceso con il motore in funzione

Basso livello dell'olio motore. Controllare il livello dell'olio motore e rabboccare se necessario ⇨ 153.

Livello carburante minimo

Il simbolo  si accende o lampeggia in giallo.

Acceso

Il livello del carburante nel serbatoio è troppo basso.

Lampeggia

Carburante consumato. Effettuare immediatamente il rifornimento. Non svuotare mai completamente il serbatoio.

Un rifornimento irregolare di carburante può causare un surriscaldamento del convertitore catalitico ⇨ 123.

Spurgo del sistema di alimentazione diesel ⇨ 157.

Azionare il freno a pedale

Il simbolo  si accende in giallo.

I motori con cambio manuale automatizzato possono essere avviati solo con il freno a pedale premuto. Se non si spinge il pedale del freno, la spia si accende ⇨ 128.

Luci esterne

Il simbolo  si accende in verde.

Si accende quando le luci esterne sono accese ⇨ 99.

Abbaglianti

Il simbolo  si accende in blu.

Si accende quando i fari abbaglianti sono accesi o utilizzando l'avvisatore ottico ⇨ 100.

Fari autoadattativi

Il simbolo  si accende in giallo.

Acceso con il motore in funzione

Guasto del sistema.

Rivolgersi ad un'officina.

Acceso dopo avere attivato l'accensione.

La spia  si accende per circa 4 secondi come prova di funzionamento.

La spia  si accende per circa 8 secondi per ricordare che i fari sono stati regolati come anabbaglianti simmetrici ⇨ 101.

Fendinebbia

Il simbolo  si accende in verde.

Si accende quando i fendinebbia sono accesi ⇨ 103.

Retronebbia

Il simbolo  si accende in giallo.

Si accende quando il retronebbia è acceso ⇨ 103.

Regolatore della velocità

Il simbolo  si accende o lampeggia in verde.

Acceso

Si accende quando il sistema è attivo ⇨ 135.

Lampeggia

Il regolatore della velocità è stato abilitato senza premere prima il pedale del freno.

Visualizzatori informativi

Visualizzatore a triplice funzione

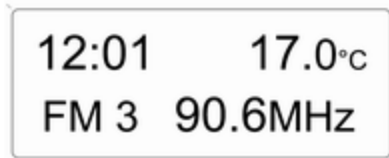

20004

Visualizza l'ora, la temperatura esterna e la data o le informazioni relative al sistema Infotainment, quando questo è acceso.

Ad accensione disinserita, è possibile visualizzare l'ora, la data e la temperatura esterna premendo brevemente uno dei due pulsanti sotto il display.

Visualizzatore Grafico Info, Visualizzatore a Colori Info



20025

Visualizza l'ora, la temperatura esterna e la data oppure informazioni relative al sistema Infotainment (quando è acceso) e al sistema di climatizzazione elettronica.

Il Color-Info-Display mostra le informazioni a colori.

Il tipo di informazioni visualizzate e le modalità di visualizzazione dipendono dall'equipaggiamento del veicolo e dalle impostazioni effettuate.

Selezione delle funzioni

Il display consente l'accesso alle funzioni e impostazioni del sistema Infotainment e del sistema di climatizzazione elettronica.

Le selezioni vengono effettuate mediante i menu e i tasti o la rotella di regolazione sinistra del volante.

Selezione con i pulsanti del sistema Infotainment

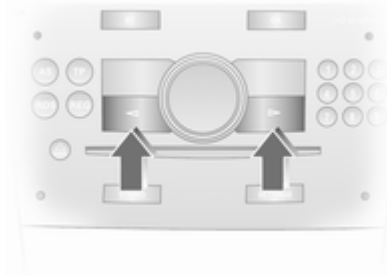

Selezionare le voci di menu tramite gli stessi e i pulsanti del sistema Infotainment. Il pulsante OK consente di selezionare la voce evidenziata o di confermare un comando.

Per uscire da un menu, premere il pulsante freccia a destra o sinistra finché non appare **Invio** o **Main**, quindi selezionare.

Selezione con la rotella di regolazione sinistra del volante



Ruotare per selezionare una voce di menu.

Premere la rotella di regolazione per selezionare la voce evidenziata o per confermare un comando.

Funzioni



Vi è una pagina principale (Main) per ciascuna funzione, selezionabile nel bordo superiore del display (solo con computer di bordo e Mobile Phone Portal):

- audio,
- telefono,
- computer di bordo.

Impostazioni del sistema

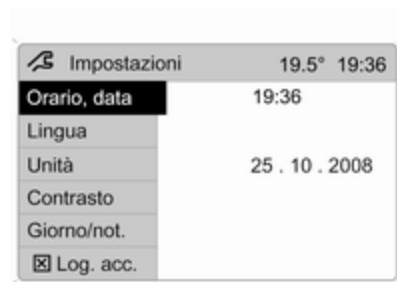

20013

Premere il pulsante **Settings** del sistema Infotainment. Con il sistema Infotainment CD 30, non è possibile selezionare alcun menu.

Impostazione di data e ora

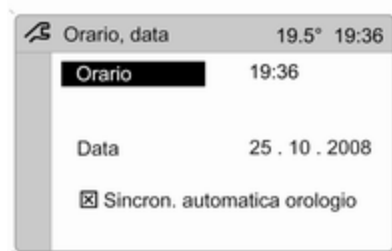

20014

Selezionare la voce di menu **Orario, data**, dal menu **Impostazioni**.

Selezionare le voci di menu desiderate ed effettuare le impostazioni.

Modificando le impostazioni dell'ora si modificheranno anche le impostazioni dell'ora del sistema di navigazione.

Sincronizzazione automatica dell'ora

Il segnale RDS di gran parte dei trasmettitori VHF regola automaticamente l'ora.

Alcuni trasmettitori potrebbero inviare un segnale orario errato. In tal caso si consiglia di disattivare la sincronizzazione automatica dell'ora.

La funzione si attiva selezionando la casella davanti a **Sincron. automatica orologio** nel menu **Orario, data**.

Sceita della lingua

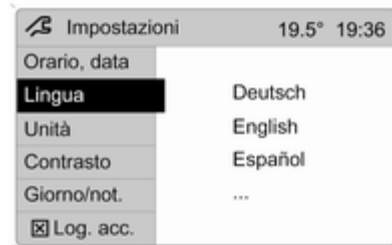

20015

Per alcune funzioni è possibile selezionare la lingua del display.

Selezionare la voce di menu **Lingua**, dal menu **Impostazioni**.

Selezionare la lingua desiderata.



20016

La voce di menu selezionata è indicata dal simbolo ►.

Quando viene modificata l'impostazione della lingua del display il sistema chiederà se debba essere cambiata la lingua del Mobile Phone Portal - vedere manuale del sistema Infotainment.

Impostazione delle unità di misura



20017

Selezionare la voce di menu **Unità**, dal menu **Impostazioni**.

Selezionare l'unità desiderata.

Le voci di menu selezionate sono indicate dal simbolo ●.

Regolazione del contrasto (Graphic-Info-Display)

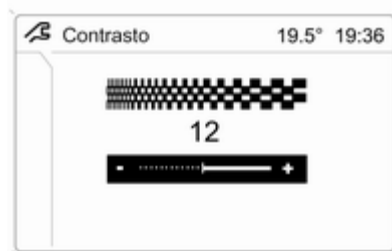

20018

Selezionare la voce di menu **Contrasto**, dal menu **Impostazioni**.

Confermare l'impostazione richiesta.

Impostazione della modalità del display

La luminosità del display dipende dal livello di illuminazione della vettura. Ulteriori impostazioni possono essere effettuate come segue:

Selezionare la voce di menu **Giorno/not.**, dal menu **Impostazioni**.

Automatico i colori vengono adattati alle luci esterne.

Sempre design diurno testo nero o colorato su sfondo chiaro.

Sempre design notturno testo bianco o colorato su sfondo scuro.

La voce di menu selezionata è indicata dal simbolo ●.

Logica di accensione

Consultare il manuale del sistema Infotainment.

Dispositivo di controllo per smartphone

Il dispositivo di controllo per smartphone consente ad uno smartphone di accedere ai dati del veicolo mediante collegamento Bluetooth o WLAN. Questi dati possono poi essere visualizzati e analizzati sullo smartphone.

Messaggi del veicolo

I messaggi vengono visualizzati dal display del quadro strumenti o emessi come avvisi e segnali acustici. I messaggi del Check Control vengono mostrati sull' Info-Display. Alcuni appaiono in forma abbreviata. Confermare i messaggi di segnalazione con la manopola multifunzione ⇨ 87.

Segnali acustici

All'avvio del motore o durante la guida

- Se la cintura di sicurezza non è allacciata.
- Se alla partenza del veicolo vi è una portiera o il portellone posteriore aperto.
- Se viene superata una certa velocità con il freno di stazionamento azionato.
- Se viene superata la velocità programmata in fabbrica.

- Se il veicolo ha il cambio manuale automatizzato e la portiera del conducente viene aperta quando il motore è in funzione, una marcia è innestata e il pedale del freno non è premuto.
- Il segnale di avvertimento viene emesso tre volte se il sistema di trasporto posteriore viene aperto e viene inserita la retromarcia.

Quando il veicolo è parcheggiato, all'apertura della portiera del conducente

- Quando la chiave è nell'interruttore di accensione.
- Se le luci esterne sono accese.
- Con il cambio manuale automatizzato, se allo spegnimento del motore non viene azionato il freno di stazionamento e non è innestata alcuna marcia.

Durante un Autostop

- Se viene aperta la portiera del conducente.

Tensione della batteria

Tensione bassa della batteria nel radiotelecomando. Nei veicoli senza Check control, nel display del quadro strumenti viene visualizzato il messaggio **InSP3**. Sostituire la batteria ⇨ 19.

Interruttore delle luci freni

La luce dei freni non si accende durante le frenate. Rivolgersi immediatamente ad un'officina per eliminare il guasto.

Spurgare il Filtro Carburante Diesel

Se nel filtro diesel è presente acqua, nel quadro strumenti viene visualizzato il messaggio **InSP4**. In alcuni modelli **InSp4** si illumina insieme a  nel quadro strumenti. Rivolgersi ad un'officina.

Luci

Vengono monitorate le più importanti lampadine dell'illuminazione esterna, compresi i relativi cavi e fusibili. In modalità rimorchio vengono monitorate anche le luci del rimorchio. I rimorchi con luci LED devono avere un adattatore che consenta il monitoraggio delle luci come con le lampadine tradizionali.



Il guasto delle luci viene indicato nel display informativo oppure nel display del quadro strumenti viene visualizzato il messaggio **InSP2**.

Computer di bordo



Il computer di bordo fornisce informazioni sui dati relativi alla guida, che vengono continuamente registrati e valutati elettronicamente.

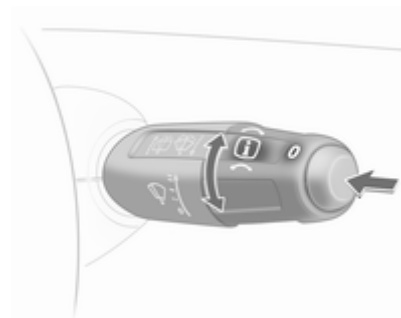

Le funzioni possono essere selezionate mediante i pulsanti che si trovano sulla leva del tergicristallo.

Girare la rotella di regolazione per selezionare:

- Autonomia
- Consumo istantaneo
- Distanza percorsa
- Velocità media
- Consumo totale
- Consumo medio
- Cronometro

Autonomia

L'autonomia viene calcolata in base al livello corrente di carburante nel serbatoio e al consumo corrente. Il display visualizza valori medi.

Dopo un certo tempo dal rifornimento, l'autonomia viene aggiornata automaticamente.

Quando il livello di carburante nel serbatoio è basso, il display visualizza un messaggio. Confermare il messaggio di avvertimento premendo **O** sulla leva del tergicristallo.

Consumo istantaneo

Visualizza il consumo istantaneo di carburante. A bassa velocità visualizza il consumo orario di carburante.

Distanza percorsa

Visualizza la distanza percorsa.

Velocità media

Visualizza la velocità media. La misurazione può essere azzerata in qualsiasi momento.

Consumo totale

Visualizza la quantità di carburante consumata.

Consumo medio

Visualizza il consumo medio di carburante. La misurazione può essere azzerata in qualsiasi momento.

Cronometro

Misurazione del tempo dall'attivazione alla disattivazione.

Premere il pulsante **O** per avviare e arrestare la misurazione.

Azzeramento del computer di bordo

È possibile riavviare le seguenti misurazioni o calcoli del computer di bordo:

- distanza,
- velocità media,
- consumo totale,
- consumo medio.

Selezionare la funzione desiderata. Per azzerare un valore, tenere premuto il pulsante **O** per oltre tre secondi.

Per azzerare tutte le funzioni, tenere premuto il pulsante **O** per oltre 6 secondi.

Computer di bordo del Visualizzatore Grafico Info e del Visualizzatore a Colori Info

La pagina principale del computer di bordo fornisce informazioni sull'autonomia, sul consumo corrente di carburante e sul consumo medio del **BC 1**.

Per visualizzare altri dati del computer di bordo, premere il pulsante **BC** del sistema Infotainment, selezionare il menu del computer di bordo dal display oppure premere la rotella di regolazione sinistra del volante.

Selezionare **BC 1** o **BC 2** dal menu del computer di bordo.

Autonomia



20025

L'autonomia viene calcolata in base al livello corrente di carburante nel serbatoio e al consumo corrente. Il display visualizza valori medi.

Dopo un certo tempo dal rifornimento, l'autonomia viene aggiornata automaticamente.

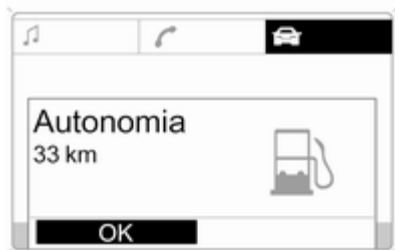

20026

Quando il livello di carburante nel serbatoio è basso, il display visualizza il messaggio **Autonomia**.

Quando il serbatoio del carburante è quasi vuoto, il display visualizza il messaggio **Fare rifornimento!**.

Consumo istantaneo

Visualizza il consumo istantaneo di carburante. A bassa velocità visualizza il consumo orario di carburante.



20027

Distanza

Visualizza la distanza percorsa. La misurazione può essere azzerata in qualsiasi momento.

Velocità media

Visualizza la velocità media. La misurazione può essere azzerata in qualsiasi momento.

Le soste effettuate con disinserimento dell'accensione nel corso di un viaggio non vengono incluse nei calcoli.

Consumo totale

Visualizza la quantità di carburante consumata. La misurazione può essere azzerata in qualsiasi momento.

Consumo medio

Visualizza il consumo medio. La misurazione può essere azzerata in qualsiasi momento.

Riavvio del computer di bordo

È possibile riavviare le seguenti misurazioni o calcoli del computer di bordo:

- distanza,
- velocità media,
- consumo totale,
- consumo medio.

Selezionare **BC 1** o **BC 2** dal menu **Computer di bordo**.



20028

Le informazioni dei due computer di bordo possono essere azzerate separatamente, consentendo di confrontare i dati di periodi di tempo diversi.

Selezionare l'informazione del computer di bordo desiderata e confermare.



20029

Per azzerare tutte le informazioni di un computer di bordo, selezionare la voce di menu **Tutti i valori**.

Cronometro



Selezionare la voce di menu **Timer**, dal menu **Computer di bordo**.

Per avviare, selezionare la voce di menu **Start**. Per arrestare, selezionare la voce di menu **Stop**.

Per azzerare, selezionare la voce di menu **Reset**.

Nel menu **Opzioni** è possibile selezionare l'informazione del cronometro desiderata:

Durata tragitto senza fermate

Viene registrato il tempo di guida del veicolo. Il tempo di sosta non viene considerato.

Durata tragitto con fermate

Viene registrato il tempo di guida del veicolo. Il tempo di sosta in cui il veicolo è fermo con l'accensione inserita, viene automaticamente calcolato.

Durata tragitto

Misurazione del tempo dall'attivazione manuale con **Start** alla disattivazione manuale con **Reset**.

Personalizzazione del veicolo

È possibile attivare o disattivare le funzioni specifiche del veicolo da **P1** a **P7**.

Le impostazioni selezionate vengono memorizzate automaticamente a seconda della chiave della vettura utilizzata.

Per ogni chiave vengono memorizzate impostazioni diverse. L'uso di una determinata chiave del veicolo attiverà le impostazioni ad essa associate.

È possibile programmare separatamente fino a cinque chiavi.

La programmazione abilita il prerequisito tecnico della funzione relativa. Per attivare e disattivare le funzioni o impostarle, vedere le sezioni relative.

Programmazione

- Disinserire l'accensione, la chiave deve essere nell'interruttore di accensione.



- Tirare contemporaneamente la leva degli indicatori di direzione e quella del tergicristallo verso il volante fino a sentire un segnale di conferma (ca. 3 secondi).
- Il display dei chilometri mostra **P1**.



- Portare la leva dell'indicatore di direzione (sinistra) verso l'alto o verso il basso e selezionare la funzione desiderata **P1 - P7**.



- Portare la leva del tergicristallo (destra) verso l'alto o verso il basso e selezionare lo stato **On** oppure **OFF**, oppure inserire un valore per la velocità (**P6**) o un valore per il volume (**P7**).
- Tirare contemporaneamente la leva dell'indicatore di direzione (sinistra) e quella del tergicristallo (destra) verso il volante fino a sentire un segnale di conferma (ca. 3 secondi).

Le impostazioni selezionate vengono ora salvate nella chiave che si trova nell'interruttore di accensione. Per attivare e disattivare le funzioni o impostare le funzioni selezionate, vedere le sezioni relative.

Ripetere la procedura per programmare le chiavi aggiuntive.

Funzioni programmabili

P1: accende le luci esterne con il telecomando (illuminazione in entrata). Illuminazione di accesso alla vettura
 ⇨ 106.

P2: attivazione automatica del tergilunotto quando viene selezionata la retromarcia. Tergilavalunotto ⇨ 73.

P3: indicazione del cambio di corsia: tre lampeggi quando la leva viene mossa leggermente. Indicatori di direzione ⇨ 102.

P4: chiusura automatica ⇨ 24.

P5: apertura selettiva ⇨ 21.

P6: segnalazione velocità superata ⇨ 76.

P7: volume del segnale acustico per gli indicatori di svolta ⇨ 102.

Illuminazione

Luci esterne	99
Luci interne	104
Caratteristiche dell'illuminazione	106

Luci esterne

Interruttore dei fari



Ruotare l'interruttore dei fari:



AUTO = Controllo automatico delle luci: L'illuminazione esterna si accende e si spegne automaticamente a seconda delle condizioni di luminosità esterne.

 = Attivazione o disattivazione del controllo automatico delle luci. L'interruttore torna su **AUTO**

 = luci di posizione

 = anabbaglianti

All'inserimento dell'accensione, il controllo automatico delle luci è attivo.

Spia   86.

Luci posteriori

Le luci posteriori si accendono assieme agli anabbaglianti e alle luci di posizione.

Controllo automatico dei fari



Funzione di controllo automatico delle luci

Quando la funzione di controllo automatico delle luci è abilitata e il motore è in funzione, il sistema commuta tra luci diurne e anabbaglianti a seconda delle condizioni di luce esterne.

Luci diurne

Le luci diurne aumentano la visibilità del veicolo nelle ore diurne.

Le luci posteriori non sono accese.

Attivazione automatica degli anabbaglianti

Gli anabbaglianti si accendono in caso di condizioni di luce scarsa.

Rilevamento delle gallerie

Gli anabbaglianti si accendono all'ingresso di una galleria.

Fari autoadattativi ⇨ 101.

Abbaglianti

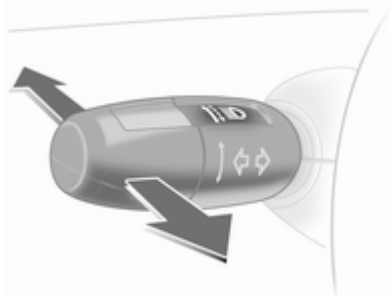

Per passare dagli anabbaglianti agli abbaglianti, spingere la leva.

Per passare agli anabbaglianti, premere nuovamente la leva o tirarla.

Avvisatore ottico

Per usare gli abbaglianti come avvisatore ottico, tirare la leva.

Regolazione della profondità delle luci

Regolazione manuale della profondità delle luci



Per adattare la profondità delle luci al carico del veicolo ed evitare l'abbagliamento: ruotare la rotella  fino a visualizzare l'impostazione richiesta sul display dei chilometri.

- 0 = Sedili anteriori occupati
- 1 = Tutti i sedili occupati
- 2 = Tutti i sedili occupati e vano bagagli carico
- 3 = Sedile conducente occupato e vano bagagli carico

Uso dei fari all'estero

Il fascio di luce asimmetrico dei fari aumenta la visibilità illuminando un tratto di strada più ampio sul lato passeggero.

Se il veicolo viene utilizzato in Paesi con guida sul lato opposto, regolare i fari per evitare l'abbagliamento.

Veicoli con fari alogeni

Per la regolazione dei fari rivolgersi ad un'officina.

Veicoli con fari autoadattativi

Per regolare la direzione del fascio di luce dei fari:

1. Tirare la leva dell'avvisatore ottico.
2. Inserire l'accensione.
3. Tenere tirata la leva dell'avvisatore ottico. Dopo circa 5 secondi la spia  inizia a lampeggiare e si ode un segnale acustico.

Spia  ⇨ 86.

Il simbolo  lampeggia per circa 8 secondi ogni volta che l'accensione viene inserita.

Per la disattivazione, procedere in modo analogo a come descritto sopra. La spia  si accende per circa 4 secondi.

Fari autoadattativi

I fari autoadattativi assicurano un'illuminazione migliore delle curve, degli incroci e delle curve strette.

Luci di svolta dinamiche



Il fascio di luce ruota a seconda dell'angolo di sterzata del volante e della velocità, migliorando la luminosità in curva.

Proiettori laterali aggiuntivi



Nelle curve strette o allo spegnimento, a seconda dell'angolo di sterzata o del segnale dell'indicatore di direzione, viene attivato un riflettore supplementare destro o sinistro che illumina la strada nel senso di marcia. Si attiva fino ad una velocità massima di 40 km/h.

Funzione di retromarcia

Se le luci sono accese, la retromarcia è inserita e l'indicatore di direzione è attivato, viene accesa la luce di svolta sul lato corretto. La luce di svolta rimane attiva per 15 secondi una volta disinserito l'indicatore di direzione.

Spia  ⇨ 86.

Segnalatori di emergenza

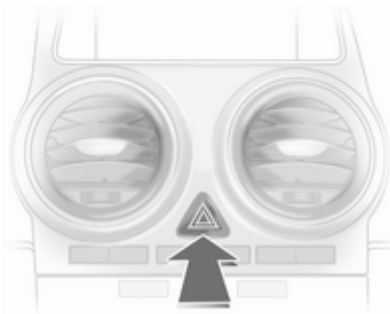

Inserimento con il pulsante .

I segnalatori di emergenza si inseriscono automaticamente in caso di attivazione degli airbag.

Segnali di svolta e di cambio della corsia di marcia

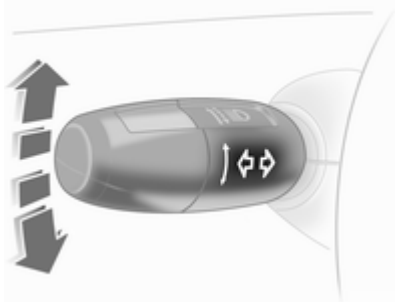

Leva verso l'alto = indicatore di svolta a destra

Leva verso il basso = indicatore di svolta a sinistra

La leva torna sempre alla posizione iniziale.

Spingendo la leva oltre il punto di resistenza, l'indicatore di direzione rimane acceso. Quando il volante torna indietro, l'indicatore di direzione viene disattivato automaticamente.

Per emettere solo tre lampeggi, ad esempio per segnalare un cambio di corsia, spingere la leva fino al punto di resistenza e rilasciarla. Questa funzione può essere attivata o disattivata a seconda della chiave utilizzata ⇨ 96.

Per prolungare la durata del lampeggio, spingere la leva fino al punto di resistenza e trattenerla.

Per disattivare manualmente l'indicatore di direzione, muovere leggermente la leva.

Segnale acustico di cambio di direzione

È possibile regolare il volume del segnale acustico dell'indicatore di direzione. Questa funzione è programmabile a seconda della chiave utilizzata ⇨ 96.

Fendinebbia



Inserimento con il pulsante .
Interruttore dei fari in posizione **AUTO**: accendendo i fendinebbia si accenderanno automaticamente gli anabbaglianti.

Retronebbia



Inserimento con il pulsante .
Interruttore dei fari in posizione **AUTO**: accendendo i fendinebbia si accenderanno automaticamente gli anabbaglianti.
È possibile accendere il retronebbia solo se l'accensione è inserita e gli anabbaglianti o le luci di posizione (insieme ai fendinebbia) sono accesi.
Il retronebbia viene disattivato durante le operazioni di rimorchio.

Luci di parcheggio

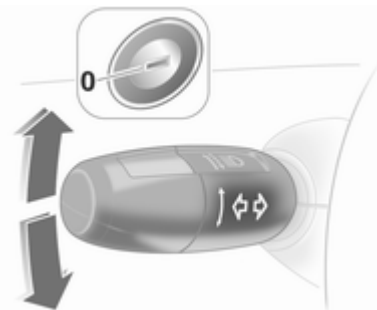

Quando si parcheggia, è possibile accendere le luci di parcheggio su un solo lato del veicolo:

1. Portare l'interruttore dei fari su  o **AUTO**.
2. Accensione disinserita.
3. Portare la leva degli indicatori di direzione del tutto verso l'alto (luci di parcheggio di destra) o verso il basso (luci di parcheggio di sinistra).

L'azione è confermata da un segnale acustico e dalla spia dell'indicatore di direzione.

Per spegnere, inserire l'accensione o spostare la leva degli indicatori di direzione nel senso opposto.

Luci di retromarcia

Le luci di retromarcia si accendono quando, con l'accensione inserita, si innesta la retromarcia.

Coprifari appannati

Il lato interno dei coprifari si può appannare rapidamente in condizioni di clima umido e freddo, forte pioggia o dopo il lavaggio. L'appannamento sparisce rapidamente da solo, ma può essere agevolato accendendo le luci esterne.

Luci interne

Controllo delle luci del quadro strumenti



La luminosità delle seguenti luci può essere regolata con le luci esterne accese:

- Illuminazione del quadro strumenti
- Display informativo
- Interruttori e comandi

ruotare la rotella  fino alla regolazione della luminosità desiderata.

Luci interne

Entrando e uscendo dal veicolo, le luci di cortesia anteriori e centrali si accendono automaticamente e si spengono dopo un certo tempo.

Luce di cortesia anteriore

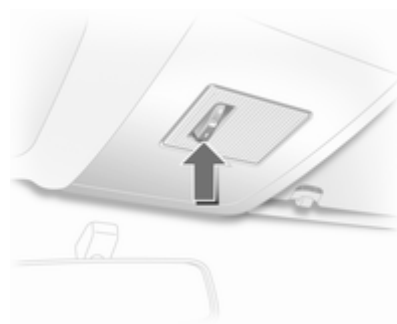



Posizione interruttore centrale: luce abitacolo automatica.

Per il funzionamento manuale con le portiere chiuse:

Acceso = Interruttore in posizione I
Spento = Interruttore in posizione 0

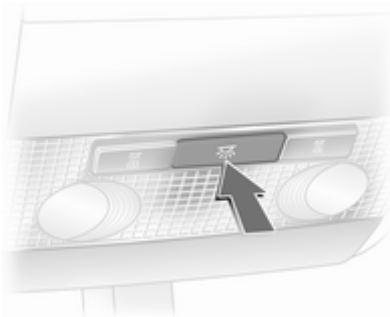
Luce di cortesia e luci di lettura anteriori



Funzionamento con il pulsante  quando le portiere sono chiuse.

Luci di cortesia posteriori



Funzionamento con l'interruttore.

I = Acceso
0 = Spento
al centro = Automatico

Illuminazione del vano di carico

L'illuminazione si attiva all'apertura.

Luci di lettura

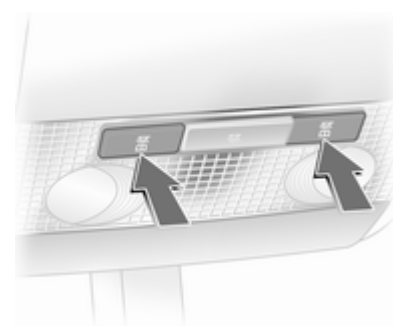

Funzionano con i pulsanti  e l'accensione inserita.

Caratteristiche dell'illuminazione

Illuminazione della consolle centrale

Faretto alloggiato nel corpo dello specchietto retrovisore interno. Illuminazione della consolle centrale a regolazione automatica in funzione della luce esterna.

Illuminazione all'entrata

Dopo aver aperto la vettura, l'illuminazione del quadro strumenti, il vano piedi anteriore e posteriore e il display informativo si accendono per alcuni secondi.

Partenza ⇨ 16.

Illuminazione periferica

Le luci esterne si accendono per circa 30 secondi.

Per l'attivazione, premere il pulsante  del radiotelecomando due volte quando il veicolo è chiuso.

Applicazione specifica per Paese: per attivare la funzione, premere il pulsante  del radiotelecomando una volta quando il veicolo è chiuso.

Inserendo l'accensione o premendo il pulsante  del radiotelecomando, la funzione si disattiverà.

Questa funzione può essere attivata o disattivata a seconda della chiave utilizzata. Personalizzazione del veicolo ⇨ 96.

Luci in uscita

Le luci esterne si accendono per circa 30 secondi dopo l'attivazione del sistema e la chiusura della portiera del conducente.

Attivazione

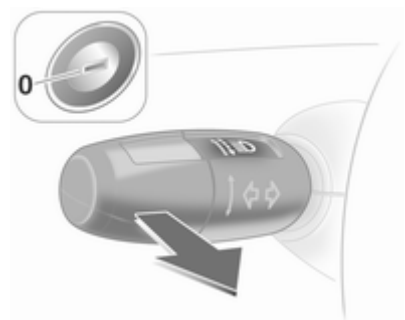

1. Disinserire l'accensione.
2. Rimuovere la chiave d'accensione.
3. Aprire la portiera del conducente.
4. Tirare la leva degli indicatori di direzione.
5. Chiudere la portiera del conducente.

Se la portiera del conducente non viene chiusa, le luci si spengono dopo circa due minuti.

L'illuminazione viene disinserita immediatamente se si inserisce la chiave nell'interruttore di accensione o si tira la leva mentre la porta del conducente è aperta.

Dispositivo salvacarica della batteria

Per evitare che la batteria si scarichi, tutte le luci interne si spengono automaticamente dopo circa 5 minuti dal disinserimento dell'accensione.

Climatizzatore

Sistemi di climatizzazione	108
Bocchette di ventilazione	115
Manutenzione	116

Sistemi di climatizzazione

Sistema di riscaldamento e di ventilazione



Comandi per:

- Temperatura
 - Velocità della ventola
 - Distribuzione dell'aria
- Lunotto termico  ⇨ 32.

Temperatura





rosso = caldo
blu = freddo

Il riscaldamento entra in piena efficienza solo quando il motore raggiunge la temperatura di esercizio normale.

Velocità della ventola



Regolare il flusso dell'aria della ventola selezionando la velocità desiderata.

Distribuzione dell'aria

-  = altezza testa
-  = altezza testa e vano piedi
-  = vano piedi
-  = parabrezza, finestrini anteriori e vano piedi
-  = parabrezza e finestrini anteriori

Sono possibili anche regolazioni intermedie.

Sbrinamento e disappannamento dei cristalli

- Impostare il comando della temperatura al livello più caldo.
- Regolare la velocità della ventola al livello massimo.
- Portare il comando di distribuzione dell'aria su .
- Inserire il lunotto termico .
- Aprire opportunamente le bocchette laterali dell'aria e orientarle verso i finestrini delle portiere.
- Per riscaldare allo stesso tempo anche il vano piedi, portare il comando di distribuzione dell'aria su .

Avviso

Se vengono selezionate le impostazioni di disappannamento e sbrinatoria, la funzione Autostop verrà impedita.

Se le impostazioni per il disappannamento e la sbrinatoria vengono selezionate quando il motore è in Autostop, il motore si riavvierà automaticamente.





Sistema Start-stop  119.

Sistema di climatizzazione



Oltre al sistema di riscaldamento e di ventilazione, il climatizzatore dispone delle seguenti funzioni:

-  = raffreddamento
-  = ricircolo dell'aria

Sedili riscaldati   39, Volante riscaldato   71.

Raffreddamento

Controllabile con il pulsante , è operativo solo quando il motore e la ventola sono in funzione.

Il climatizzatore raffredda e deumidifica (asciuga) quando la temperatura esterna è leggermente al di sopra del punto di congelamento. Ciò può provocare la formazione di condensa, che gocciolerà da sotto il veicolo.

Se raffreddamento o deumidificazione non servono, spegnere il sistema di raffreddamento per risparmiare carburante. Quando viene spento il sistema di raffreddamento, il sistema di climatizzazione non richiederà nessun avviamento del motore durante un Autostop.

Avviso

Se il climatizzatore è regolato nella posizione di massimo raffreddamento mentre la temperatura ambiente è alta, è possibile che l'Auto-stop venga impedito fino a quando non viene raggiunta la temperatura desiderata nell'abitacolo.

Se il climatizzatore viene impostato nella posizione di raffreddamento massimo mentre il motore è in Auto-stop, il motore potrebbe riavviarsi automaticamente.

Sistema Start-stop ⇨ 119.

Sistema di ricircolo dell'aria 

La modalità di ricircolo è controllabile con il pulsante .

⚠ Avvertenza

In modalità di ricircolo, lo scambio d'aria con l'esterno risulta ridotto. Utilizzando tale modalità senza allo stesso tempo raffreddare l'aria, l'umidità nell'abitacolo aumenta, facendo appannare i finestrini internamente. Inoltre la qua-



lità dell'aria nell'abitacolo si deteriora, e potrebbe provocare sonnolenza agli occupanti.

Distribuzione dell'aria su . Ricircolo dell'aria disattivato.

In condizioni di aria ambientale calda e molto umida il parabrezza potrebbe appannarsi all'esterno quando dell'aria fredda venga direzionata su di esso. Se il parabrezza si appanna all'esterno, azionare il tergicristallo e disattivare .



Raffreddamento massimo

Aprire brevemente i finestrini, in modo da disperdere rapidamente l'aria calda.

- Raffreddamento  acceso.
- Sistema di ricircolo dell'aria  acceso.
- Impostare il comando della temperatura al livello più freddo.
- Regolare la velocità della ventola al livello massimo.

- Portare il comando di distribuzione dell'aria su .
- Aprire tutte le bocchette dell'aria.

Sbrinamento e disappannamento dei cristalli

- Raffreddamento  acceso.
- Impostare il comando della temperatura al livello più caldo.
- Regolare la velocità della ventola al livello massimo.
- Portare il comando di distribuzione dell'aria su .

- Inserire il lunotto termico .
- Aprire opportunamente le bocchette laterali dell'aria e orientarle verso i finestrini delle portiere.

Avviso

Se vengono selezionate le impostazioni di disappannamento e sbrinatoria, la funzione Autostop verrà impedita.

Se le impostazioni per il disappannamento e la sbrinatoria vengono selezionate quando il motore è in Autostop, il motore si riavvierà automaticamente.

Sistema di climatizzazione elettronico



Comandi per:

- Temperatura
- Distribuzione dell'aria e selezione menu
- Velocità della ventola

AUTO = Modalità automatica

 = ricircolo dell'aria

 = Sbrinatoria e disappannamento

Lunotto termico  ⇨ 32.

Viene automaticamente selezionata la temperatura preimpostata. In modalità automatica, la velocità della ventola e la distribuzione dell'aria regolano automaticamente il flusso dell'aria.

Il sistema può essere regolato manualmente con i comandi di distribuzione dell'aria e del flusso d'aria.



20032

I dati sono visualizzati sull'Info-Display. Le modifiche delle impostazioni vengono visualizzate brevemente nell'Info-Display, sovrapposte al menu correntemente visualizzato.

Il sistema di climatizzazione elettronico è pienamente operativo solo quando il motore è in funzione.

Modalità automatica

Impostazioni di base per il massimo comfort:

- Premere il pulsante **AUTO**.
- Aprire tutte le bocchette dell'aria.
- **Climatizzatore** acceso.
- Impostare la temperatura desiderata.

Preselezione della temperatura

Le temperature possono essere impostate sul valore desiderato.

Per garantire il massimo comfort nell'abitacolo, regolare la temperatura con incrementi ridotti.

Selezionando la temperatura minima, il display visualizza **Lo** e il sistema di climatizzazione elettronico funziona al massimo del raffreddamento.

Selezionando la temperatura massima, il display visualizza **Hi** e il sistema di climatizzazione elettronico funziona al massimo del riscaldamento.

Avviso

Se la temperatura è posizionata su **Lo** o **Hi**, un Autostop non è possibile.

Se la temperatura è impostata su **Lo** o su **Hi** con il motore in Autostop, il motore si riavvierà automaticamente.

Sistema Start-stop ⇨ 119.

Velocità della ventola

Nel display, la velocità selezionata per la ventola è indicata da **☼** e da un numero.

Spegnendo la ventola, si disattiva anche il climatizzatore.

Per tornare alla modalità automatica: Premere il pulsante **AUTO**.

Sbrinamento e disappannamento dei cristalli



Premere il pulsante . Nel display appare .

La temperatura e la distribuzione dell'aria vengono impostate automaticamente e la ventola funziona ad alta velocità.

Per tornare alla modalità automatica: Premere il pulsante  o **AUTO**.

Inserire il lunotto termico .

Avviso

Se il pulsante  è premuto con la ventola in funzione e il motore acceso, verrà impedito un Autostop fino a quando il pulsante  non viene premuto di nuovo.

Se viene premuto il pulsante  con la ventola in funzione e il motore in Autostop, il motore si riavvierà automaticamente.

Sistema Start-stop ⇨ 119.

Impostazioni manuali nel menu di climatizzazione

Le impostazioni del sistema di climatizzazione possono essere modificate tramite il comando centrale, i pulsanti e i menu visualizzati nel display.

Per visualizzare il menu, premere il comando centrale. Nel display appare il menu **Clima**.

Ruotare il comando centrale per evidenziare le singole voci di menu e premerlo per selezionarle.

Per uscire da un menu, ruotare il comando centrale finché non appare **Invio** o **Main**, quindi selezionare.

Distribuzione dell'aria

Ruotare il comando centrale. Appare il menu **Distribuz. Aria**, che visualizza le impostazioni di distribuzione dell'aria disponibili:

- In alto = verso il parabrezza e finestrini anteriori
- Al centro = verso gli occupanti del veicolo
- In basso = verso il vano piedi

Il menu **Distribuz. Aria** può essere richiamato anche dal menu **Clima**.

Per tornare alla distribuzione dell'aria automatica: disattivare la relativa impostazione o premere il pulsante **AUTO**.

Raffreddamento

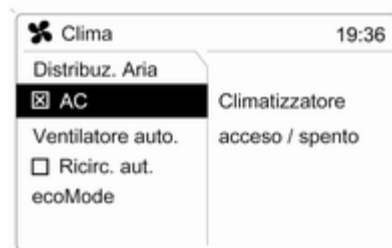

Nel menu **Clima**, selezionare la voce di menu **AC** ed attivare o disattivare il raffreddamento.

Il climatizzatore raffredda e deumidifica (asciuga) quando la temperatura esterna è superiore a un dato livello. Ciò può provocare la formazione di condensa, che gocciolerà da sotto il veicolo.

Se raffreddamento o deumidificazione non servono, disattivare **AC** per risparmiare carburante. Quando viene spento il sistema di raffreddamento,

il sistema di climatizzazione non richiederà nessun avviamento del motore durante un Autostop.

A seconda della dotazione del veicolo, il display indicherà **AC** quando il raffreddamento è attivato o **Eco** quando il raffreddamento è disattivato.

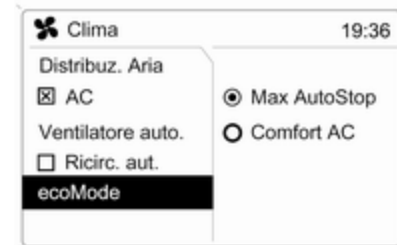

Nei veicoli dotati di sistema Start-stop, sono disponibili due impostazioni per il funzionamento del climatizzatore durante un Autostop.

Selezionare la voce di menu **ecoMode**.

Selezionare l'impostazione desiderata:

- **Max AutoStop**: in questa modalità, il funzionamento del climatizzatore è finalizzato all'efficienza del carburante. La durata di un Autostop non è limitata.
- **Comfort AC**: in questa modalità, il funzionamento del climatizzatore è finalizzato alla condizione del climatizzatore. La durata della modalità Autostop può essere limitata per mantenere la condizione del climatizzatore richiesta.

Le modifiche delle impostazioni sono mostrate brevemente come pop-up.

Le voci di menu selezionate sono indicate dal simbolo ●.

In ciascuna delle due modalità, sarà disponibile un Autostop dopo che la temperatura dell'abitacolo è scesa a sufficienza.

Sistema Start-stop ⇨ 119.

Regolazione della ventola in modalità automatica

In modalità automatica è possibile modificare la regolazione della ventola.

Selezionare la voce di menu **Ventilatore auto.** dal menu **Clima**, quindi selezionare la regolazione della ventola desiderata.

Modalità di ricircolo dell'aria manuale

La modalità manuale di ricircolo dell'aria è controllabile con il pulsante .

Avvertenza

In modalità di ricircolo, lo scambio d'aria con l'esterno risulta ridotto. Utilizzando tale modalità senza allo stesso tempo raffreddare l'aria, l'umidità nell'abitacolo aumenta, facendo appannare i finestrini internamente. Inoltre la qualità dell'aria nell'abitacolo si deteriora, e potrebbe provocare sonnolenza agli occupanti.

In condizioni di aria ambientale calda e molto umida, il parabrezza potrebbe appannarsi all'esterno quando l'aria fredda sia direzionata su esso. Se il parabrezza si appanna all'esterno, azionare il tergicristallo del parabrezza e disattivare .

Riscaldatore ausiliario

Riscaldatore dell'aria

Quickheat è un sistema di riscaldamento elettrico ausiliario che è in grado di riscaldare automaticamente e più rapidamente l'abitacolo.

Riscaldatore del liquido di raffreddamento

Le vetture con motore diesel hanno un riscaldatore ausiliario alimentato con il carburante.

Bocchette di ventilazione

Bocchette di ventilazione orientabili

Mentre è attivo il raffreddamento, almeno una bocchetta dell'aria deve essere aperta, per evitare che la mancanza di movimento dell'aria provochi la formazione di ghiaccio sull'evaporatore.

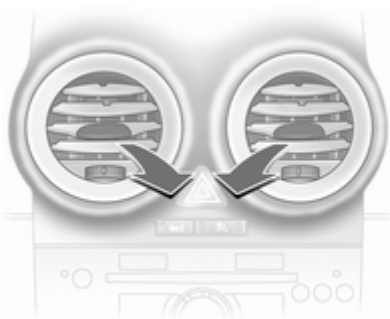

Regolare la direzione del flusso dell'aria ruotando la rotella di regolazione da destra a sinistra e sollevare oppure abbassare le alette orizzontali.



Per chiudere la bocchetta, ruotare la rotella di regolazione verso sinistra o verso destra fino a fine corsa.

⚠ Avvertenza

Non applicare oggetti alle alette delle bocchette dell'aria. C'è il rischio di danni e lesioni in caso di incidente.

Bocchette dell'aria fisse

Altre bocchette dell'aria si trovano sotto il parabrezza e i finestrini e nei vani piedi.

Manutenzione

Presenza dell'aria

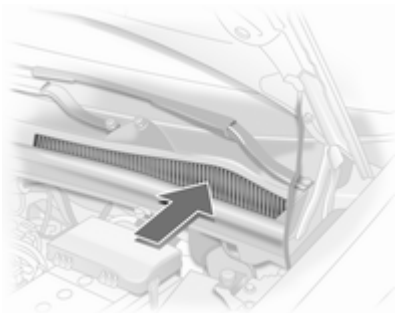

La presa dell'aria davanti al parabrezza nel vano motore non deve essere ostruita in alcun modo per consentire l'ingresso dell'aria. Togliere eventuali depositi di foglie, sporco o neve.

Filtro antipolline

Il filtro antipolline impedisce a polvere, fuliggine, polline e spore di penetrare nell'abitacolo attraverso le prese d'aria.

Funzionamento regolare del climatizzatore

Per garantire sempre la massima efficienza del sistema, il raffreddamento deve essere attivato per alcuni minuti almeno una volta al mese, indipendentemente dalle condizioni climatiche e dalla stagione. Il funzionamento con raffreddamento non è possibile quando la temperatura esterna è troppo bassa.

Manutenzione

Per un raffreddamento ottimale, si consiglia di far controllare annualmente il sistema di climatizzazione, a partire da tre anni dopo la prima immatricolazione del veicolo. Di seguito indichiamo alcuni controlli da effettuare.

- Prova di funzionalità e di pressione
- Funzionalità del riscaldamento
- Controllo di tenuta
- Controllo delle cinghie di trasmissione

- Pulizia del condensatore e scarico dell'evaporatore
- Controllo delle prestazioni

Guida e funzionamento

Consigli per la guida	117
Avviamento e funzionamento	117
Gas di scarico	122
Cambio automatico	124
Cambio manuale	127
Cambio manuale automatizzato	128
Freni	132
Sistemi di controllo della guida . .	134
Regolatore della velocità	135
Sistemi di rilevamento oggetti	136
Carburante	137
Traino	144

Consigli per la guida

Controllo del veicolo

Non procedere per spinta inerziale a motore spento (eccetto durante un Autostop)

Molti sistemi non funzionano in questa situazione (ad esempio unità servofreno, servosterzo). Guidare in queste condizioni è pericoloso per sé e per gli altri. Tutti i sistemi funzionano durante un Autostop, ma ci sarà una riduzione controllata del servosterzo e la velocità del veicolo diminuirà.

Sistema Start-stop ⇨ 119.

Pedali

Non collocare tappetini nella zona dei pedali per evitare di ostacolare la corsa dei pedali stessi.

Avviamento e funzionamento

Rodaggio di un veicolo nuovo

Per i primi viaggi non effettuare inutilmente frenate brusche.

Quando si guida la vettura per la prima volta, è possibile che la cera e l'olio presenti nell'impianto di scarico evaporino producendo l'emissione di fumi. Parcheggiare la vettura all'aperto per un po' evitando di inalare i fumi.

Durante il rodaggio, il consumo di olio e carburante è un po' più alto del normale e il filtro antiparticolato viene pulito con maggiore frequenza. L'Autostop può essere bloccato per consentire il caricamento della batteria.

Filtro antiparticolato ⇨ 122.

Posizioni della chiave nel blocchetto di accensione

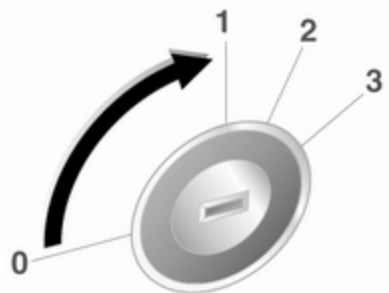

30051

- 0 = Accensione disinserita
- 1 = Bloccasterzo sbloccato, accensione disinserita
- 2 = Accensione inserita, con motore diesel: preriscaldamento
- 3 = Avviamento

Avviamento del motore

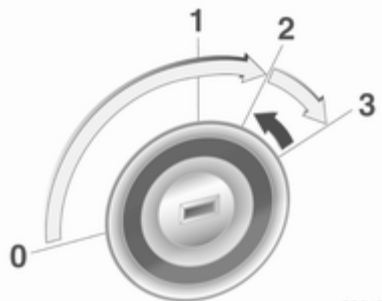

30047

Azionare la frizione e il freno; se non si aziona il pedale della frizione, il motore potrebbe non avviarsi e potrebbe accendersi la spia

Posizionare il cambio automatico in **P** o **N**.

Non azionare il pedale dell'acceleratore.

Motore diesel: girare la chiave in posizione **2** per il preriscaldamento finché la spia si spegne.

Girare brevemente la chiave in posizione **3** e rilasciare.

Prima di riavviare o per spegnere il motore, riportare la chiave in posizione **0**.

Durante un Autostop, è possibile riavviare il motore premendo il pedale della frizione.

Avvio del veicolo a basse temperature

L'avviamento del motore senza riscaldatori aggiuntivi è possibile fino a -25°C per i motori diesel e -30°C per i motori a benzina. Sono necessari olio motore con viscosità corretta, carburante corretto, batteria sufficientemente carica e il completamento di tutti i tagliandi previsti. A temperature inferiori a -30°C il cambio automatico richiede una fase di riscaldamento di circa 5 minuti. La leva del cambio deve essere in posizione **P**.

Riscaldamento motore turbo

All'avviamento la coppia disponibile del motore può essere limitata per un breve periodo, specialmente quando la temperatura del motore è fredda. La limitazione serve a consentire al sistema di lubrificazione di proteggere completamente il motore.

Interruzione alimentazione carburante durante la decelerazione

L'alimentazione del carburante viene interrotta automaticamente durante le decelerazioni, ovvero quando il veicolo procede con una marcia innestata ma non viene premuto l'acceleratore. L'interruzione di carburante al motore durante la decelerazione viene disattivata se la temperatura del convertitore catalitico è elevata.

Sistema stop-start

Il sistema Start-stop contribuisce a far risparmiare carburante e a ridurre le emissioni. Quando le condizioni lo consentono, disinserisce il motore appena il veicolo procede a bassa velocità o si arresta, ad esempio a un semaforo o in un ingorgo. Avvia automaticamente il motore non appena viene premuta la frizione. Un sensore della batteria assicura che un Autostop venga eseguito solo se la batteria è sufficientemente carica per un riavvio.

Attivazione

Il sistema Start-stop è disponibile non appena il motore viene avviato, il veicolo parte e le condizioni riportate nel seguito di questa sezione sono soddisfatte.

Disattivazione



Disattivare il sistema Start-stop manualmente premendo il pulsante **eco**. La disattivazione è indicata dallo spegnimento del LED presente nel pulsante.

Autostop

Se il veicolo procede a bassa velocità o è fermo, attivare un Autostop come segue:

- premere il pedale della frizione
- portare la leva del cambio in folle
- rilasciare il pedale della frizione

Il motore verrà spento mentre l'accensione rimane attivata.



Un Autostop è indicato dalla lancetta nella posizione **AUTOSTOP** nel contagiri.

Durante un Autostop, il riscaldamento, il servosterzo e il freno rimangono attivi.

Condizioni dell'Autostop

Il sistema Start-stop verifica che ciascuna delle condizioni seguenti sia soddisfatta.

- Il sistema Start-stop non è disattivato manualmente
- il cofano è completamente chiuso
- la portiera del conducente è chiusa oppure la cintura di sicurezza del conducente è allacciata
- la batteria è sufficientemente carica e in buone condizioni
- il motore è caldo
- la temperatura del liquido di raffreddamento del motore non è troppo alta
- la temperatura dei gas di scarico del motore non è troppo elevata, ad esempio dopo aver guidato con un carico motore elevato
- la temperatura ambiente non è troppo bassa
- la funzione di sbrinamento non è attivata
- il sistema di climatizzazione consente un Autostop
- la depressione del freno è sufficiente

- la funzione di autopulizia del filtro antiparticolato non è attiva
- il veicolo si è spostato rispetto all'ultimo Autostop

In caso contrario, l'Autostop viene bloccato.

È possibile che un Autostop diventi meno disponibile quando la temperatura ambiente si avvicina al punto di congelamento.

Certe impostazioni del climatizzatore possono bloccare un Autostop. Vedere il capitolo sul climatizzatore per maggiori dettagli.

Immediatamente dopo aver guidato su autostrada un Autostop può essere bloccato.

Rodaggio di un veicolo nuovo ⇨ 117.

Dispositivo salvacarica della batteria

Per assicurare un riavviamento affidabile del motore, il sistema Start-stop integra diverse funzioni salvacarica della batteria.

Misure per il risparmio energetico

Durante un Autostop, diverse funzioni elettriche, come il lunotto termico, sono disabilitate o commutate in modalità risparmio energetico. È possibile ridurre la velocità della ventola del climatizzatore per risparmiare energia.

Riavvio del motore da parte del conducente

Premere il pedale della frizione per riavviare il motore.

L'avvio del motore è indicato dalla lancetta nella posizione di folle nel contagiri.

Se la leva del cambio viene spostata dalla posizione di folle prima di premere la frizione, la spia  si accende.

Spia  ⇨ 82.

Riavvio del motore mediante il sistema Start-stop

la leva del cambio deve essere in N per abilitare un riavvio automatico.

Se una delle seguenti condizioni si verifica durante un Autostop, il motore viene avviato automaticamente mediante il sistema Start-stop.

- il sistema Start-stop è disattivato manualmente
- il cofano è aperto
- la cintura di sicurezza del conducente non è allacciata e la portiera del conducente è aperta
- la temperatura del motore è troppo bassa
- la batteria è scarica
- la depressione del freno non è sufficiente
- il veicolo inizia a muoversi
- la funzione di sbrinamento è attivata
- il climatizzatore richiede un avvio del motore
- il climatizzatore viene acceso manualmente

Se il cofano non è completamente chiuso, viene visualizzato un messaggio di avvertimento nel Driver Information Center.

Se alla presa di corrente è collegato un accessorio elettrico, ad esempio un lettore CD portatile, durante il riavvio potrebbe essere percepibile un breve calo di tensione.

Parcheggio

- Non parcheggiare il veicolo su superfici facilmente infiammabili, in quanto le temperature elevate dell'impianto di scarico potrebbero causare la combustione della superficie.
- Inserire sempre il freno di stazionamento senza premere il pulsante di rilascio. Se il veicolo viene parcheggiato in salita o in discesa, tirare il freno di stazionamento quanto più possibile. Premere contemporaneamente il pedale del freno per ridurre lo sforzo necessario per tirare il freno di stazionamento.
- Spegnerne il motore e disinserire l'accensione. Ruotare il volante per inserire il bloccasterzo.

- Se il veicolo è parcheggiato su una superficie piana o in salita, disinserire l'accensione solo dopo aver innestato la prima o portata la leva selettoria su **P**. Inoltre, in salita, girare le ruote anteriori nella direzione opposta rispetto al cordolo del marciapiede.

Se il veicolo è parcheggiato in discesa, disinserire l'accensione solo dopo aver innestato la retromarcia o portato la leva selettoria su **P**. Inoltre, girare le ruote anteriori verso il cordolo del marciapiede.

- Chiudere e bloccare il veicolo ed attivare il sistema di bloccaggio antifurto e l'impianto di allarme antifurto.

Gas di scarico

Gas di scarico del motore

Pericolo

I gas di scarico del motore contengono monossido di carbonio, che è tossico, ma incolore e inodore e può essere letale se inalato.

Se i fumi di scarico penetrano nell'abitacolo, aprire i finestrini. Rivolgersi ad un'officina per eliminare la causa del guasto.

Evitare di viaggiare con il vano di carico aperto, in quanto i gas di scarico potrebbero entrare nell'abitacolo.

Filtro antiparticolato

Il filtro antiparticolato previsto per le motorizzazioni diesel separa le pericolose particelle di fuliggine dal gas di scarico. Il sistema è corredato di una funzione autopulente che si attiva automaticamente durante la marcia. Il filtro viene pulito bruciando ad alta

temperatura le particelle di fuliggine. Questo processo avviene automaticamente in determinate condizioni preimpostate e può richiedere fino a 25 minuti. Durante tale periodo di tempo il consumo di carburante può risultare più elevato. L'emissione di odori e fumo nel corso di tale procedimento è un fenomeno normale.



In determinate situazioni, come ad esempio percorrendo distanze brevi, il sistema non è in grado di completare la funzione autopulente.

Se il filtro richiede di essere pulito ma le situazioni precedenti del traffico non hanno consentito il completamento della pulizia automatica, la spia  lampeggia. Continuare a guidare, mantenendo la velocità del motore sopra i 2000 giri. Se necessario, passare a una marcia inferiore. Ha quindi inizio la pulizia del filtro antiparticolato.

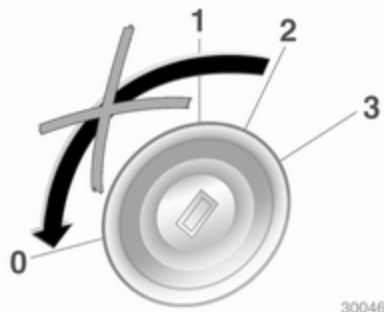

Si raccomanda di non interrompere il viaggio o disinserire l'accensione durante la pulizia.

Attenzione

Se il processo di pulizia viene interrotto più di una volta, si rischia di provocare gravi danni al motore.

La pulizia avviene più rapidamente con regimi e carichi del motore elevati.





La spia  si spegne al completamento della funzione autopulente.

Se si accende anche , non è possibile effettuare la pulizia e in questo caso ci si deve rivolgere a un'officina.

Convertitore catalitico

Il convertitore catalitico riduce la quantità di sostanze nocive presenti nei gas di scarico.

Attenzione

Carburanti di tipi diversi da quelli elencati alle pagine  137,  205 possono danneggiare il convertitore catalitico o i componenti elettronici.

La benzina incombusta surriscalda e danneggia il convertitore catalitico. Evitare pertanto di utilizzare eccessivamente il motorino di avviamento, di rimanere con il serbatoio vuoto e di avviare il motore a spinta o a traino.

Se il motore perde colpi, funziona in modo irregolare, nel caso di prestazioni ridotte, o se si notano altre anomalie, rivolgersi ad un'officina il prima possibile per eliminare la causa del

guasto. In caso di emergenza è possibile proseguire il viaggio, ma solo per breve tempo e con velocità e regime del motore ridotti.

Cambio automatico

Il cambio automatico permette di passare automaticamente da una marcia all'altra.

Display del cambio



Il display del cambio visualizza la modalità o la marcia selezionata.

Leva selettrice



- P** = Posizione di parcheggio, le ruote sono bloccate, innestare solo a veicolo fermo e con il freno di stazionamento azionato
- R** = Retromarcia, innestare solo a veicolo fermo
- N** = Folle
- D** = Modalità automatica con tutte le marce.

La leva selettrice è bloccata in posizione **P** e può essere spostata solo quando l'accensione è inserita e il pedale del freno è premuto.

Per inserire **P** o **R**, premere il pulsante di sblocco sulla leva selettoria.

Il motore può essere avviato solo con la leva in posizione **P** o **N**. Quando la posizione **N** è selezionata, premere il pedale del freno o azionare il freno di stazionamento prima di iniziare la marcia.

Non accelerare mentre si innesta una marcia. Non premere mai contemporaneamente il pedale dell'acceleratore e quello del freno.

Quando è innestata una marcia, rilasciando il freno il veicolo inizia ad avanzare lentamente.

Marce 3, 2, 1

3, 2, 1 = Il cambio non passa a marce superiori a quella selezionata.

Premere il pulsante sulla leva selettoria per portarla in posizione **3** o **1**.

Selezionare solo **3**, **2** o **1** per evitare il passaggio automatico a marce superiori o per favorire l'effetto frenante del motore.

Freno motore

Per utilizzare l'effetto frenante del motore quando si viaggia in discesa, selezionare per tempo una marcia più bassa.

Disimpegno della vettura

Il disimpegno del veicolo è consentito solo se il veicolo è bloccato nella sabbia, nel fango o nella neve. Portare ripetutamente la leva selettoria da **D** a **R** e viceversa. Non mandare su di giri il motore ed evitare accelerazioni repentine.

Parcheggio

Azionare il freno di stazionamento e portare la leva selettoria in posizione **P**.

La chiave di accensione può essere rimossa solo quando la leva selettoria è in posizione **P**.

Programmi di guida elettronici

- In seguito ad un avviamento a freddo, il programma della temperatura di esercizio aumenta il regime del motore per portare rapidamente in temperatura il convertitore catalitico.
- La funzione automatica di folle mette automaticamente in folle quando il veicolo viene fermato con una marcia avanti innestata.
- Il programma adattativo adegua le strategie di cambio marcia alle condizioni di guida, ovvero ai carichi e alle pendenze correnti.

Programma invernale ❄️



Attivare il programma invernale per facilitare le partenze su un fondo stradale scivoloso.

Attivazione

Premere il pulsante ❄️ con il cambio in **P**, **R**, **N**, **D** o **3**. Il veicolo parte in terza.

Disattivazione

Il programma Winter si disattiva:

- premendo nuovamente il pulsante ❄️,
- selezionando manualmente **2** o **1**,

- disinserendo l'accensione,
- oppure se la temperatura dell'olio del cambio è troppo alta.

Kickdown

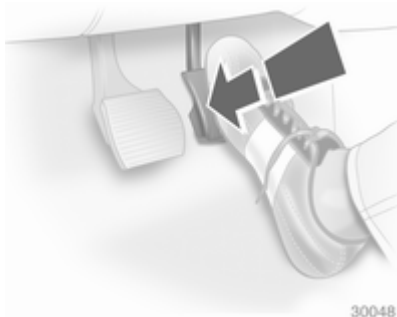

Premendo il pedale dell'acceleratore oltre il punto di resistenza, a seconda del regime del motore il cambio passa a una marcia inferiore.

Guasto

In caso di guasto si accende il simbolo ⚠️. Il cambio di marcia non avviene più automaticamente. Si può proseguire il viaggio usando il cambio manuale.

La seconda marcia non è disponibile. Cambio manuale:

- 1** = prima
- 2** = terza
- 3, D** = quarta

Rivolgersi ad un'officina per eliminare la causa del guasto.

Interruzione alimentazione elettrica

Nel caso di un'interruzione dell'alimentazione elettrica, è impossibile spostare la leva selettoria dalla posizione **P**.

Se la batteria è scarica, avviare il veicolo utilizzando i cavi di avviamento ⇨ 187.

Se il guasto non dipende dalla batteria, sbloccare la leva selettoria nel seguente modo:

1. Azionare il freno di stazionamento.

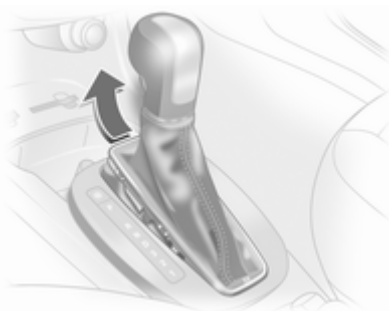

2. Staccare la parte anteriore del rivestimento della leva selettoria dalla consolle centrale, sollevarlo e ruotarlo verso sinistra.

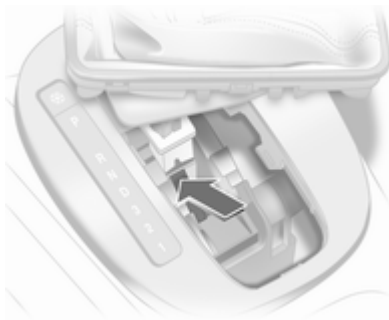

3. Portare il fermo giallo in avanti con un cacciavite e spostare la leva selettoria dalla posizione **P**. Se **P** è ancora inserita, la leva selettoria si bloccherà di nuovo in posizione. Rivolgersi ad un'officina per eliminare la causa dell'interruzione dell'alimentazione elettrica.
4. Montare il rivestimento della leva selettoria sulla consolle centrale e fissarlo.

Cambio manuale

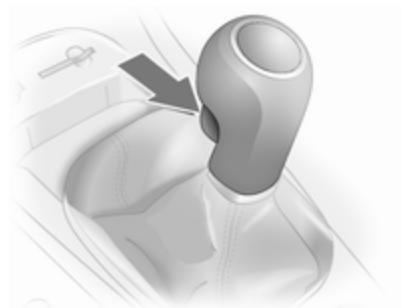

Per innestare la retromarcia con il veicolo fermo, attendere 3 secondi dopo aver premuto il pedale della frizione, quindi premere il pulsante di sblocco sulla leva del cambio e inserire la marcia.

Se la marcia non si innesta, portare la leva del cambio in posizione di folle, rilasciare il pedale della frizione e premerlo nuovamente; ripetere quindi la selezione della marcia.

Evitare di staccare parzialmente la frizione quando non serve.

Durante il cambio marcia, premere a fondo il pedale della frizione. Non tenere il piede appoggiato sul pedale.

Attenzione

Non è consigliabile guidare con la mano appoggiata alla leva del cambio.

Cambio manuale automatizzato

Il cambio Easytronic consente di cambiare marcia manualmente (modalità manuale) o automaticamente (modalità automatica), in entrambi i casi con controllo automatico della frizione.

Display del cambio



Visualizza la modalità e la marcia correnti.

Il display lampeggia per alcuni secondi se si seleziona **A**, **M** o **R** mentre il motore è in funzione e il pedale del freno non è premuto.

Avviamento del motore

All'avvio del motore, premere il pedale del freno. Se il pedale del freno non è premuto, nel quadro strumenti si accende il simbolo , nel display del cambio lampeggia "N" e il motore non può essere avviato.

Se tutte le luci dei freni sono guaste, l'avviamento non è possibile.

Quando viene premuto il pedale del freno, il cambio passa automaticamente in **N** alla partenza. Ci potrebbe essere un leggero ritardo.

Leva del cambio



Spostare sempre del tutto la leva selettoria nella direzione desiderata. Quando la si rilascia, torna automaticamente alla posizione centrale.

N = Folle

A = Passaggio tra modalità automatica e manuale. Il display del cambio mostra **A** o **M**.

R = Retromarcia. Innestare solo a veicolo fermo.

+ = Passaggio a marcia superiore.

- = Passaggio a marcia inferiore.

Partenza

Premere il pedale del freno e portare la leva selettoria in posizione **A**, **+** o **-**. Il cambio è in modalità automatica con la prima innestata. Se è selezionata **R**, è innestata la retromarcia.

Quando si rilascia il freno, il veicolo inizia ad avanzare.

Per partire senza premere il pedale del freno, accelerare subito dopo aver innestato una marcia.

Se non si preme il pedale del freno né quello dell'acceleratore, non viene innescata alcuna marcia e **A** o **R** lampeggiano brevemente nel display.

Arresto del veicolo

In **A**, è innestata la prima e la frizione viene rilasciata all'arresto del veicolo. In **R**, rimane innestata la retromarcia.

Freno motore

modalità automatica

Quando si guida in discesa, il cambio manuale automatizzato non passa a marce superiori finché il motore non

raggiunge un regime abbastanza alto e passa per tempo a marce inferiori quando si frena.

Modalità manuale

Per utilizzare l'effetto frenante del motore quando si viaggia in discesa, selezionare per tempo una marcia più bassa.

Disimpegno della vettura

Il disimpegno del veicolo è consentito solo se il veicolo è bloccato nella sabbia, nel fango o nella neve. Portare ripetutamente la leva selettoria da **R** ad **A** (o **+** o **-**). Non mandare su di giri il motore ed evitare accelerazioni repentine.

Parcheggio

Azionare il freno di stazionamento. Rimane innestata l'ultima marcia selezionata (vedere il display del cambio). Con **N**, non è innestata alcuna marcia.

Quando l'accensione viene disinnescata, i movimenti della leva selettoria non hanno più alcun effetto.

Modalità manuale

Se si seleziona una marcia superiore quando il regime del motore è troppo basso o una marcia inferiore quando il regime è troppo alto, il cambio marcia non viene eseguito. Questo impedisce al motore di funzionare a un regime troppo alto o troppo basso.

Se il regime del motore è troppo basso, il cambio passa automaticamente a una marcia inferiore.

Se il regime del motore è troppo alto, il cambio passa automaticamente a una marcia più alta attraverso la funzione Kickdown.

Selezionando + o - in modalità automatica, il cambio passa alla modalità automatica e seleziona le marce di conseguenza.

Programmi di guida elettronica

- In seguito ad un avviamento a freddo, il programma della temperatura di esercizio aumenta il re-

gime del motore per portare rapidamente in temperatura il convertitore catalitico.

- Il programma adattativo adegua le strategie di cambio marcia alle condizioni di guida, ovvero ai carichi e alle pendenze correnti.

Modalità Sport



I tempi del cambio sono ridotti quando è abilitata la modalità Sport e le marce si inseriscono a velocità superiori del motore, ma non quando il regolatore di velocità è attivato.

Attivazione

Premere il pulsante **S**.

Spia  83.

Disattivazione

La modalità Sport viene disinserita:

- premendo nuovamente il pulsante **S**,
- disinserendo l'accensione,
- attivando la modalità Winter .

Modalità Winter (Inverno)



Attivare la modalità Winter se si hanno problemi di partenza su un fondo stradale scivoloso.

Attivazione

Premere il pulsante . Il cambio passa alla modalità automatica. Il veicolo parte in seconda. La modalità Sport viene disattivata.

Disattivazione

La modalità Winter viene disinserita:

- premendo nuovamente il pulsante ,
- disinserendo l'accensione,
- passando alla modalità manuale (tornando alla modalità automatica, si riattiva anche il programma Winter),
- quando la temperatura della frizione è troppo alta.

Kickdown

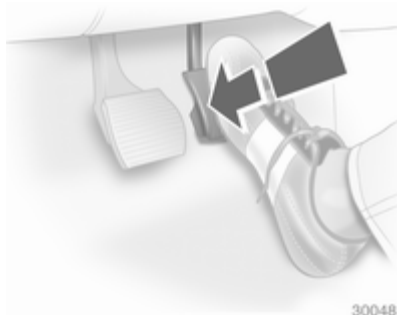

Premendo il pedale dell'acceleratore oltre il punto di resistenza, a seconda del regime del motore il cambio passa a una marcia inferiore.

Guasto

Per prevenire danni al cambio manuale automatizzato, la frizione si inserisce automaticamente quando viene raggiunta una temperatura elevata della frizione stessa.

In caso di guasto si accende il simbolo . È possibile continuare il viaggio. La modalità manuale non può essere usata per cambiare marcia.

Se nel display del cambio appare **F**, non si può proseguire il viaggio.

Rivolgersi ad un'officina per eliminare la causa del guasto.

Interruzione dell'alimentazione elettrica

La frizione non si stacca se si verifica un'interruzione dell'alimentazione elettrica quando una marcia è innestata. Il veicolo non si può muovere.

Se la batteria è scarica, avviare il veicolo utilizzando i cavi di avviamento  187.

Se il guasto non dipende dalla batteria scarica, rivolgersi ad un'officina.

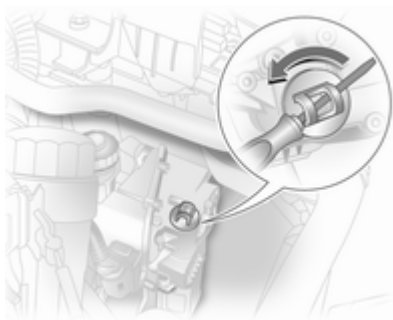

Spostare il veicolo dal flusso del traffico e sbloccare la frizione nel seguente modo:

1. Azionare il freno di stazionamento e disinserire l'accensione.
2. Aprire il cofano ⇨ 152.
3. Pulire la trasmissione nell'area del tappo in modo che non entri della sporcizia nel momento in cui il tappo viene rimosso.
4. Ruotare il tappo per allentarlo e rimuoverlo sollevandolo.

5. Con un cacciavite a punta piatta, ruotare la vite di regolazione finché non si avverte una netta resistenza. A questo punto la frizione è staccata.
6. Rimettere il tappo pulito. Il tappo deve essere interamente a contatto con la scatola della frizione.

Attenzione

Non ruotare la vite oltre il punto di resistenza, in quanto ciò può danneggiare il cambio.

Attenzione

Benché il veicolo possa essere spostato di un breve tratto, quando la frizione viene staccata in questo modo non è possibile né trainare il veicolo, né avviare il motore.

Rivolgersi immediatamente ad un'officina.

Freni

L'impianto frenante comprende due circuiti frenanti separati.

Se un circuito frenante dovesse guastarsi, è ancora possibile frenare il veicolo con il secondo circuito. L'effetto frenante tuttavia si ottiene solo premendo con forza il pedale del freno. A questo scopo è necessario esercitare una pressione molto maggiore del normale. Lo spazio di frenata necessario sarà maggiore. Rivolgersi ad un'officina prima di proseguire il viaggio.

Quando il motore non è in funzione, il supporto del servofreno viene meno dopo aver premuto una o due volte il pedale del freno. L'effetto frenante non viene ridotto, ma sarà necessario esercitare una pressione maggiore sul pedale. Questo fatto va ricordato soprattutto quando il veicolo viene trainato.

Spia (D) ⇨ 82.

Sistema di antibloccaggio

Il sistema di antibloccaggio (ABS) impedisce alle ruote di bloccarsi.

L'ABS inizia a regolare la pressione della frenata non appena una ruota mostra una tendenza a bloccarsi. Il veicolo rimane governabile, anche durante una frenata brusca.

L'intervento dell'ABS si avverte come un impulso nel pedale del freno e un rumore provocato dal processo di regolazione.

Per frenare in modo ottimale, tenere il pedale del freno premuto a fondo per l'intero processo di frenata, anche se il pedale pulsa. Non ridurre la pressione sul pedale.

Dopo l'avvio, il sistema esegue un autotest che può essere percepito.

Spia  ⇨ 83.

Luce adattativa dei freni

Quando si frena a fondo, tutte e tre le luci dei freni lampeggiano per l'intera durata del controllo ABS.

Guasto

Avvertenza

In caso di guasto dell'ABS, le ruote potrebbero bloccarsi in caso di frenate particolarmente forti. I vantaggi offerti dall'ABS non sono più disponibili. In caso di frenate brusche, il veicolo non è più governabile e potrebbe sbandare.

Rivolgersi ad un'officina per eliminare la causa del guasto.

Freno di stazionamento

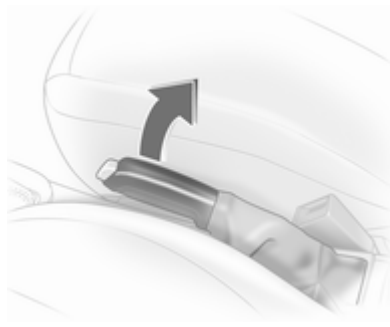

Azionare sempre energicamente il freno di stazionamento senza premere il pulsante di sblocco, e tirarlo con la maggior forza possibile nei tratti in salita o in discesa.

Per rilasciare il freno di stazionamento, sollevare leggermente la leva, premere il pulsante di sblocco ed abbassare completamente la leva.

Per ridurre le forze agenti sul freno di stazionamento, premere contemporaneamente il pedale del freno.

Spia di controllo  ⇨ 82.

Assistenza alla frenata

Premendo rapidamente ed energicamente il pedale del freno, viene applicata automaticamente la massima forza frenante (frenata a fondo).

Continuare a premere il pedale del freno con una pressione costante finché è necessario frenare a fondo. La forza frenante massima viene ridotta automaticamente quando si rilascia il pedale del freno.

Assistenza per le partenze in salita

Il sistema aiuta ad impedire un movimento indesiderato quando si proceda su pendii.

Quando si rilascia il freno a pedale dopo essersi fermati su un pendio, i freni restano azionati per altri 2 secondi. I freni si disattivano automaticamente non appena il veicolo inizia ad accelerare.

L'assistenza per le partenze in salita non è attiva durante un Autostop.

Sistemi di controllo della guida

Programma elettronico della stabilità

Il programma elettronico di stabilità (ESP®Plus) migliora la stabilità di guida quando è necessario, indipendentemente dal fondo stradale o dalla tenuta dei pneumatici. Impedisce inoltre alle ruote motrici di girare a vuoto.

Non appena il veicolo inizia a sbandare (sottosterzo/sovrasterzo), la potenza del motore viene ridotta e le ruote vengono frenate singolarmente. Questo migliora notevolmente la stabilità di guida del veicolo su fondi stradali scivolosi.

L'ESP®Plus entra in funzione non appena si spegne la spia .

Quando si attiva l'ESP®Plus,  lampeggia.

Avvertenza

Quando si guida, non lasciarsi tentare dalla funzionalità di questa speciale dotazione di sicurezza.

Adeguare la velocità alle condizioni della strada.

Spia   84.

Disattivazione

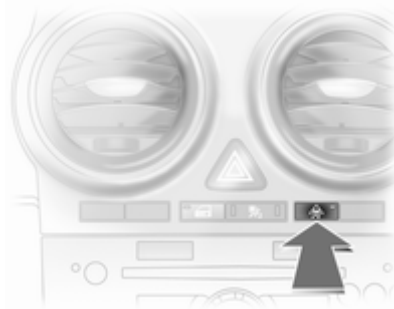

L'ESP®Plus si disattiva premendo il tasto .

Quando l'ESP®Plus si disattiva, l'indicatore di direzione  si accende. Sul display di manutenzione compare **ESPoff**.

Avvertenza

Non disattivare l'ESP®Plus se un pneumatico Run Flat ha perso pressione.

L'ESP®Plus si riattiva premendo il pulsante . Nel display di manutenzione appare **ESPon**. L'ESP®Plus si riattiva anche al successivo inserimento dell'accensione.

Regolatore della velocità

Controllo automatico della velocità di crociera

Il controllo automatico della velocità di crociera può memorizzare e mantenere velocità da ca. 30 a 200 km/ora.

Quando si guida in salita o in discesa possono verificarsi deviazioni dalle velocità memorizzate.

Per motivi di sicurezza il regolatore della velocità non può essere attivato finché il freno a pedale non viene azionato una volta.

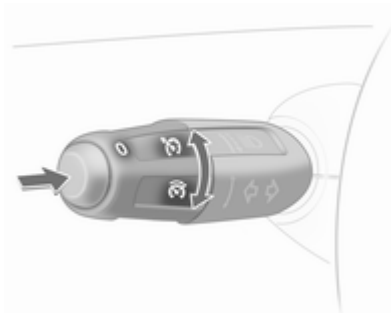

Non utilizzare il regolatore della velocità qualora non sia opportuno il mantenimento di una velocità costante.

Con il cambio automatico o il cambio manuale automatizzato, attivare il regolatore della velocità solo in modalità automatica.

Spia   86.

Attivazione

Portare l'interruttore  verso l'alto e rilasciarlo: la velocità corrente viene memorizzata e mantenuta.

La velocità del veicolo può essere aumentata premendo il pedale dell'acceleratore. Rilasciando il pedale dell'acceleratore, il veicolo torna alla velocità memorizzata in precedenza.

La velocità rimane memorizzata fino al disinserimento dell'accensione.

Per ritornare alla velocità salvata, portare l'interruttore  verso il basso a una velocità superiore a 30 km/h.

Aumentare la velocità

Con il regolatore di velocità attivo, portare l'interruttore  verso l'alto e tenerlo fermo, oppure ruotarlo velocemente parecchie volte: la velocità viene aumentata continuamente o in piccoli incrementi.

Quando l'interruttore  viene rilasciato, viene memorizzata e mantenuta la velocità corrente.

Ridurre la velocità

Con il regolatore di velocità attivo, portare l'interruttore  verso il basso e tenerlo fermo, oppure ruotarlo velo-

cemente parecchie volte: la velocità viene ridotta continuamente o in piccoli incrementi.

Quando l'interruttore  viene rilasciato, viene memorizzata e mantenuta la velocità corrente.

Disattivazione

Premere brevemente il pulsante : il regolatore della velocità viene disattivato.

Disattivazione automatica:

- Velocità del veicolo inferiore a 30 km/h circa;
- pedale del freno premuto;
- pedale della frizione premuto;
- leva selettoria in **N**.

Per azzerare la velocità memorizzata, portare l'interruttore  verso il basso.

Sistemi di rilevamento oggetti

Sistema di ausilio al parcheggio

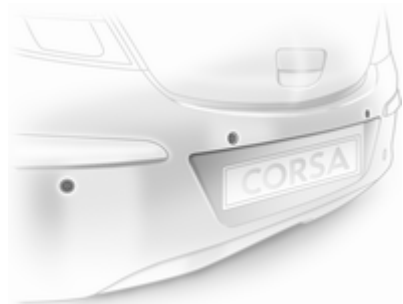

Con l'assistenza al parcheggio è più facile parcheggiare, grazie alla possibilità di calcolare la distanza tra il veicolo e gli ostacoli. È tuttavia responsabilità del conducente effettuare correttamente la manovra di parcheggio.

Il sistema consiste in quattro sensori di parcheggio agli ultrasuoni montati nei paraurti.

Spia **P**  ↻ 83.

Avviso

Eventuali oggetti applicati nella zona di rilevamento possono compromettere il funzionamento del sistema.

Attivazione

Il sistema si attiva automaticamente all'inserimento della retromarcia.

La presenza di un ostacolo è indicata da appositi segnali acustici. La frequenza dei segnali acustici aumenta con l'avvicinarsi del veicolo all'ostacolo. Quando la distanza è inferiore a 30 cm, il segnale acustico diventa continuo.

Avvertenza

In talune circostanze, la presenza di superfici riflettenti sugli oggetti o sugli indumenti, così come di fonti esterne di rumore, possono impedire al sistema di rilevare gli ostacoli.

Disattivazione

Il sistema si disattiva automaticamente quando la retromarcia non è inserita.

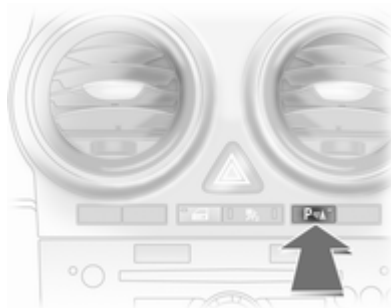

Se il veicolo è dotato di pulsante **P** , il sistema può essere disattivato premendo il pulsante.

Dispositivo di traino

Il sistema rileva automaticamente i dispositivi di traino installati in fabbrica. Durante il traino, i sensori di parcheggio posteriori vengono disattivati.

Carburante

Carburante per motori a benzina

Utilizzare esclusivamente carburante senza piombo conforme alla norma europea EN 228 o E DIN 51626-1 o equivalente.

Il vostro motore è in grado di girare con carburante E10 che soddisfa questi standard. Il carburante E10 contiene fino al 10 % di bioetanolo.

Usare benzina con il numero di ottano consigliato ↻ 205. L'uso di benzina con un numero di ottano troppo basso può ridurre la coppia e la potenza del motore e aumentare leggermente il consumo di carburante.

Attenzione

Non utilizzare carburante o additivi per carburante che contengono composti metallici, come additivi a base di manganese, in quanto possono danneggiare il motore.

Attenzione

L'utilizzo di carburante non conforme alla norma EN 228 o alla norma E DIN 51626-1 può causare depositi o danni al motore, nonché influire sulla vostra garanzia.

Attenzione

L'uso di benzina con un numero di ottano troppo basso può provocare combustione incontrollata e danni al motore.

Carburante per motori diesel

Utilizzare solo carburante diesel a norma EN 590.

Nei paesi al di fuori dell'Unione Europea si utilizza carburante Euro-Diesel con una concentrazione di zolfo inferiore a 50 ppm.

Attenzione

L'utilizzo di carburante non conforme a EN 590 o a normative analoghe può causare perdite di potenza, maggiore usura o danni al motore, nonché influire sulla vostra garanzia.

Non utilizzare gasolio marino, nafta, Aquazole ed emulsioni diesel-acqua simili. Il gasolio non deve essere diluito con carburante per motori a benzina.

Carburante per funzionamento a gas liquido

Il gas liquido è conosciuto come LPG (gas di petrolio liquefatto) o con il suo nome francese GPL (Gaz de Pétrole Liquéfié). GPL è anche noto come Autogas.

Il GPL è costituito principalmente da propano e butano. Il numero di ottani è compreso tra 105 e 115, in base alla

proporzione di butano. Il GPL si conserva allo stato liquido ad una pressione di circa 5 - 10 bar.

Il punto di ebollizione dipende dalla pressione e dal rapporto di miscelazione. Alla pressione ambientale, tra -42 °C (propano puro) e -0,5 °C (butano puro).

Attenzione

Il sistema funziona ad una temperatura ambiente da circa -8 °C a 100 °C.

La piena funzionalità dell'impianto GPL può essere garantita solo con gas liquido che soddisfi i requisiti minimi DIN EN 589.

Selettore del carburante

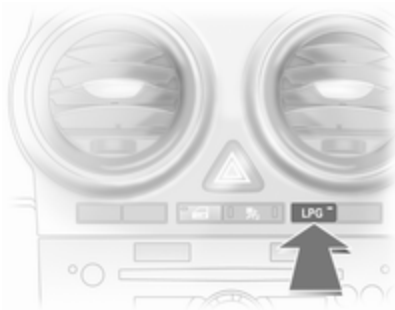

Premendo il pulsante **LPG** si passa dal funzionamento a benzina a quello a gas liquido e viceversa non appena i parametri richiesti (temperatura del liquido refrigerante, temperatura del gas e numero di giri minimo del motore) sono stati raggiunti. I requisiti vengono solitamente soddisfatti dopo circa 60 secondi (a seconda della temperatura esterna) e alla prima pressione decisa dell'acceleratore. Lo stato del LED mostra l'attuale modalità di funzionamento.

● spento	= funzionamento a benzina
● acceso	= funzionamento a gas liquido
● lampeggia	= commutazione impossibile, un tipo di carburante è esaurito

Quando i serbatoi del gas liquido sono vuoti, il veicolo passa automaticamente al funzionamento a benzina fino allo spegnimento del quadro.

Ogni sei mesi svuotare il serbatoio della benzina finché non si accende la spia , quindi effettuare il rifornimento. Questo aiuta a mantenere la qualità del carburante e la funzionalità dell'impianto per il funzionamento a benzina.

Riempire completamente il serbatoio a intervalli regolari per evitare la corrosione al suo interno.

Guasti e rimedi

Se la modalità a gas non è possibile, controllare quanto segue:

- C'è gas liquido a sufficienza?
- C'è benzina sufficiente per l'avviamento?

A causa delle temperature estreme combinate alla composizione del gas, ci potrebbe volere un tempo lievemente superiore prima che il sistema passi dalla modalità a benzina a quella a gas.

In situazioni estreme l'impianto potrebbe anche ritornare alla modalità a benzina se i requisiti minimi non sono stati soddisfatti.

In caso di ogni altro tipo di guasto, rivolgersi ad un'officina.

Attenzione

Le riparazioni e le regolazioni possono essere effettuate solo da tecnici addestrati per mantenere la sicurezza e la garanzia dell'impianto GPL.

Al gas liquido viene conferito un odore particolare (odorizzato) affinché eventuali perdite possano essere rilevate facilmente.

⚠ Avvertenza

Se sentite odore di gas nel veicolo o nelle sue immediate vicinanze, passate immediatamente alla modalità a benzina. Vietato fumare. Evitate assolutamente le fiamme libere o le fonti di combustione.

Se possibile chiudere la valvola di blocco manuale sulla multivalvola. La multivalvola è posizionata sul serbatoio del gas liquido nel vano di carico, sotto la copertura del pianale posteriore.

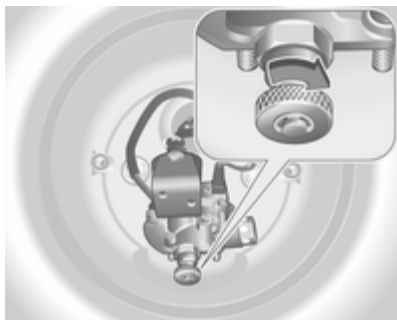

Ruotare la rotellina in senso orario.

Se non si percepisce più alcun odore di gas quando la valvola di blocco manuale è chiusa, il veicolo può essere usato in modalità benzina. Se l'odore di gas persiste, non avviare il motore. Rivolgersi ad un'officina per eliminare la causa del guasto.

In caso di utilizzo di parcheggi sotterranei, seguire le istruzioni del gestore e le leggi locali.

Avviso

In caso d'incidente, spegnere il quadro e le luci. Chiudere la valvola di blocco manuale sulla multivalvola.

Rifornimento



⚠ Pericolo

Prima di fare rifornimento, spegnere il motore e qualsiasi sistema di riscaldamento esterno dotato di camere di combustione (indicato dall'adesivo sullo sportellino del carburante). Spegnere i telefoni cellulari.

Osservare le istruzioni per l'uso e per la sicurezza della stazione dove si fa rifornimento.

⚠ Pericolo

Il carburante è infiammabile ed esplosivo. Vietato fumare. Evitare fiamme aperte o scintille.

Se si sente odore di carburante nel veicolo, rivolgersi immediatamente a un'officina per risolvere il problema.

Attenzione

In caso di rifornimento con carburante sbagliato, non accendere il quadro.

Lo sportellino del carburante si trova sul lato posteriore destro del veicolo.

Con il sistema di chiusura centralizzata ed il telecomando, lo sportellino del serbatoio del carburante si sblocca contemporaneamente alle portiere.

Aprire lo sportellino del serbatoio.

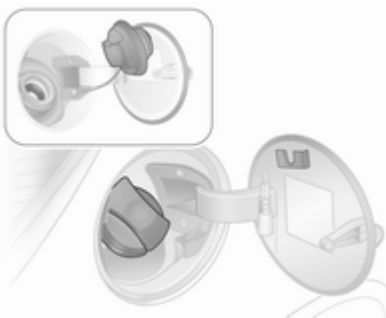

Sbloccare il tappo del serbatoio del carburante con la chiave di accensione. Per aprire, ruotare lentamente il tappo verso sinistra. Il tappo del serbatoio del carburante può essere posato sull'apposita staffa presente sullo sportellino del carburante.

Per effettuare il rifornimento, inserire completamente la pompa del carburante e azionarla.

Dopo l'arresto automatico, è possibile effettuare il rabbocco con massimo due dosi di carburante.

Attenzione

Asciugare immediatamente il carburante eventualmente fuoriuscito.

Per chiudere, ruotare il tappo del serbatoio del carburante verso destra fino a sentire uno scatto.

Chiudere lo sportellino e bloccarlo.

Rifornimento di gas liquido

Osservare le istruzioni per l'uso e per la sicurezza della stazione dove si fa rifornimento.

La valvola di rifornimento per il gas liquido si trova dietro il tappo di rifornimento del carburante.



Svitare il tappo protettivo dal bocchettone di rifornimento.



Montare l'adattatore necessario.



Adattatore ACME: Avvitare il dado dell'ugello di riempimento sull'adattatore. Premere in basso la leva di bloccaggio sull'ugello di riempimento.

Bocchettone di rifornimento DISH (Italia): Posizionare l'ugello di riempimento nell'adattatore. Premere in basso la leva di bloccaggio sull'ugello di riempimento.

Bocchettone di rifornimento a baionetta: Posizionare l'ugello di riempimento sull'adattatore e ruotare a sinistra o destra di un quarto di giro. Tirare completamente la leva di bloccaggio dell'ugello di riempimento.

Bocchettone di rifornimento EURO:

Premere l'ugello di riempimento sull'adattatore finché si innesta.

Premere il pulsante del punto di rifornimento del gas liquido. Il sistema di rifornimento si arresta e inizia a funzionare lentamente quando viene raggiunto l'80 % del volume del serbatoio (livello di rifornimento massimo).

Rilasciare il pulsante del sistema di rifornimento per arrestare il processo di rifornimento. Rilasciare la leva di bloccaggio e rimuovere l'ugello di riempimento. Può fuoriuscire una piccola quantità di gas liquido.

Rimuovere l'adattatore e riporlo nel veicolo.

Applicare il tappo protettivo per impedire la penetrazione di corpi estranei nell'apertura di rifornimento e nell'impianto.

⚠ Avvertenza

A causa del design dell'impianto, una fuoriuscita di gas dopo lo sblocco della leva di bloccaggio è inevitabile. Evitare l'inalazione.

⚠ Avvertenza

Il serbatoio del gas liquido può essere riempito solo fino all'80% per ragioni di sicurezza.

La multivalvola sul serbatoio del gas liquido limita automaticamente la quantità di rifornimento. Se si aggiunge una quantità superiore, raccomandiamo di non esporre il veicolo al sole fino a quando la quantità in eccesso non sia stata consumata.

Adattatore di rifornimento

Poiché i sistemi di rifornimento non sono standardizzati, sono necessari adattatori diversi disponibili presso i Distributori Opel e i Riparatori Autorizzati Opel.

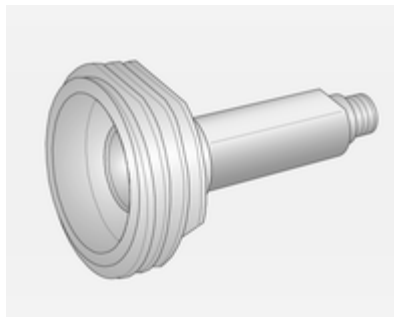

Adattatore ACME: Belgio, Germania, Irlanda, Lussemburgo, Svizzera

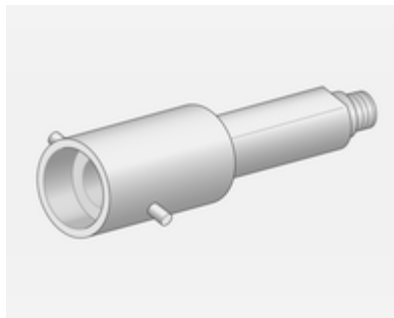

Adattatore a baionetta: Paesi Bassi, Norvegia, Spagna, Regno Unito

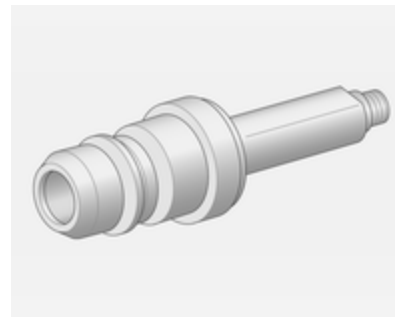

Adattatore EURO: Spagna

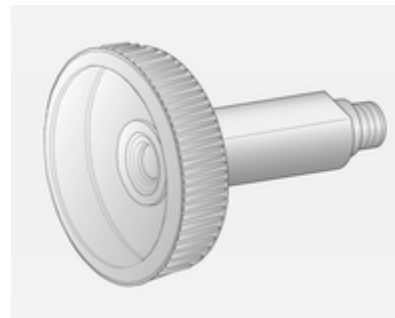

Adattatore DISH (Italia): Bosnia-Erzegovina, Bulgaria, Danimarca, Estonia, Francia, Grecia, Italia, Croazia,

Lettonia, Lituania, Macedonia, Austria, Polonia, Portogallo, Romania, Svezia, Svizzera, Serbia, Slovacchia, Slovenia, Repubblica Ceca, Turchia, Ucraina, Ungheria.

Tappo del serbatoio del carburante

Utilizzare esclusivamente tappi originali. I veicoli con motore diesel sono dotati di tappi del serbatoio del carburante speciali.

Consumo di carburante - Emissioni di CO₂

Il consumo di carburante (combinato) del modello Opel Corsa è compreso tra 3,3 e 7,6 l/100 km.

Le emissioni di CO₂ (combinato) vanno dai 88 ai 178 g/km.

Per i valori specifici per il proprio veicolo fare riferimento al Certificato di conformità EEC fornito con il veicolo o ad altri documenti di registrazione nazionale.

Informazioni generali

Le cifre del consumo di carburante ufficiale e dell'emissione di CO₂ calcolate si riferiscono al modello base europeo con equipaggiamento standard.

I dati di consumo del carburante e i dati di emissione di CO₂ vengono determinate secondo la normativa R (CE) n° 715/2007 (nella versione rispettivamente applicabile), prendendo in considerazione il peso del veicolo in ordine di successione, come specificato dalla normativa.

Le cifre vengono fornite solo a scopo di confronto tra diverse varianti di veicoli e non devono essere prese a garanzia dell'effettivo consumo di carburante di un particolare veicolo. Eventuale equipaggiamento aggiuntivo può dar luogo a risultati lievemente superiori rispetto al consumo dichiarato e alle cifre di CO₂. Il consumo di carburante dipende inoltre dallo stile di guida personale e dalle condizioni della strada e del traffico.

Traino

Informazioni generali

Utilizzare esclusivamente dispositivi di traino omologati per il veicolo in questione. Per l'installazione dei dispositivi di traino, rivolgersi ad un'officina. L'operazione potrebbe richiedere modifiche a carico del sistema di raffreddamento, degli scudi termici e di altre apparecchiature.

Installando il dispositivo di traino si potrebbe coprire l'occhiello di traino. In questo caso utilizzare il gancio di traino. Tenere sempre il gancio di traino nel veicolo.

Dimensioni di installazione dei dispositivi di traino montati in fabbrica
⇨ 227.

Consigli per la guida e per il traino

Prima di collegare un rimorchio lubrificare il gancio di traino. Non farlo però se, per ridurre gli sbandamenti del rimorchio, si utilizza uno stabilizzatore che agisce sul gancio di traino.

Nel caso di rimorchi con ridotta stabilità direzionale e roulotte con una massa complessiva ammessa a pieno carico superiore a 1000 kg, non si deve superare la velocità di 80 km/ora; è consigliabile l'uso di uno stabilizzatore.

Se il rimorchio inizia a sbandare, guidare più lentamente, non cercare di correggere lo sterzo e se necessario frenare in modo deciso.

In discesa viaggiare con la stessa marcia che si userebbe in salita e a velocità simile.

Regolare la pressione dei pneumatici al valore specificato per il pieno carico ⇨ 220.

Traino di un rimorchio

Carichi trainabili

I carichi trainabili ammessi sono valori massimi che dipendono dal veicolo e dal motore e che non devono essere superati. Il carico trainabile effettivo è dato dalla differenza tra la reale

massa a pieno carico del rimorchio e il reale carico del giunto di accoppiamento con il rimorchio agganciato.

I carichi trainabili ammessi sono specificati nella documentazione del veicolo. In generale sono validi per pendenze fino a max. 12%

I carichi trainabili ammessi si applicano fino alla pendenza specificata e fino ad un'altitudine di 1000 metri sul livello del mare. Con l'aumentare dell'altitudine la potenza del motore diminuisce a causa della maggiore rarefazione dell'aria, riducendo così la capacità di procedere in salita. Per questo anche la massa lorda consentita della combinazione (veicolo + rimorchio) diminuisce del 10% per ogni 1000 metri di aumento dell'altitudine. Non è necessario invece ridurre il peso complessivo con rimorchio per viaggiare su pendenze leggere (inferiori all'8%, come ad esempio in autostrada).

La massa lorda consentita della combinazione non deve essere superata. Questo peso è specificato sulla targhetta di identificazione ⇨ 199.

Carico verticale sul punto di aggancio

Il carico verticale sul punto di aggancio è il carico esercitato dal rimorchio sul gancio di traino. Può essere modificato variando la distribuzione del peso caricato sul rimorchio.

Il carico verticale massimo ammesso sul punto di aggancio (veicoli con motore da 1.2: 45 kg, altri motori: 55 kg) è specificato sulla targhetta del dispositivo di traino e sui documenti del veicolo. Cercare sempre di ottenere il carico massimo, in particolare nel caso di rimorchi pesanti. Il carico verticale sul punto di aggancio non dovrebbe mai essere inferiore a 25 kg.

Carico sull'asse posteriore

Quando il rimorchio è agganciato e il veicolo trainante è a pieno carico, il carico ammesso sull'asse posteriore (vedere la targhetta di identificazione o la documentazione del veicolo) delle autovetture può essere superato di 45 kg e la massa complessiva

a pieno carico di 50 kg (sui veicoli con motore da 1.2 e le applicazioni specifica sull'asse posteriore: 30 kg).

Per i furgoni, il carico ammesso sull'asse posteriore può essere superato di 25 kg. Il carico totale ammesso può essere superato dei seguenti pesi, con i motori di seguito specificati:

A10XEP	= 30 kg
A12XEL, A12XER, Z12XEP	= 25 kg
Z13DTH, A13DTR	= 40 kg
Z13DTJ, Z13DTE, A13DTE, A13DTC	= 35 kg

L'uso di un rimorchio non è ammesso nei furgoni con misure dei pneumatici di 215/45 R 17.

Se si supera il carico ammesso sull'asse posteriore, la velocità massima consentita è di 100 km/h. Se le normative nazionali prevedono una velocità massima per la marcia con rimorchio, è necessario rispettarle.

Dispositivi di traino

Attenzione

Quando si viaggia senza rimorchio, rimuovere il gancio di traino.

Riporre il gancio di traino

Il gancio di traino si ripone in una borsa che si trova nel vano della ruota di scorta e fissato agli occhielli del vano bagagli.

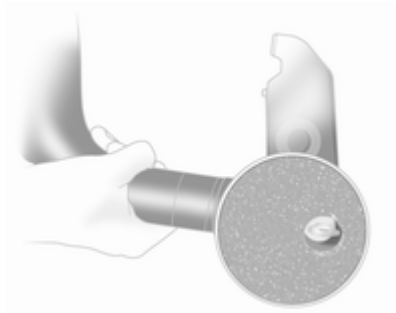

Quando si inserisce, montare il cappuccio protettivo sulla manopola girevole con la chiave.

Montaggio del gancio di traino

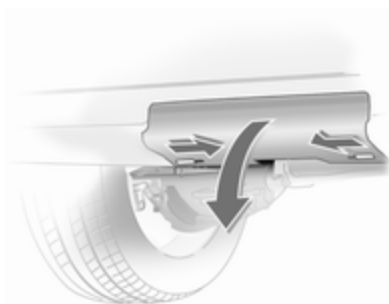

Premere entrambi i bulloni verso l'interno e rimuovere la copertura dei paraurti.



Sganciare e ripiegare in basso il giunto di accoppiamento. Rimuovere il tappo di chiusura dall'apertura per il gancio di traino e riportarlo.

Verifica del serraggio della barra del gancio di traino

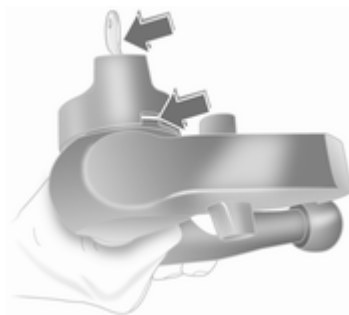

- La manopola girevole si trova sul gancio di traino.
- Il segno verde sulla manopola girevole non è visibile.
- Il perno di fermo in cima al gancio di traino è rivolto verso l'interno.
- La chiave è nella serratura.

In alternativa, il gancio di traino deve essere tensionato prima di inserirlo nell'alloggiamento dell'accoppiamento:

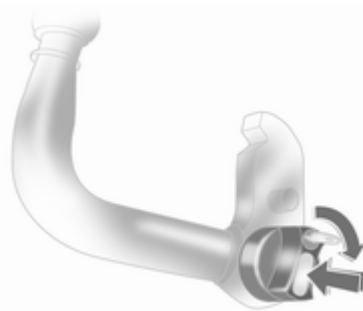

- Inserire la chiave nella serratura e sbloccare il gancio di traino.
- Premere la manopola girevole sul gancio di traino e ruotare verso destra premendo contemporaneamente verso il basso fino a quando si blocca. La chiave rimane nella serratura.

Inserimento del gancio di traino

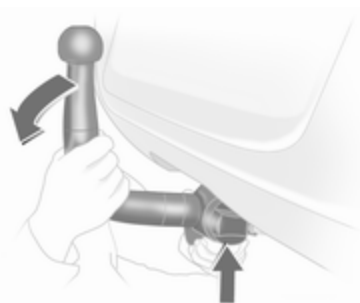

Inserire il gancio di traino serrato nell'apertura e spingere con forza verso l'alto facendolo bloccare in posizione udendone lo scatto.

La manopola girevole scatta indietro nella posizione originale poggiando direttamente sul gancio di traino.

⚠ Avvertenza

Non toccare la manopola girevole durante l'inserimento.

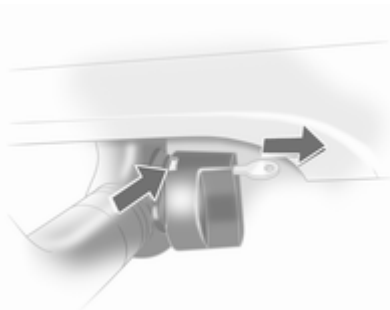

Il segno verde sulla manopola girevole è visibile.

Bloccare il gancio di traino e togliere la chiave.

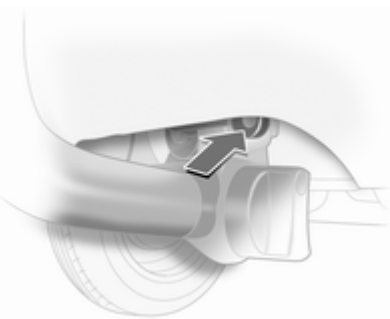

Occhiello per il cavo di sicurezza

Fissare il cavo di sicurezza all'occhiello.

Verifica della corretta installazione del gancio di traino

- Il segno verde sulla manopola girevole è visibile.
- La manopola girevole deve poggiare direttamente sul gancio di traino e non deve rimanere spazio libero tra i due elementi.
- Il gancio di traino deve essere saldamente innestato nell'apertura.
- Il gancio di traino deve essere bloccato e la chiave deve essere rimossa.

⚠ Avvertenza

Il traino di un rimorchio è consentito solo con il gancio di traino installato correttamente. Se il gancio di traino non si innesta correttamente, rivolgersi ad un'officina.

Rimozione del gancio di traino

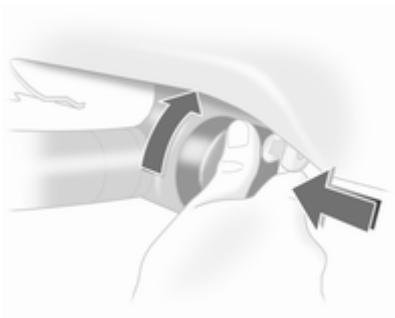

Inserire la chiave nella serratura e sbloccare il gancio di traino.

Premere la manopola girevole sul gancio di traino e ruotare verso destra premendo contemporaneamente verso il basso fino a quando si blocca. Estrarre il gancio di traino tirandolo verso il basso.

Inserire il tappo di chiusura nell'apertura del gancio di traino. Ripiegare il giunto di accoppiamento. Posizionare la copertura sul paraurti e premere i bulloni verso l'esterno.

Cura del veicolo

Informazioni generali	150
Controlli del veicolo	151
Sostituzione delle lampadine	158
Impianto elettrico	171
Attrezzi per il veicolo	175
Ruote e pneumatici	177
Avviamento di emergenza	187
Traino	189
Cura delle parti esterne e interne	192

Informazioni generali

Accessori e modifiche alla vettura

Raccomandiamo l'uso di ricambi e accessori originali e componenti omologati realizzati appositamente per il veicolo in questione. Non possiamo valutare o garantire l'affidabilità di altri prodotti, anche se omologati a norma o approvati in altro modo.

Non apportare modifiche all'impianto elettrico, come ad esempio cambiamenti delle centraline elettroniche (chip tuning).

Attenzione

Quando si trasporta il veicolo su un treno o su un veicolo per il recupero, i paraschizzi potrebbero subire danni.

Rimessaggio del veicolo

Rimessaggio prolungato

Se si intende riporre il veicolo per diversi mesi, è necessario eseguire i seguenti interventi:

- Lavare e incerare il veicolo.
- Far controllare la cera protettiva del vano motore e del sottoscocca.
- Pulire e proteggere opportunamente le tenute in gomma.
- Riempire il serbatoio completamente.
- Cambiare l'olio motore.
- Scaricare il serbatoio del liquido di lavaggio.
- Controllare l'antigelo del liquido di raffreddamento ed anticorrosione.
- Regolare la pressione dei pneumatici al valore specificato per il pieno carico.
- Parcheggiare il veicolo in un luogo asciutto e ben ventilato. Innestare la prima o la retromarcia, oppure

portare la leva selettoria in **P**. Impedire che il veicolo si possa spostare.

- Non azionare il freno di stazionamento.
- Aprire il cofano, chiudere tutte le portiere e bloccare il veicolo.
- Scollegare il morsetto dal terminale negativo della batteria del veicolo. Assicurarsi di disattivare tutti i sistemi, come ad esempio l'impianto di allarme antifurto.

Rimessa in funzione

Per rimettere in funzione il veicolo, eseguire i seguenti interventi:

- Collegare il morsetto al terminale negativo della batteria del veicolo. Attivare l'elettronica degli alzacristalli elettrici.
- Controllare la pressione dei pneumatici.
- Riempire il serbatoio del liquido di lavaggio.
- Controllare il livello dell'olio motore.

- Controllare il livello del liquido di raffreddamento.
- Se necessario rimontare la targa.

Demolizione dei veicoli

Le informazioni sui centri di demolizione e sul riciclaggio dei veicoli da rottamare sono disponibili sul nostro sito web. Affidare questi lavori solo ad un centro di riciclaggio autorizzato.

I veicoli a gas devono essere riciclati da un centro autorizzato per lo smaltimento di questo tipo di veicoli.

Controlli del veicolo

Esecuzione dei lavori

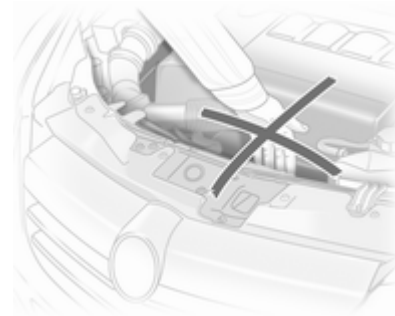

⚠ Avvertenza

Eseguire i controlli nel vano motore solo con l'accensione disinserita.

La ventola di raffreddamento può entrare in funzione anche con l'accensione disinserita.

⚠ Pericolo

L'impianto di accensione e i fari allo xeno usano tensioni molto elevate. Non toccare.

I tappi per il rabbocco dell'olio motore, del liquido di raffreddamento, del liquido di lavaggio e l'impugnatura dell'astina di livello dell'olio sono gialli per facilitarne l'identificazione.

Cofano

Apertura

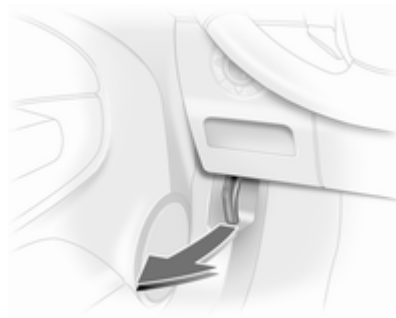

Tirare la leva di sblocco e riportarla alla posizione originale.



Sollevare la chiusura di sicurezza e aprire il cofano.

Presenza d'aria ⇄ 116.

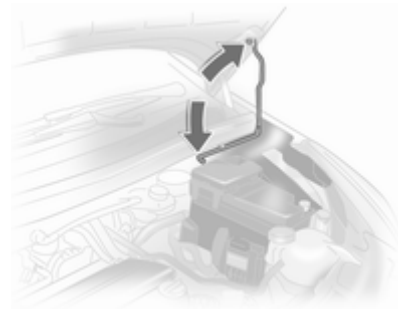

Bloccare l'asta di supporto del cofano.

Se il cofano viene aperto durante un Autostop, il motore si riavvia automaticamente per motivi di sicurezza.

Chiusura

Prima di chiudere il cofano, spingere l'asta di supporto nella relativa sede.

Abbassare il cofano e lasciarlo cadere. Controllare che il cofano sia chiuso.

Olio motore

Controllare manualmente il livello dell'olio motore a intervalli regolari per prevenire danni al motore. Verificare che sia utilizzato l'olio motore corretto. Liquidi e lubrificanti raccomandati ⇨ 196.

Il controllo va effettuato con il veicolo su una superficie piana. Il motore deve essere a temperatura di esercizio e deve essere stato spento per almeno 5 minuti.

Estrarre l'astina di livello, pulirla e inserirla fino all'arresto sull'impugnatura, quindi estrarla e controllare il livello dell'olio motore.

Inserire l'astina di livello fino all'arresto sull'impugnatura e ruotarla di mezzo giro.

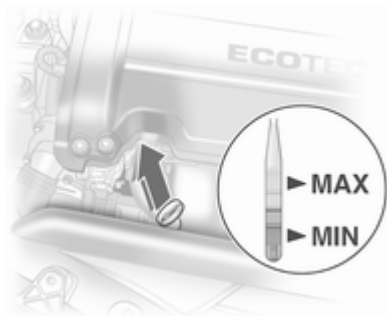

Le astine di livello variano a seconda del tipo di motore.

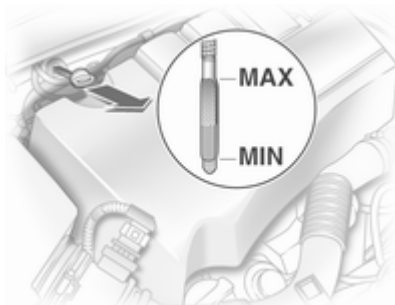

Rabboccare se il livello dell'olio motore è sceso sotto il segno **MIN**.

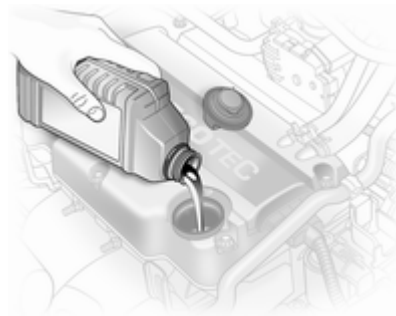

Si consiglia di utilizzare per il rabbocco lo stesso tipo di olio motore utilizzato all'ultimo cambio olio.

Il livello dell'olio motore non deve superare il segno **MAX** sull'astina di livello.

Attenzione

In caso di riempimento eccessivo, scaricare o aspirare l'olio in eccesso.

Capacità ⇨ 219.

Inserire correttamente il tappo e serrarlo.

Liquido di raffreddamento del motore

Il liquido di raffreddamento assicura una protezione antigelo fino a circa -28 °C.

Attenzione

Utilizzare solo antigelo approvato.

Livello del liquido di raffreddamento

Attenzione

Un livello troppo basso del liquido di raffreddamento può causare danni al motore.

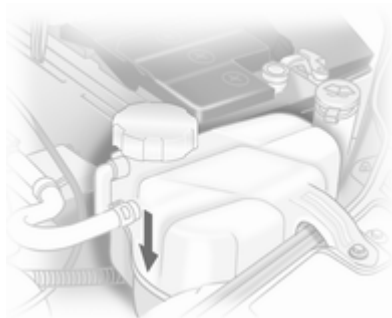

Quando il sistema di raffreddamento è freddo, il livello del liquido di raffreddamento dovrebbe essere al di sopra del segno **KALT/COLD**. Rabboccare se il livello è basso.

⚠ Avvertenza

Lasciar raffreddare il motore prima di aprire il tappo. Aprire il tappo con cautela, lasciando fuoriuscire lentamente la pressione.

Rabboccare con antigelo. Se l'antigelo non è disponibile, rabboccare con acqua di rubinetto pulita o acqua distillata. Chiudere il tappo e serrarlo

saldamente. Rivolgersi ad un'officina per far controllare la concentrazione dell'antigelo e riparare la causa della perdita di liquido di raffreddamento.

Liquido di lavaggio

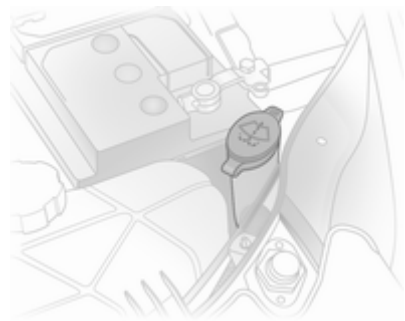

Riempire con acqua pulita miscelata con la giusta quantità di soluzione detergente contenente antigelo. Per il giusto rapporto di miscelazione, fare riferimento alle indicazioni riportate sulla confezione del liquido di lavaggio.

Attenzione

Solo un liquido di lavaggio con una concentrazione sufficiente di anti-gelo fornisce una protezione alle basse temperature o in caso di calo improvviso delle stesse.

Freni

Un rumore stridente indica che le guarnizioni dei freni hanno raggiunto il loro spessore minimo. È possibile proseguire il viaggio ma si devono sostituire le guarnizioni dei freni appena possibile.

Dopo il montaggio di nuove guarnizioni dei freni, evitare frenate brusche durante i primi viaggi.

Liquido dei freni

⚠ Avvertenza

Il liquido dei freni è tossico e corrosivo. Evitare il contatto con occhi, pelle, tessuti e superfici verniciate.

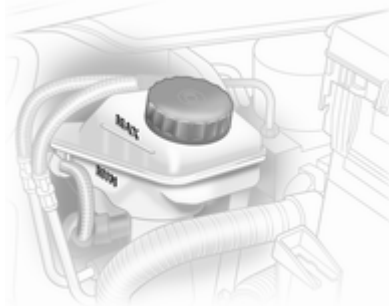

Il livello del liquido dei freni deve essere tra i segni **MIN** e **MAX**.

Assicurare la massima pulizia nell'effettuare il rabbocco, in quanto la contaminazione del liquido dei freni può compromettere il funzionamento del-

l'impianto frenante. Rivolgersi ad un'officina per eliminare la causa della perdita di liquido dei freni.

Utilizzare solo fluido per i freni ad alte prestazioni, Fluido per freni e frizione
⇨ 196.

Batteria

La batteria del veicolo non necessita di manutenzione a condizione che lo stile di guida consenta una ricarica sufficiente della batteria stessa. Uno stile che prevede la copertura di brevi tragitti e frequenti avviamenti del motore può scaricare la batteria. Utilizzare i dispositivi elettrici solo se necessario.



Le batterie non devono essere smaltite con i rifiuti domestici, ma presso gli appositi centri di raccolta e riciclaggio.

Se il veicolo non viene utilizzato per oltre 4 settimane, la batteria potrebbe scaricarsi. Scollegare il morsetto dal terminale negativo della batteria del veicolo.

Prima di collegare o scollegare la batteria, accertare che l'accensione sia disinserita.

Etichetta di avvertimento



Significato dei simboli:

- Non avvicinare scintille o fiamme libere e non fumare.
- Proteggere sempre gli occhi. I gas esplosivi possono provocare cecità o infortuni.
- Tenere la batteria lontano dalla portata dei bambini.
- La batteria contiene acido solforico che potrebbe provocare cecità o ustioni gravi.
- Consultare il manuale d'uso per ulteriori informazioni.
- Nelle vicinanze della batteria può essere presente del gas esplosivo.

Sostituire la batteria

Avviso

Il mancato rispetto di una qualsiasi delle istruzioni fornite in questo paragrafo può causare una disattivazione temporanea del sistema Start-stop.

Quando si sostituisce la batteria, assicurarsi che non ci siano fori di ventilazione aperti nelle vicinanze del terminale positivo. Se un foro di ventila-

zione è aperto in questa zona, deve essere chiuso con un tappo, e la ventilazione vicino al terminale negativo deve essere aperta.

Utilizzare solo batterie che consentono alla scatola portafusibili di essere montata sopra la batteria.

Nei veicoli dotati di batteria AGM (Absorptive Glass Mat - a elettrolito assorbito), assicurarsi di fare sostituire la batteria con un'altra batteria AGM.



È possibile identificare una batteria AGM dall'etichetta presente sulla batteria. Si raccomanda l'uso di una batteria originale Opel.

Avviso

Se si utilizza una batteria AGM diversa da quella originale Opel, il funzionamento del sistema Start-stop potrebbe risultarne compromesso.

Si consiglia di far sostituire la batteria da un'officina.

Sistema Start-stop ⇨ 119.

Ricarica della batteria**⚠ Avvertenza**

Nei veicoli dotati di batteria AGM, assicurarsi che il potenziale di carica non superi i 14,6 Volt quando si usa un caricabatteria. In caso contrario, la batteria potrebbe subire danni.

Avviamento di emergenza ⇨ 187.

Spurgo del sistema di alimentazione diesel

Se il serbatoio è stato svuotato completamente, è necessario spurgare il sistema di alimentazione diesel. Inserire l'accensione per tre volte, per 15 secondi alla volta. Poi tentare l'avviamento del motore per un massimo di 40 secondi (per motivi tecnici, per i motori A 17 DTS il tempo consentito è di soli 30 secondi). Ripetere questa procedura dopo almeno 5 secondi. Se il motore non si avvia, rivolgersi ad un'officina.

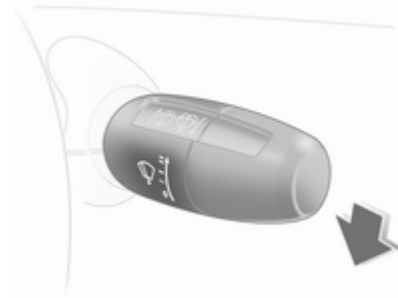
Sostituzione delle spazzole tergicristalli**Impostazione di manutenzione per i tergicristalli del parabrezza**

Disinserire l'accensione senza rimuovere la chiave né aprire la portiera del conducente.

Entro 4 secondi spingere la leva del tergicristalli verso il basso e rilasciarla non appena i tergicristalli sono in posizione verticale.

Spazzole tergicristalli del parabrezza

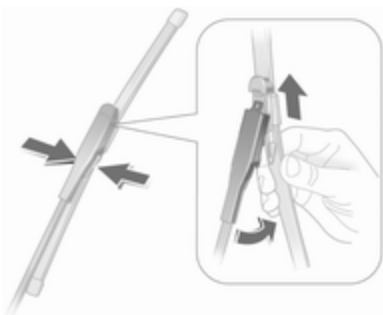

Sollevare il braccio del tergicristallo, inclinare la spazzola di 90° rispetto al braccio e riporlo di lato.

Spazzola tergicristalli del lunotto

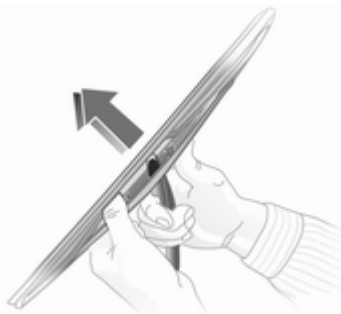

Sollevare il braccio del tergicristallo. Sganciare la spazzola tergicristalli come indicato nell'illustrazione e rimuoverla.

Fissare la spazzola leggermente angolata rispetto al braccio del tergicristallo e premere finché non scatta in posizione.

Abbassare con cautela il braccio del tergicristallo.

Sostituzione delle lampadine

Disinserire l'alimentazione e spegnere l'interruttore in questione o chiudere le portiere.

Afferrare la lampadina nuova solo tenendola per lo zoccolo! Non toccare il vetro della lampadina a mani nude.

Per la sostituzione utilizzare solo lampadine dello stesso tipo di quelle sostituite.

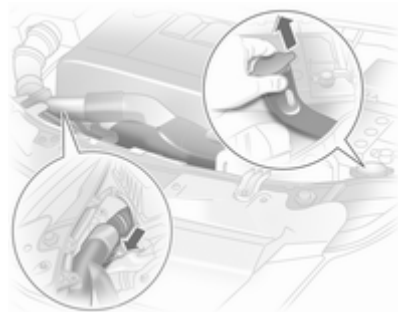

Per sostituire le lampadine sul lato destro del vano motore, staccare il tubo flessibile dell'aria dal filtro dell'aria.

Sulle OPC si consiglia di far sostituire le lampadine in officina.

Per sostituire la lampadina sul lato sinistro, togliere la copertura della scatola portafusibili ⇨ 173 e rimuovere anche il bocchettone di riempimento del serbatoio del liquido del sistema di lavaggio del parabrezza. Il liquido di lavaggio può fuoriuscire se il serbatoio è pieno fino all'orlo.

Fari alogeni

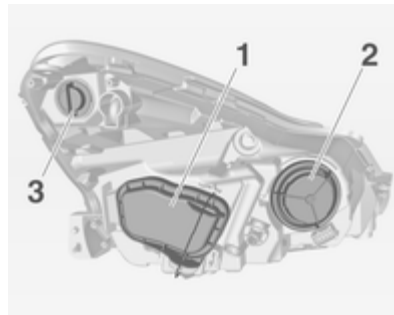

I fari hanno sistemi separati per anabbaglianti **1** (lampadina esterna), abbaglianti **2** (lampadina interna) e luci diurne/luci laterali **3**.

Anabbaglianti

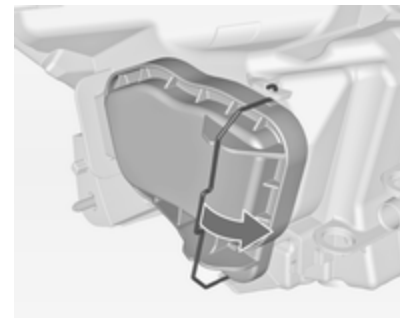

1. Sbloccare il fermo e rimuovere la copertura protettiva **1**.

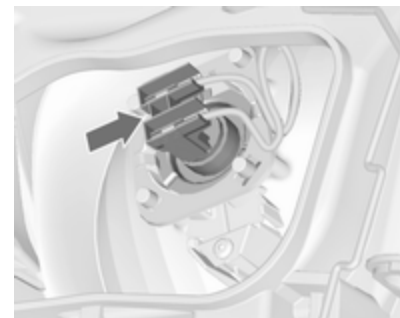

2. Premere la base di lato e rimuovere la lampadina dal riflettore.

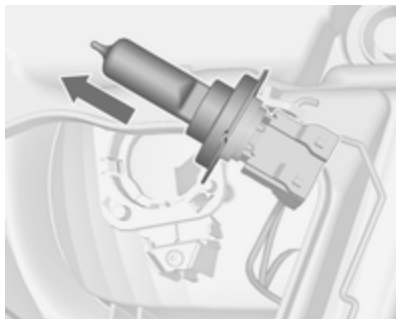

3. Staccare il connettore dalla lampadina.
4. Inserire una nuova lampadina nel riflettore in modo che la linguetta di riferimento del portalampada sia allineato con la cavità del riflettore.
5. Innestare la lampadina.
6. Collegare il connettore alla lampadina.
7. Posizionare la copertura protettiva e agganciare il fermo del filo.

Abbaglianti

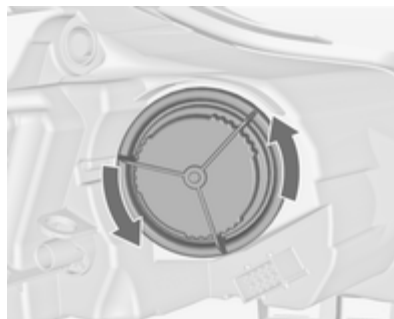

1. Ruotare la copertura protettiva **2** in senso antiorario e rimuoverla.
2. Staccare il connettore del cavo dalla lampadina.



3. Sganciare la molla dal fermo spostandolo e ruotandolo di lato.

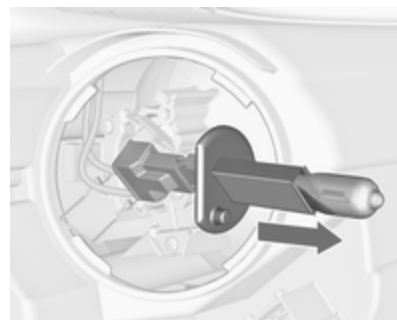

4. Rimuovere la lampadina dal corpo del riflettore.

- Quando si monta la nuova lampadina, inserire le alette nelle cavità del riflettore.
- Montare la molla, collegare il connettore alla lampadina.
- Riposizionare il coperchio di protezione.

Luci diurne/luci laterali



- Ruotare il portalampada **3** in senso antiorario per staccarlo. Estrarre il portalampada della luce laterale dal riflettore.

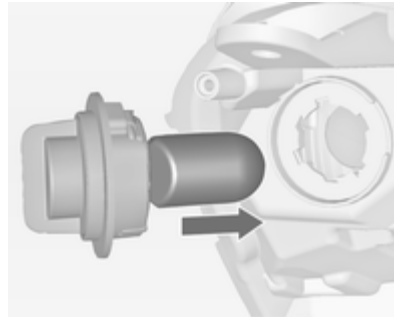

- Rimuovere la lampadina dal portalampada. Inserire una nuova lampadina.
- Inserire il portalampada nel riflettore in modo che la linguetta di riferimento del portalampada sia allineato con la cavità del riflettore.
- Ruotare in senso orario per innestare.

Indicatore di direzione anteriore

Gli indicatori di direzione anteriori sono dotati di lampadine a lunga durata. In caso di sostituzione, far eseguire il lavoro da un'officina.

Fari autoadattativi

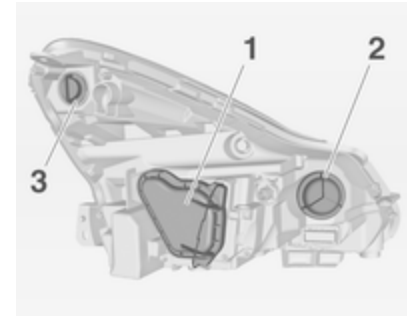

I fari hanno sistemi separati per anabaglianti e abbaglianti **1** (lampadina esterna), luce di svolta **2** (lampadina interna) e luci diurne/luci laterali **3**.

Anabbagliante/abbagliante sinistro



1. Sbloccare il fermo e rimuovere la copertura protettiva **1**.



2. Ruotare il portalampada in senso antiorario per staccarlo.

Estrarre il portalampada dal riflettore.

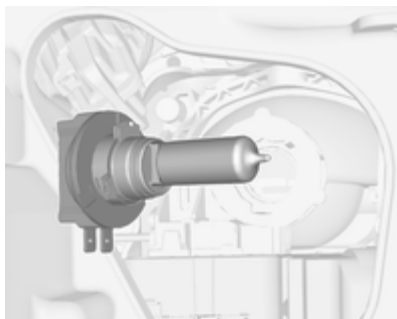

3. Inserire una nuova lampadina nel riflettore in modo che la linguetta di riferimento del portalampada sia allineato con la cavità del riflettore.
4. Innestare il portalampada ruotando in senso orario.
5. Posizionare la copertura protettiva e agganciare il fermo del filo.

Luci diurne/luci laterali

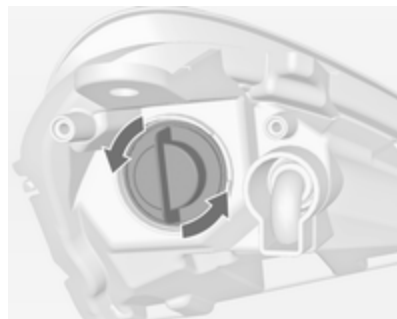

1. Ruotare il portalampada **3** in senso antiorario per staccarlo.

Estrarre il portalampada dal riflettore.

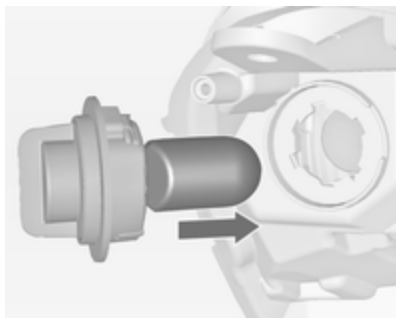

2. Rimuovere la lampadina dal portalampadina. Inserire una nuova lampadina.
3. Inserire il portalampadina nel riflettore in modo che la linguetta di riferimento del portalampadina sia allineato con la cavità del riflettore.
4. Ruotare in senso orario per innestare.

Luce di svolta



1. Ruotare la copertura protettiva **2** in senso antiorario e rimuoverla.



2. Staccare il connettore del cavo dalla lampadina.

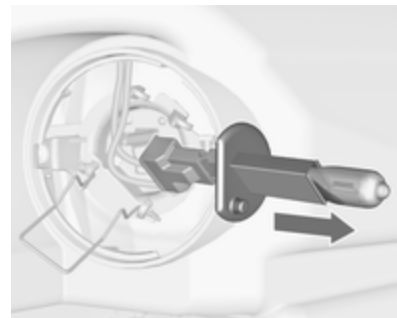

3. Sganciare la molla dal fermo spostandolo e ruotandolo di lato.
4. Rimuovere la lampadina dal corpo del riflettore.
5. Quando si monta la nuova lampadina, inserire le alette nella cavità del riflettore.
6. Montare la molla, collegare il connettore alla lampadina.
7. Riposizionare il coperchio di protezione.

Indicatore di direzione anteriore

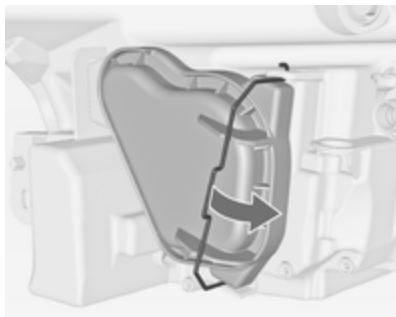

1. Sbloccare il fermo e rimuovere la copertura protettiva 1.



2. Ruotare il portalamпада in senso antiorario per staccarlo.
Estrarre il portalamпада dal riflettore.

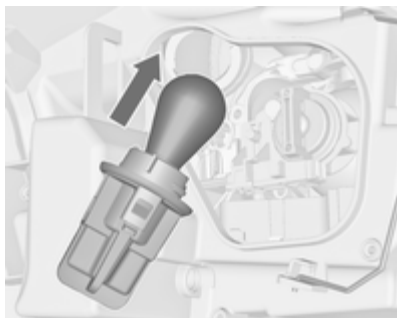

3. Spingere leggermente la lampadina nel portalamпада, ruotarla in senso antiorario e rimuoverla.
4. Inserire la nuova lampadina premendo leggermente e ruotando.
5. Inserire il portalamпада nel riflettore e innestare ruotando in senso orario.
6. Posizionare la copertura protettiva e agganciare il fermo del filo.

Fendinebbia

Le lampadine sono accessibili dal sottoscocca del veicolo.

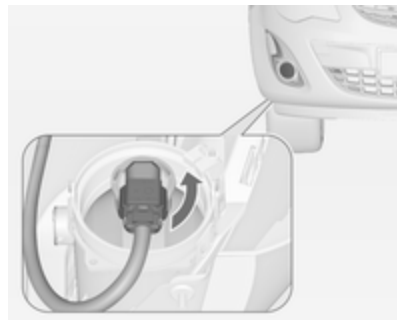

1. Ruotare il portalamпада in senso antiorario e rimuoverlo dal riflettore.

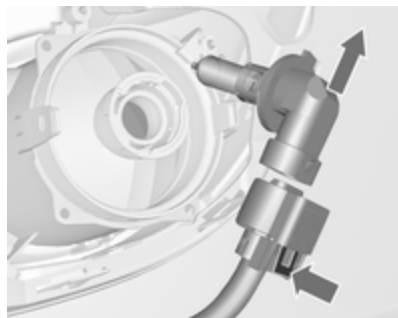

2. Sganciare il portalamпада del connettore premendo sulla linguetta di fissaggio.
3. Rimuovere e sostituire il portalamпада con lampadina.
4. Collegare il connettore.
5. Inserire il portalamпада nel riflettore.
6. Ruotare il portalamпада in senso orario e innestarlo.

Luci posteriori

Autovettura a 5 porte



1. Aprire la copertura laterale.

Per la sostituzione delle lampadine sul lato destro, rimuovere innanzitutto gli strumenti e il martinetto o il kit di riparazione dei pneumatici, quindi rimuovere la cassetta degli attrezzi.



2. Togliere il connettore premendo sulla linguetta del portalamпада.
3. Tenere l'alloggiamento della lampadina dall'esterno; svitare due dadi.

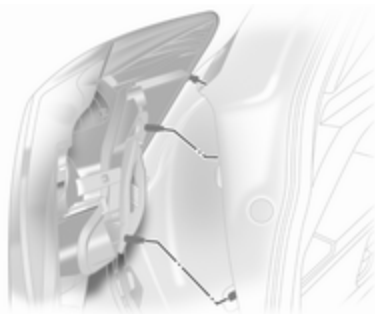

4. Staccare la lampadina verso la parte posteriore.

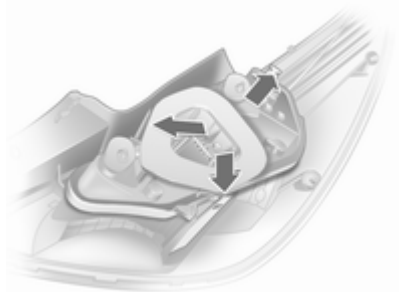

5. Premere delicatamente le tre linguette esterne al portalampada verso l'esterno, poi rimuovere il portalampada.

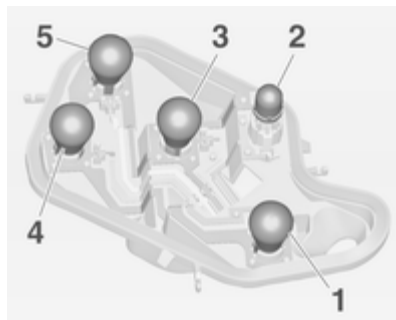

6. Spingere leggermente la lampadina nel portalampada, ruotarla in senso antiorario, rimuoverla e sostituirla.

Retronebbia, probabilmente solo su un lato (1)

Luce di retromarcia (2)

Luce dell'indicatore di direzione (3)

Luce posteriore/luce laterale (4)

Luce posteriore/luce dei freni (5)

7. Innestare il portalampada nell'alloggiamento, assicurandosi che si blocchi correttamente in posizione.

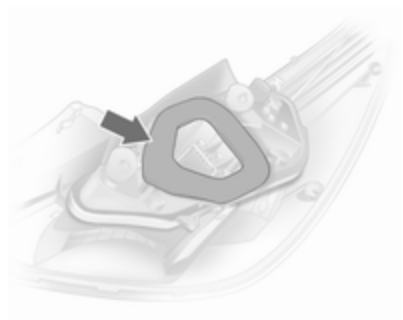

8. Assicurarsi che la guarnizione del portalampada sia posizionata come indicato in figura.



9. Inserire l'alloggiamento nella carrozzeria, serrando i dadi di sicurezza manualmente. Inserire il connettore. Chiudere la copertura.

Dopo la sostituzione delle lampadine, controllare il corretto funzionamento delle luci posteriori: inserire l'accensione, azionare il freno, accendere le luci laterali.

Autovettura a 3 porte, furgone



1. Aprire la copertura laterale.

Per la sostituzione delle lampadine sul lato destro, rimuovere innanzitutto gli strumenti, rimuovere il martinetto o il kit di riparazione dei pneumatici, quindi rimuovere la cassetta degli attrezzi.



2. Togliere il connettore premendo sulla linguetta del portalampada.
3. Tenere l'alloggiamento della lampadina dall'esterno; svitare due dadi.

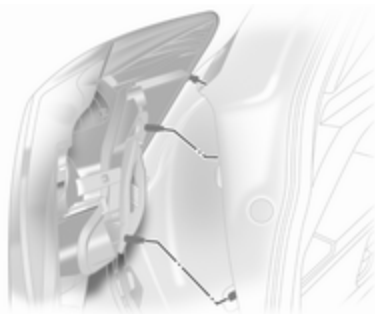

4. Rimuovere il gruppo ottico posteriore.

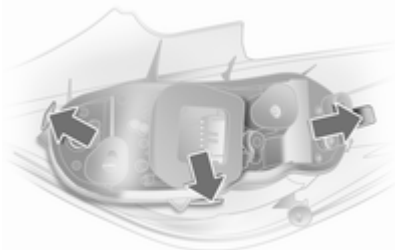

5. Premere delicatamente le tre linguette esterne al portalampada verso l'esterno, poi rimuovere il portalampada.

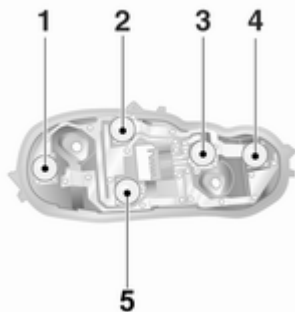

6. Spingere leggermente la lampadina nel portalampada, ruotarla in senso antiorario, rimuoverla e sostituirla.

Luce di retromarcia (lato destro),
luce fendinebbia (lato sinistro) (1)

Luce posteriore (2)

Luce dell'indicatore di direzione (3)

Luce posteriore/luce dei freni (4)

Luce posteriore (5)

7. Innestare il portalampada nell'alloggiamento, assicurandosi che si blocchi correttamente in posizione.

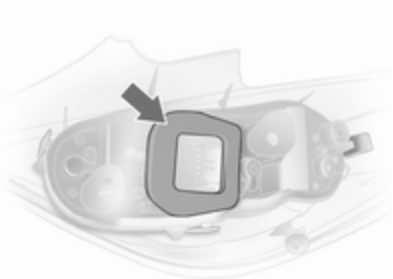

8. Assicurarsi che la guarnizione del portalampada sia posizionata come indicato in figura. Montare la guarnizione rotonda sul bullone di fissaggio.

9. Inserire l'alloggiamento nella carrozzeria e serrare i dadi di sicurezza manualmente. Inserire il connettore. Chiudere e bloccare la copertura.

Dopo la sostituzione delle lampadine, controllare il corretto funzionamento delle luci posteriori: inserire l'accensione, azionare il freno, accendere le luci laterali.

Indicatori di direzione laterali

Per la sostituzione delle lampadine, rivolgersi ad un'officina.

Luci della targa

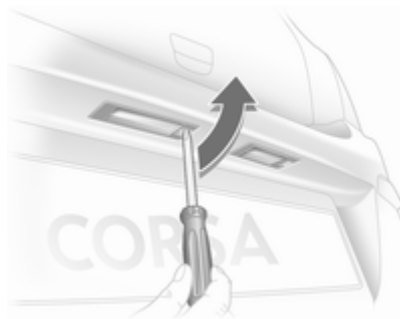

1. Inserire un cacciavite nell'alloggiamento della lampadina, premere verso il lato e rilasciare la molla.



2. Rimuovere il portalamпада verso il basso, facendo attenzione a non tirare il cavo.
3. Sollevare il coperchio e scollegare il connettore del cavo dal portalamпада.



4. Ruotare il portalamпада in senso antiorario per staccarlo.
5. Rimuovere la lampadina dal portalamпада e sostituirla.
6. Inserire il portalamпада nell'alloggiamento della lampada e ruotarlo in senso orario.
7. Collegare il connettore del cavo al portalamпада.
8. Inserire e bloccare in posizione l'alloggiamento della lampadina.

Luci interne

Luce di cortesia anteriore



1. Sbloccare e rimuovere la lente nella posizione indicata nell'illustrazione utilizzando un cacciavite.
2. Togliere la lampadina dal portalampada.
3. Inserire la lampadina nuova.
4. Montare la lente e bloccarla in posizione.

Luce di cortesia e luci di lettura anteriori

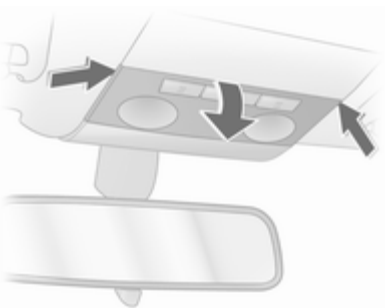

1. Staccare la lente, premerla leggermente verso il basso e rimuoverla tenendola angolata verso il basso.
2. Rimuovere la lampadina e sostituirla.
3. Rimontare la lente.

Luce di cortesia e luci di lettura posteriori

Per la sostituzione delle lampadine, rivolgersi ad un'officina.

Luce del vano portaoggetti, luce del vano piedi



1. Estrarre la lampada facendo leva con un cacciavite.



2. Premere leggermente la lampadina verso il fermaglio a molla e rimuoverla.
3. Inserire la lampadina nuova.
4. Rimontare la lampada.

Impianto elettrico

Fusibili

Installare esclusivamente fusibili con le stesse caratteristiche di quelli da sostituire.

All'interno del veicolo vi sono tre scatole fusibili:

- nel lato anteriore sinistro del vano motore,
- all'interno dietro l'interruttore della luce oppure, nei veicoli con guida a destra, dietro il vano portaoggetti,
- dietro un coperchio sul lato sinistro del vano bagagli.

Prima di sostituire un fusibile, spegnere il relativo interruttore e disinserire l'accensione.

Un fusibile bruciato si riconosce dal filamento interrotto. Sostituire il fusibile solo dopo aver eliminato la causa del guasto.

Alcune funzioni sono protette da diversi fusibili.

Alcuni fusibili potrebbero anche non essere associati ad alcuna funzione.

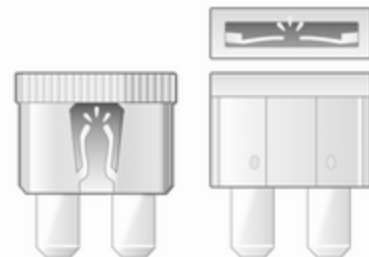

30040



30041

Scatola portafusibili nel vano motore

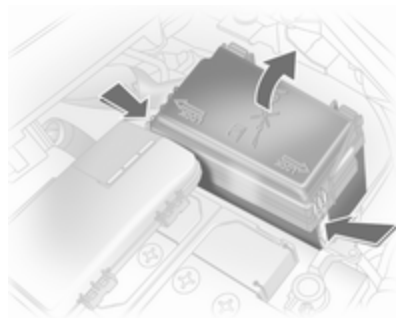

La scatola portafusibili si trova nella parte anteriore sinistra del vano motore.

Sganciare il coperchio, sollevarlo e rimuoverlo.

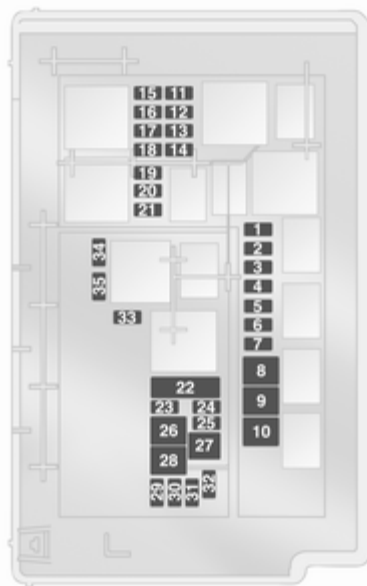

N. Circuito

- 1 Motorino di avviamento
- 2 Climatizzatore
- 3 Riscaldatore del filtro diesel
- 4 Avvisatore acustico
- 5 Cambio manuale automatizzato, cambio automatico
- 6 Centralina del motore
- 7 Fendinebbia
- 8 Liquido di raffreddamento del motore
- 9 Liquido di raffreddamento del motore
- 10 Cambio manuale automatizzato
- 11 Candele, impianto di accensione
- 12 Regolazione del raggio luminoso, fari autoadattativi
- 13 Climatizzatore
- 14 Cambio manuale automatizzato

N. Circuito

- 15 Abbaglianti (destra)
- 16 Abbaglianti (sinistra)
- 17 Relè principale
- 18 Centralina del motore
- 19 Airbag
- 20 Relè principale
- 21 Relè principale
- 22 Centralina centrale
- 23 Kit di riparazione dei pneumatici
- 24 Pompa carburante
- 25 ABS
- 26 Lunotto termico
- 27 ABS
- 28 Ventola interna
- 29 Accendisigari
- 30 Climatizzatore
- 31 Alzacristalli elettrici (sinistra)

N. Circuito

- 32 Alzacristalli elettrici (destra)
- 33 Specchietti retrovisori esterni riscaldati
- 34 -
- 35 -

Scatola portafusibili nel quadro strumenti

La scatola portafusibili si trova dietro all'interruttore dei fari. Tirare il bordo superiore del pannello e piegarlo verso il basso.

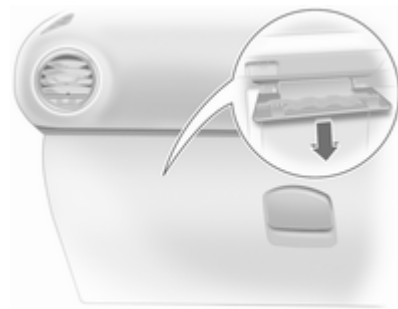

Sui veicoli con guida a destra, la scatola portafusibili si trova dietro un coperchio nel vano portaoggetti. Aprire il vano portaoggetti e rimuovere il coperchio. Per chiuderlo, prima posizionare la copertura, poi bloccarla in posizione.



N. Circuito

- 1 -
- 2 Strumenti, display informativo
- 3 Radio
- 4 Interruttore di accensione
- 5 Sistema di lavaggio del parabrezza
- 6 Chiusura centralizzata, portellone
- 7 Chiusura centralizzata
- 8 -

N. Circuito

- 9 Luce di cortesia
- 10 Servosterzo elettrico
- 11 Interruttore dei fari, luce freni
- 12 ABS, luce freni
- 13 Volante riscaldato
- 14 Assistenza al parcheggio, sensore pioggia, specchietto interno

Scatola portafusibili nel vano bagagli



La scatola portafusibili si trova sul lato sinistro del vano bagagli, dietro ad una copertura. Rimuovere la copertura.



N. Circuito

- 1 Fari autoadattativi
- 2 -
- 3 Riscaldamento sedile (sinistra)
- 4 Riscaldamento sedile (destra)
- 5 -
- 6 -
- 7 -
- 8 Sistema di trasporto posteriore, dispositivo di traino

N. Circuito

- 9 -
- 10 -
- 11 -
- 12 -
- 13 -
- 14 -
- 15 Sistema di trasporto posteriore, dispositivo di traino
- 16 -
- 17 Tettuccio apribile

Attrezzi per il veicolo

Attrezzi



Per aprire il vano, sbloccare il coperchio e aprirlo.

Veicoli con ruota di scorta

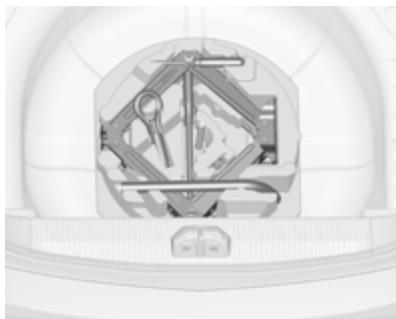

Variante 1: Il martinetto e gli attrezzi del veicolo si trovano nel vano di carico sotto la ruota di scorta. Un'etichetta sul martinetto indica i veicoli sui quali può essere utilizzato.



Variante 2: Il martinetto e gli attrezzi del veicolo si trovano nel vano a destra del vano bagagli.

Veicoli con kit di riparazione dei pneumatici



Gli attrezzi si trovano nel vano a destra del vano di carico assieme al kit di riparazione dei pneumatici.

Ruote e pneumatici

Condizioni dei pneumatici e dei cerchi

Superare gli ostacoli lentamente e, se possibile, ad angolo retto. Passare sopra ostacoli acuminati può danneggiare i pneumatici e i cerchi. Quando si parcheggia, non schiacciare i pneumatici contro il bordo del marciapiede.

Controllare regolarmente i cerchi verificando che non presentino danni. In caso di danni o usura irregolare, rivolgersi ad un'officina.

Pneumatici

I pneumatici della misura 185/60 R 15 sono omologati solo come pneumatici invernali.

I pneumatici della misura 185/65 R 15 sono omologati solo come pneumatici invernali sui veicoli con un telaio sportivo. Si raccomanda

di contattare un'officina per verificare che la vettura sia dotata di telaio sportivo.

Pneumatici invernali

I pneumatici invernali migliorano la sicurezza di guida a temperature inferiori a 7 °C e per questo motivo devono essere utilizzati su tutte le ruote.

Come pneumatici invernali sono consentiti i pneumatici delle misure 185/60 R 15, 185/65 R 15, 185/70 R 14, 195/55 R 16 e 205/50 R 16.

I pneumatici delle misure 195/60 R 15, 215/45 R 17¹⁾ e 225/35 R 18 non devono essere usati come pneumatici invernali.

I pneumatici invernali Run Flat possono essere usati solo su appositi cerchi in lega approvati dalla Casa Madre.

In conformità con le normative specifiche del Paese, applicare l'adesivo di velocità nel campo visivo del conducente.

Denominazione dei pneumatici

Ad es. **185/65 R 15 88 T**

185 = larghezza della sezione, mm
65 = rapporto di sezione (tra altezza e larghezza), %

R = tipo di cintura: radiale

RF = tipo: RunFlat

15 = diametro del cerchio, pollici

88 = indice di carico, ad es. 88 rappresenta 567 kg

T = indice di velocità

Lettere per l'indice di velocità:

Q = fino a 160 km/h

S = fino a 180 km/h

T = fino a 190 km/h

H = fino a 210 km/h

V = fino a 240 km/h

W = fino a 270 km/h

Pressione dei pneumatici

Controllare la pressione dei pneumatici freddi almeno ogni 14 giorni e prima di ogni viaggio lungo. Non dimenticare la ruota di scorta. Questo

¹⁾ Corsa OPC: consentiti come pneumatici invernali senza catene.

vale anche per i veicoli dotati del sistema di monitoraggio pressione pneumatici.

Rimuovere la chiave dei cappucci copri-valvola dallo sportellino di rifornimento del carburante e usarla per svitare il cappuccio copri-valvola.

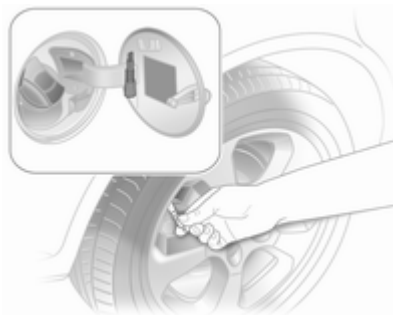

Pressione dei pneumatici ⇨ 220 e sull'etichetta all'interno dello sportellino del rifornimento carburante o sul telaio della portiera anteriore destra.

Le pressioni dei pneumatici specificate si riferiscono ai pneumatici freddi, e valgono sia per i pneumatici estivi che per quelli invernali.

Gonfiare sempre la ruota di scorta alla pressione specificata per il pieno carico.

La pressione dei pneumatici ECO consente di ottenere il minore consumo di carburante possibile.

Una pressione di gonfiaggio non corretta influisce negativamente su sicurezza, guidabilità del veicolo, comfort e consumo di carburante, oltre ad accelerare il processo di usura dei pneumatici.

⚠ Avvertenza

Una pressione troppo bassa può causare un eccessivo riscaldamento dei pneumatici, danni interni con conseguente distacco del battistrada e lo scoppio a velocità elevate.

Sistema di rilevamento perdita di pressione pneumatici

Il sistema di rilevamento perdita pressione pneumatici controlla la velocità di rotazione di tutti e quattro i pneumatici.

Se un pneumatico perde pressione, la spia (🚗) si accende in rosso. Arrestare immediatamente il veicolo e controllare la pressione dei pneumatici.

Spia (🚗) ⇨ 85.

Inizializzazione del sistema

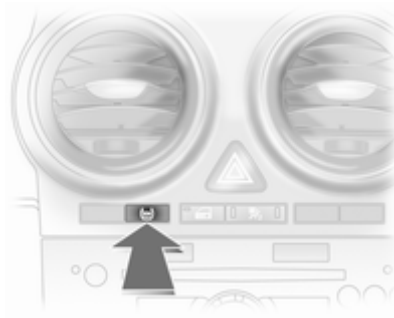

Dopo aver regolato la pressione dei pneumatici o cambiato una ruota, è necessario inizializzare il sistema: inserire l'accensione, tenere premuto il pulsante **DDS** per circa 4 secondi. La spia (⚠) lampeggia tre volte.

Profondità del battistrada

Controllare con regolarità la profondità del battistrada.

Per motivi di sicurezza, i pneumatici vanno sostituiti quando la profondità del battistrada raggiunge i 2-3 mm (4 mm per i pneumatici invernali).

Per ragioni di sicurezza si raccomanda che la profondità del battistrada delle ruote su un assale non vari più di 2 mm.



Il raggiungimento del limite legale di profondità minima del battistrada (1,6 mm) è osservabile quando il battistrada è usurato fino a uno degli indicatori di usura del battistrada (TWI). La loro posizione è indicata da appositi segni sul fianco del pneumatico.

Se l'usura è maggiore sui pneumatici anteriori rispetto a quelli posteriori, scambiare periodicamente le ruote anteriori con quelle posteriori. Assicurarsi che tutte le ruote abbiano lo stesso senso di rotazione.

I pneumatici invecchiano anche se non vengono usati. Si consiglia di sostituire i pneumatici ogni 6 anni.

Cambio di misura dei pneumatici e dei cerchi

Se si utilizzano pneumatici di misura diversa rispetto a quelli montati dalla fabbrica, può essere necessario riprogrammare il tachimetro ed apportare altre modifiche al veicolo.

Dopo aver montato pneumatici di misura diversa, far sostituire l'etichetta con la pressione dei pneumatici.

⚠ Avvertenza

L'uso di pneumatici o cerchi non adatti può causare incidenti e invalidare l'omologazione del veicolo.

Copricerchi

Utilizzare copricerchi e pneumatici approvati dalla Casa Madre per la vettura e conformi a tutti i requisiti relativi alle combinazioni di cerchi e pneumatici.

Se i copricerchi e i pneumatici usati non sono approvati dalla Casa Madre, i pneumatici devono essere senza bordo rinforzato.

I copricerchi non devono ostacolare il raffreddamento dei freni.

⚠ Avvertenza

L'uso di pneumatici o copricerchi non adatti può causare improvvise perdite di pressione e conseguenti incidenti.

Catene da neve

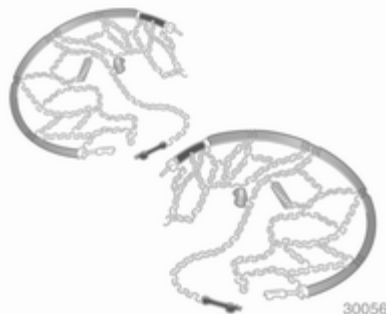

Le catene da neve sono consentite soltanto sulle ruote anteriori.

Utilizzare sempre catene a maglie fini che non aumentino lo spessore del battistrada e dei fianchi interni di oltre 10 mm (inclusa la chiusura della catena).

⚠ Avvertenza

Eventuali danni possono causare lo scoppio dei pneumatici.

Le catene da neve sono ammesse solo sui pneumatici di misura 175/70 R 14, 185/60 R 15, 185/65 R 15²⁾, 185/70 R 14, 195/55 R 16²⁾ e 205/50 R16.

Le catene da neve sono omologate solo per i pneumatici della misura 185/60 R 15 su veicoli con telaio sportivo. Si raccomanda di contattare un'officina per verificare che la vettura sia dotata di telaio sportivo.

Le catene da neve non sono ammesse sui pneumatici di misura 195/60 R 15, 215/45 R 17 e 225/35 R 18.

L'uso delle catene da neve non è consentito sulla ruota di scorta.

Kit di riparazione dei pneumatici

È possibile riparare danni di lieve entità al battistrada con il kit di riparazione dei pneumatici.

Non rimuovere eventuali corpi estranei dal pneumatico.

²⁾ Non ammesse quando utilizzati come pneumatici invernali.

Danni ai pneumatici di misura superiore a 4 mm o vicini al bordo del fianco del pneumatico non sono riparabili con il kit di riparazione dei pneumatici.

⚠ Avvertenza

Non superare la velocità di 80 km/h.

Non utilizzare per un periodo prolungato.

Sterzo e guidabilità potrebbero risentirne.

In caso di pneumatico sgonfio: azionare il freno di stazionamento e innestare la prima, la retromarcia o la posizione **P**.



Il kit di riparazione dei pneumatici si trova nel vano portaoggetti del vano di carico.

Per aprire il vano, sbloccare il coperchio e aprirlo.

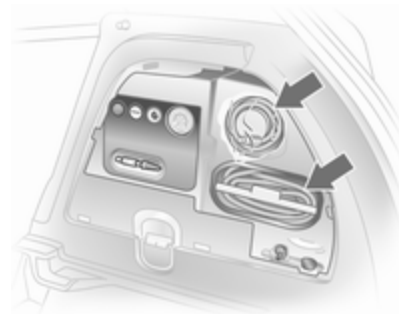

1. Prelevare dall'insero la bombola del sigillante e la staffa con il tubo dell'aria.



2. Staccare il tubo dell'aria dalla staffa e avvitarlo al raccordo della bombola.



3. Posizionare la bombola del sigillante sulla staffa. Assicurarsi che la bombola non possa cadere.



4. Svitare il tappo coprivalvola dal pneumatico difettoso.
5. Avvitare il tubo di gonfiaggio alla valvola.
6. Avvitare il tubo dell'aria al raccordo del compressore.
7. Inserire l'accensione.

Per evitare di scaricare la batteria si consiglia di lasciare il motore in funzione.



8. Premere l'interruttore di accensione/spengimento sul compressore. Il pneumatico viene riempito di sigillante.
9. Il manometro del compressore indica brevemente un valore fino a 6 bar mentre la bombola del sigillante si svuota (circa 30 secondi). Poi la pressione inizia a scendere.
10. Tutto il sigillante viene pompato nel pneumatico, poi il pneumatico viene gonfiato.
11. La pressione prescritta per il pneumatico si dovrebbe raggiungere entro 10 minuti. Pressione dei pneumatici ↻ 220. Una volta

raggiunta la pressione corretta, spegnere il compressore premendo nuovamente l'interruttore di accensione/spegnimento.

Se la pressione prescritta per il pneumatico non viene raggiunta entro 10 minuti, rimuovere il kit di riparazione dei pneumatici. Spostare il veicolo facendo compiere un giro completo al pneumatico. Ricollegare il kit di riparazione dei pneumatici e continuare la procedura di gonfiaggio per 10 minuti. Se ancora non si riesce a raggiungere la pressione prescritta, significa che il danno al pneumatico è eccessivo per consentire la riparazione in questo modo. Rivolgersi ad un'officina.

Rilasciare la pressione in eccesso con il pulsante .

Non far funzionare il compressore per più di 10 minuti.

12. Spingere il fermo sulla staffa per rimuovere la bombola del sigillante dalla staffa. Avvitare il tubo di gonfiaggio del pneumatico al raccordo libero della bombola del

sigillante. Questo impedisce la fuoriuscita di sigillante. Riporre il kit di riparazione dei pneumatici nel vano di carico.

13. Pulire l'eventuale sigillante in eccesso con un panno.
14. Staccare dalla bombola del sigillante l'etichetta indicante la velocità massima consentita ed applicarla nel campo visivo del conducente.
15. Proseguire immediatamente la guida, in modo da distribuire uniformemente il sigillante nel pneumatico. Dopo aver percorso circa 10 km (non oltre 10 minuti di viaggio), fermarsi e controllare la pressione dei pneumatici. Nel fare questo, avvitare direttamente il tubo dell'aria del compressore sulla valvola del pneumatico.
Se la pressione è superiore a 1,3 bar, regolarla al valore corretto. Ripetere la procedura finché non si verifica più alcuna perdita di pressione.
Se la pressione è scesa al di sotto di 1,3 bar, il veicolo non deve es-

sere usato. Rivolgersi ad un'officina.

16. Riporre il kit di riparazione dei pneumatici nel vano di carico.

Avviso

Le caratteristiche di guida del pneumatico riparato sono gravemente compromesse, per cui è necessario sostituire il pneumatico.

Se si avvertono rumori anomali o se il compressore diventa caldo, spegnerlo e attendere almeno 30 minuti.

La valvola di sicurezza incorporata si apre a una pressione di 7 bar.

Annotare la data di scadenza del kit. Trascorsa questa data, la capacità sigillante non è più garantita. Prestare attenzione alle informazioni sulla conservazione riportate sulla bombola del sigillante.

Sostituire la bombola del sigillante usata. Smaltire la bombola secondo quanto previsto dalle normative vigenti al riguardo.

Il compressore e il sigillante possono essere utilizzati a partire da una temperatura di circa -30 °C.

Gli adattatori forniti possono essere usati anche per gonfiare altri oggetti, quali palloni da calcio, materassi gonfiabili, canotti gonfiabili e così via. Essi si trovano sul lato inferiore del compressore. Per rimuoverli, avvitare il flessibile dell'aria del compressore e rimuovere l'adattatore.

Sostituzione delle ruote

Alcuni veicoli, invece della ruota di scorta hanno in dotazione un kit di riparazione dei pneumatici ⇨ 180.

Eseguire la seguente procedura, attenendosi a quanto indicato:

- Parcheggiare il veicolo su una superficie piana, solida e non scivolosa. Orientare le ruote anteriori dritte in avanti.
- Azionare il freno di stazionamento e innestare la prima, la retromarcia o la posizione **P**.
- Estrarre la ruota di scorta ⇨ 186.
- Non sostituire mai più di una ruota per volta.

- Utilizzare il martinetto solo per sostituire le ruote in caso di foratura, non per sostituire i pneumatici invernali o estivi.
- Se il terreno sul quale il veicolo è parcheggiato è morbido, inserire un pannello solido (spessore max. 1 cm) sotto il martinetto.
- Quando la vettura è sollevata sul martinetto, non lasciare all'interno persone o animali.
- Non infilarsi mai sotto un veicolo sollevato da un martinetto.
- Non avviare il veicolo quando è sollevato da un martinetto.
- Prima di avvitare i bulloni delle ruote, pulirli e ingrassare leggermente il cono di ciascun bullone con grasso disponibile in commercio.



1. Staccare il copricerchio con l'apposito gancio. Attrezzi per il veicolo ⇨ 175.

Copricerchi con bulloni in vista: il copricerchio può rimanere sul cerchio. Non rimuovere gli anelli di fissaggio dei bulloni delle ruote.

Cerchi in lega: staccare i cappucci dei bulloni delle ruote e rimuoverli. Per proteggere il cerchio, porre un panno morbido tra il cacciavite e il cerchio in lega.

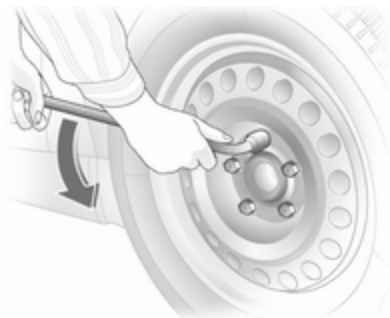

2. Servendosi dell'apposita chiave e assicurandosi di posizionarla saldamente, allentare ciascun bullone di mezzo giro.

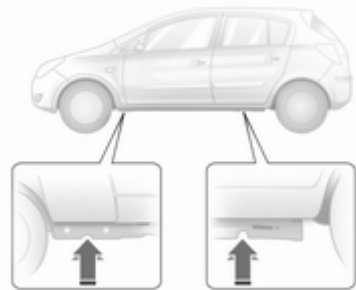

3. Accertare che il martinetto sia posizionato correttamente in corrispondenza dei punti di sollevamento del veicolo.

Con le versioni di Corsa OPC con pannellatura della soglia originale o retrofit, non utilizzare martinetti. La vettura potrebbe subire danni.

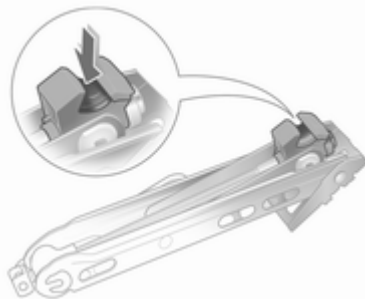

4. Regolare il martinetto all'altezza necessaria. Posizionarlo correttamente in corrispondenza dei punti di sollevamento del veicolo in modo che non scivoli.

Variante 1:

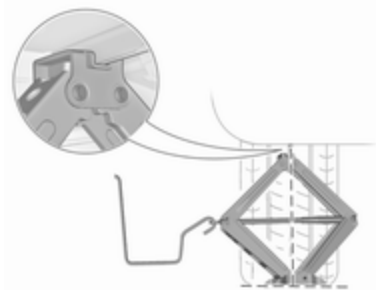

Variante 2:

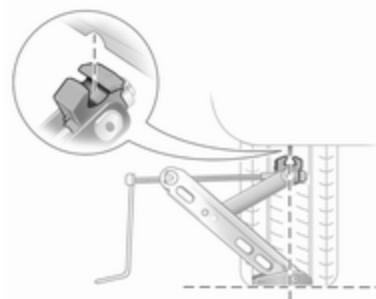

Collegare la manovella del martinetto e, con il martinetto correttamente allineato, ruotare la manovella fino a sollevare la ruota dal terreno.

5. Svitare i bulloni della ruota.
6. Sostituire la ruota.
7. Avvitare i bulloni della ruota.
8. Abbassare il veicolo.
9. Servendosi dell'apposita chiave e assicurandosi di posizionarla saldamente, serrare ciascun bullone procedendo per coppie opposte. La coppia di serraggio è di 110 Nm.
10. Allineare il foro della valvola sul copricerchio con la valvola del pneumatico prima di rimontare il copricerchio.
Rimettere in posizione i cappucci dei bulloni delle ruote.
11. Riporre la ruota sostituita ⇨ 180 e gli attrezzi per il veicolo ⇨ 175.
12. Controllare prima possibile sia la pressione di gonfiaggio del pneumatico montato, sia la coppia di serraggio dei bulloni.

Sostituire o far riparare la ruota difettosa.

Ruota di scorta

Alcuni veicoli, invece della ruota di scorta hanno in dotazione un kit di riparazione dei pneumatici.

La ruota di scorta può essere classificata come ruotino di scorta, in base alla sua misura rispetto alle altre ruote e alle normative vigenti in materia.

La ruota di scorta ha il cerchio in acciaio.

L'uso di una ruota di scorta più piccola delle altre ruote o in combinazione con i pneumatici invernali può compromettere la guidabilità della vettura. Far sostituire quanto prima il pneumatico difettoso.

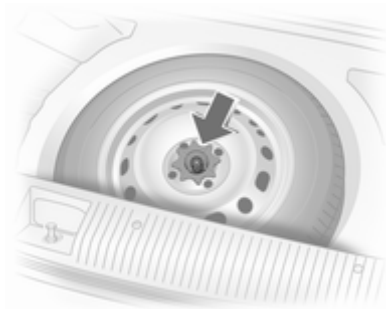

La ruota di scorta è situata nel vano di carico sotto la copertura del pianale. È fissata mediante un dado ad alette.

Nella Corsa furgonata, la ruota di scorta è avvitata alla copertura del pianale. Per sollevare la copertura, svitare il dado di plastica. Tra la ruota di scorta e la copertura del pianale è presente un distanziale.

L'alloggiamento della ruota di scorta non è progettato per contenere pneumatici di tutte le dimensioni consentite. Se dopo la sostituzione delle ruote, nell'alloggiamento della ruota di scorta deve essere riposta una

ruota di dimensioni maggiori rispetto a quella di scorta, la copertura del pianale sarà appoggiata sulla ruota sporgente. Nelle versioni furgonate, è possibile non mettere il distanziale, oppure è possibile avvitarla la ruota senza copertura del pianale.

In questo caso, montare il doppio pianale di carico nella posizione superiore ⇨ 66.

Per rimuoverlo, sollevare la ruota di scorta, portarlo in posizione verticale e smontarlo.

Ruotino di scorta

L'uso del ruotino di scorta può compromettere la guidabilità della vettura. Far sostituire o riparare quanto prima il pneumatico difettoso.

Montare solo un ruotino di scorta. Non viaggiare a velocità superiori a 80 km/h. Affrontare le curve lentamente. Non usare il ruotino di scorta per periodi prolungati.

Se si fora uno dei pneumatici posteriori mentre si traina un altro veicolo, montare la ruota di scorta provvisoria davanti e un pneumatico normale dietro.

Catene da neve ⇨ 180.

Pneumatici direzionali

Montare i pneumatici direzionali in modo che il verso di rotolamento corrisponda con la marcia in avanti. Il verso di rotolamento è indicato da un simbolo (ad esempio una freccia) sul fianco.

Montando pneumatici direzionali al contrario, tenere presente quanto segue:

- La guidabilità può risultare compromessa. Far sostituire o riparare quanto prima il pneumatico difettoso.
- Guidare con particolare attenzione su strade con fondo stradale bagnato o innevato.

Avviamento di emergenza

Non avviare il veicolo con il caricabatteria rapido.

Un veicolo con la batteria scarica può essere avviato usando gli appositi cavi di avviamento e la batteria di un altro veicolo.

Avvertenza

L'avviamento di emergenza va eseguito con estrema cautela. Qualsiasi scostamento dalle seguenti istruzioni può causare infortuni o danni derivanti dall'esplosione della batteria e danneggiare i sistemi elettrici di entrambi i veicoli.

⚠ Avvertenza

Evitare il contatto della batteria con occhi, pelle, tessuti e superfici verniciate. Il liquido contiene acido solforico che può causare lesioni e danni in caso di contatto diretto.

Avviso

Il mancato rispetto di una qualsiasi delle istruzioni fornite in questo paragrafo può causare una disattivazione temporanea del sistema Start-stop.

- Non esporre mai la batteria a fiamme libere o scintille.
- Se è scarica, la batteria può gelare a 0 °C. Prima di collegare i cavi di avviamento, sbrinare la batteria.
- Evitare il contatto con occhi, pelle, tessuti e superfici verniciate. Il liquido della batteria contiene acido solforico, che può causare lesioni e danni in caso di contatto diretto.
- Indossare occhiali e indumenti protettivi durante la manipolazione della batteria.

- Utilizzare una batteria di soccorso con la stessa tensione nominale (12 Volt) e una capacità (Ah) non molto inferiore a quella della batteria scarica.
- Utilizzare cavi di emergenza con morsetti isolati e una sezione minima di 16 mm² (25 mm² per i motori diesel).
- Non scollegare la batteria scarica dal veicolo.
- Spegnerne tutti i dispositivi elettrici non necessari.
- Non sporgersi sopra la batteria durante la procedura di avviamento di emergenza.
- I morsetti di un cavo non devono toccare i morsetti dell'altro cavo.
- Durante l'avviamento di emergenza i veicoli non devono entrare in contatto tra di loro.
- Azionare il freno di stazionamento e portare il cambio in posizione di folle o in posizione **P** se il veicolo è dotato del cambio automatico.

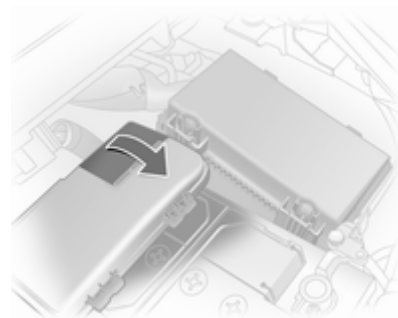

Ordine di connessione dei cavi.

1. Collegare il cavo rosso al terminale positivo della batteria di soccorso.
2. Collegare l'altro morsetto del cavo rosso al terminale positivo della batteria scarica. Il terminale positivo ha un cappuccio di protezione. Togliere il cappuccio per accedere al terminale positivo.

3. Collegare il cavo nero al terminale negativo della batteria di soccorso.
4. Collegare l'altro morsetto del cavo nero a un punto di massa del veicolo, come il blocco motore o un bullone di montaggio del motore. Collegare il più lontano possibile dalla batteria scarica, comunque a non meno di 60 cm.

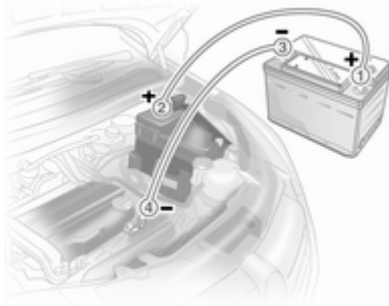

Disporre i cavi in modo che non si impiglino nelle parti in movimento all'interno del vano motore.

Per avviare il motore.

1. Avviare il motore del veicolo con la batteria di soccorso.
2. Dopo 5 minuti avviare l'altro motore. I tentativi di avviamento non devono durare più di 15 secondi e devono essere eseguiti a intervalli di 1 minuto.
3. Ad avviamento avvenuto, lasciare girare entrambi i motori al minimo per circa 3 minuti lasciando i cavi collegati.
4. Accendere alcuni dispositivi elettrici, come ad esempio i fari o il lunotto termico, del veicolo con la batteria scarica.
5. Seguire la procedura di collegamento in ordine inverso per scollegare i cavi.
6. Chiudere la copertura sul polo positivo.

Traino

Traino del veicolo

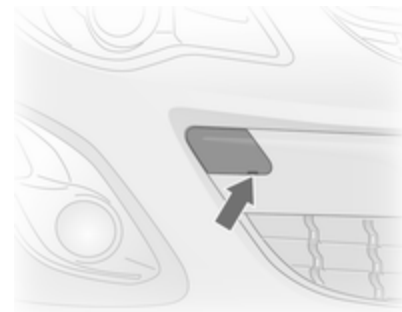

Inserire un cacciavite nella fessura sulla curvatura inferiore del cappello. Sganciare il coperchio muovendo con cautela il cacciavite verso il basso.

Corsa OPC: Disinnestare e rimuovere il cappello premendo sulla sua parte inferiore.



L'occhiello di traino è riposto insieme agli attrezzi per il veicolo ⇨ 175. L'occhiello di traino si trova in una cavità.



Avvitare a fondo l'occhiello di traino fino all'arresto in posizione orizzontale.

Collegare una fune di traino, o ancor meglio una barra di traino, all'occhiello di traino.

L'occhiello di traino deve essere usato solamente per trainare la vettura, e non per recuperarla.

Inserire l'accensione per sbloccare il bloccasterzo e permettere il funzionamento delle luci dei freni, dell'avvisatore acustico e del tergicristallo.

Mettere il cambio in folle.

Attenzione

Guidare lentamente ed evitare un'andatura a strappi. Forze di trazione eccessive potrebbero danneggiare il veicolo.

A motore spento è necessaria una forza considerevolmente maggiore per frenare e sterzare.

Per impedire l'ingresso dei gas di scarico provenienti dal veicolo trainante, inserire la modalità di ricircolo dell'aria e chiudere i finestrini.

I veicoli con cambio automatico vanno trainati rivolti in avanti, a una velocità non superiore a 80 km/h e per non oltre 100 km. In tutti gli altri casi, e quando il cambio è difettoso, l'asse anteriore deve essere sollevato dal terreno.

Rivolgersi ad un'officina.

Cambio manuale automatizzato ⇨ 128.

Dopo il traino, svitare l'occhiello di traino e rimontare la protezione.

Attivare i segnalatori di emergenza su entrambi i veicoli.

Traino di un altro veicolo

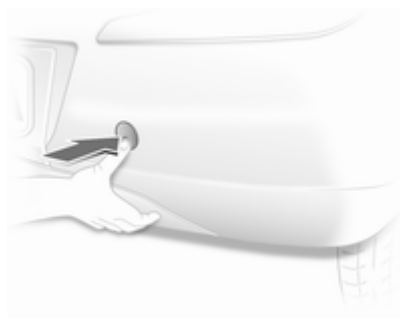

Sbloccare il coperchio dal lato inferiore e spostarlo verso il basso per rimuoverlo.

L'occhiello di traino è riposto insieme agli attrezzi per il veicolo ⇨ 175.

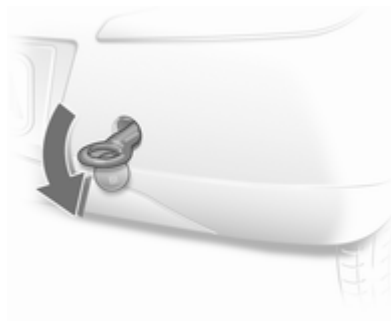

Avvitare a fondo l'occhiello di traino fino all'arresto in posizione orizzontale.

L'occhiello di ancoraggio posteriore, che si trova nella parte inferiore del veicolo, non deve mai essere usato come occhiello di traino.

Collegare una fune di traino, o ancor meglio una barra di traino, all'occhiello di traino.

L'occhiello di traino deve essere usato solamente per trainare la vettura, e non per recuperarla.

Attenzione

Guidare lentamente ed evitare un'andatura a strappi. Forze di trazione eccessive potrebbero danneggiare il veicolo.

Dopo il traino, svitare l'occhiello di traino e rimontare la protezione.

Cura delle parti esterne e interne

Cura delle parti esterne

Serrature

Le serrature vengono lubrificate in fabbrica con grasso per serrature di alta qualità. Utilizzare prodotti per togliere il ghiaccio solo in caso di assoluta necessità, in quanto le loro proprietà sgrassanti influiscono negativamente sulla funzionalità delle serrature. Dopo aver utilizzato un prodotto di questo tipo, rivolgersi ad un'officina per ingrassare nuovamente le serrature.

Lavaggio

La vernice del veicolo è esposta a fattori ambientali che la possono danneggiare. Si consiglia pertanto di lavare e incerare il veicolo con regolarità. Quando si usano gli autolavaggi automatici, selezionare un programma che comprenda anche la cera.

Gli escrementi degli uccelli, gli insetti morti, le resine degli alberi, il polline e simili devono essere immediatamente eliminati, in quanto contengono sostanze aggressive che possono danneggiare la vernice.

All'autolavaggio, rispettare le istruzioni del costruttore dell'autolavaggio stesso. Spegnerne tergilucidi e tergilunotto. Rimuovere l'antenna e accessori esterni quali portapacchi e così via.

Se si lava il veicolo a mano, assicurarsi di risciacquare con cura anche la parte interna dei passaruota.

Pulire anche i bordi e le rientranze delle portiere aperte e del cofano, nonché le zone che questi ricoprono.

Attenzione

Utilizzare sempre un detergente con un pH da 4 a 9.

Non utilizzare detergenti sulle superfici bollenti.

Far ingrassare le cerniere di tutte le portiere in officina.

Non pulire il vano motore con getti di vapore o di acqua ad alta pressione.

Risciacquare abbondantemente il veicolo e asciugare con un panno di pelle scamosciata, che deve essere risciacquato frequentemente. Utilizzare panni di pelle scamosciata diversi per la carrozzeria e i cristalli: residui di cera sui cristalli possono ostacolare la visibilità.

Non usare oggetti rigidi per rimuovere le macchie di catrame. A tale scopo utilizzare un prodotto in spray per rimuovere il catrame dalle superfici verniciate.

Luci esterne

Le coperture di protezione dei fari e di altre luci sono di plastica. Non utilizzare agenti abrasivi o caustici, non utilizzare raschietti per il ghiaccio e non pulirle a secco.

Lucidatura e applicazione della cera

Applicare regolarmente la cera alla vettura (almeno quando l'acqua non forma più le gocce). In caso contrario, la vernice si secca.

La lucidatura è necessaria solo se la vernice è diventata opaca o se presenta accumuli di materiale solido.

Il lucidante per carrozzeria al silicone forma una pellicola protettiva che non richiede l'applicazione della cera.

Non trattare con cera o con agenti lucidanti le parti in plastica della carrozzeria.

Finestrini e spazzole dei tergicristalli

Utilizzare un panno morbido privo di pelucchi o una pelle scamosciata assieme a un detergente per vetri e a un prodotto per la rimozione degli insetti.

Quando si pulisce il lunotto, fare attenzione a non danneggiare la resistenza interna.

Per la rimozione meccanica del ghiaccio, utilizzare un apposito raschietto dal bordo affilato. Premere con forza il raschietto sui cristalli in modo da rimuovere anche lo sporco che altrimenti potrebbe graffiare il vetro.

Se le spazzole dei tergicristalli lasciano segni sul parabrezza o sul lunotto, pulirli con un panno morbido e detergente per vetri.

Tettuccio apribile

Per la pulizia non utilizzare mai solventi o agenti abrasivi, carburanti, sostanze aggressive (quali detergente per vernici, soluzioni a base di acetone e così via), sostanze acide o molto alcaline oppure spugnette abrasive. Non applicare cera o agenti lucidanti al tettuccio apribile.

Ruote e pneumatici

Non utilizzare getti d'acqua ad alta pressione.

Pulire i cerchi con un apposito detergente a pH neutro.

I cerchi sono verniciati e possono essere trattati con gli stessi prodotti usati per la carrozzeria.

Danni alla vernice

Riparare i danni di piccola entità alla verniciatura con una penna per ritocchi prima che si formi la ruggine. In caso di danni di maggiore entità o in presenza di ruggine, rivolgersi ad un'officina.

Sottoscocca

Alcune parti del sottoscocca del veicolo hanno un rivestimento protettivo, mentre altre zone critiche sono dotate di un rivestimento in cera protettiva a lunga durata.

Controllare il sottoscocca dopo ogni lavaggio e far applicare la cera, se necessario.

Bitume e materiali in gomma possono danneggiare il rivestimento in PVC. Per gli interventi al sottoscocca rivolgersi ad un'officina.

Prima e dopo l'inverno lavare il sottoscocca e far controllare lo strato protettivo di cera.

Impianto a gas liquido

Pericolo

Il gas liquido è più pesante dell'aria e può accumularsi in avvallamenti.

Prestare attenzione nell'esecuzione dei lavori nelle cavità del sottoscocca.

Per i lavori di verniciatura e quando si usi una cabina di essiccamento ad una temperatura superiore ai 60 °C, il serbatoio del gas liquido deve essere rimosso.

Non effettuare modifiche all'impianto a gas liquido.

Dispositivo di traino

Non pulire il gancio di traino con getti di vapore o di acqua ad alta pressione.

Sistema di trasporto posteriore

Pulire il sistema di trasporto posteriore con un pulitore a vapore o ad alta pressione almeno una volta l'anno.

Azionare periodicamente il sistema di trasporto posteriore se non viene utilizzato, soprattutto durante l'inverno.

Cura dell'abitacolo

Abitacolo e rivestimenti

Per la pulizia degli interni del veicolo, incluso il cruscotto e le pannellature, usare solamente un panno asciutto o un detergente per interni.

Pulire i rivestimenti in pelle con acqua pulita e un panno morbido. In caso di macchie persistenti, utilizzare un prodotto adatto per trattare la pelle.

Per la pulizia del quadro strumenti e dei display utilizzare solo un panno morbido e umido.

Pulire i tessuti con un aspirapolvere e una spazzola. Per rimuovere le macchie utilizzare un detergente per tappezzeria.

I tessuti dei rivestimenti potrebbero non essere di colori che non stinguono. Ciò potrebbe causare scoloriture visibili, specialmente sui rivestimenti di

colore chiaro. Le macchie e le scoloriture rimovibili devono essere pulite al più presto possibile.

Pulire le cinture di sicurezza con acqua tiepida o detergente per interni.

Attenzione

Chiudere le chiusure Velcro degli indumenti in quanto, se aperte, possono danneggiare la tappezzeria.

Lo stesso vale per indumenti con accessori taglienti come chiusure lampo, cinghie o jeans con borchie.

Parti in plastica e gomma

Le parti in plastica e gomma possono essere pulite con gli stessi detersivi usati per la carrozzeria. Se necessario utilizzare un detergente per interni. Non utilizzare altri prodotti, e soprattutto evitare solventi o benzina. Non utilizzare getti d'acqua ad alta pressione.

Manutenzione

Informazioni generali	195
Liquidi, lubrificanti e componenti raccomandati	196

Informazioni generali

Informazioni sulla manutenzione

Per garantire il funzionamento sicuro e la massima efficienza del veicolo, è di vitale importanza che tutti gli interventi di manutenzione previsti vengano eseguiti secondo gli intervalli e i tempi specificati.

Il piano di manutenzione dettagliato e aggiornato per l'automobile in questione è disponibile in officina.

Intervalli di manutenzione europei

Da eseguire ogni 30.000 km oppure ogni anno, a seconda del termine che viene raggiunto per primo.

Il piano di manutenzione europeo è valido per i seguenti Paesi:

Andorra, Austria, Belgio, Bosnia-Erzegovina, Bulgaria, Croazia, Cipro, Repubblica Ceca, Danimarca, Estonia, Finlandia, Francia, Germania, Grecia, Groenlandia, Ungheria, Islanda, Irlanda, Israele, Italia, Letto-

nia, Lituania, Lussemburgo, Macedonia, Malta, Montenegro, Paesi Bassi, Norvegia, Polonia, Portogallo, Romania, Slovacchia, Slovenia, Spagna, Svezia, Svizzera, Regno Unito.

Intervalli di servizio internazionali

Da eseguire ogni 15.000 km oppure ogni anno, a seconda del termine che viene raggiunto per primo.

Il piano di manutenzione internazionale è valido per i Paesi non elencati sotto il piano di manutenzione europeo.

Convalida

La convalida degli interventi effettuati viene registrata nel Libretto di manutenzione e garanzia, dove vengono riportati la data e il chilometraggio, completi di timbro e firma dell'officina che ha eseguito l'intervento.

Assicurarsi che il Libretto di manutenzione e garanzia sia compilato correttamente, in quanto ai fini delle richieste in garanzia o a titolo di correttezza è essenziale che si possa dimostrare

che gli interventi sono stati eseguiti regolarmente. Questo rappresenta anche un vantaggio al momento della vendita del veicolo.

Intervallo di manutenzione fisso

Alla scadenza dell'intervallo, all'inserimento dell'accensione il display del contachilometri visualizza **InSP** per circa 10 secondi. Rivolgersi ad un'officina per eseguire il successivo intervento di manutenzione entro una settimana o 500 km (a seconda del termine che viene raggiunto per primo).

Intervallo di manutenzione flessibile

L'intervallo di manutenzione è basato su svariati parametri in base all'uso del veicolo ed è calcolato su tali parametri.

Se la distanza rimanente è inferiore a 1500 km, all'inserimento e al disinserimento dell'accensione appare **InSP** con la distanza rimanente di 1000 km. Se la distanza rimanente è inferiore a 1000 km, **InSP** viene visualizzato per alcuni secondi. Rivol-

gersi ad un'officina per eseguire il successivo intervento di manutenzione entro una settimana o 500 km (a seconda del termine che viene raggiunto per primo).

Visualizzazione della distanza rimanente:

1. Disinserire l'accensione.
2. Premere brevemente il pulsante di azzeramento del contachilometri parziale. Viene visualizzata la lettura del contachilometri.
3. Tenere premuto il pulsante di azzeramento per circa 2 secondi. Vengono visualizzati **InSP** e la distanza rimanente.

Liquidi, lubrificanti e componenti raccomandati

Liquidi e lubrificanti raccomandati

Utilizzare solo prodotti che sono stati testati e approvati. Eventuali danni risultanti dall'uso di materiali non approvati non sono coperti dalla garanzia.

Avvertenza

I materiali di consumo sono pericolosi e potrebbero essere tossici. Manipolare con attenzione. Prestare attenzione alle informazioni riportate sulle confezioni.

Olio motore

L'olio motore viene identificato in base alla sua qualità e alla sua viscosità. La qualità è più importante della viscosità come criterio per la scelta dell'olio motore da usare. La qualità dell'olio motore garantisce la pulizia

del motore, la protezione da usura e il controllo dell'invecchiamento dell'olio, mentre il grado di viscosità fornisce informazioni sulla densità dell'olio entro un determinato intervallo di temperatura.

Dexos è l'olio motore di ultima qualità che fornisce la protezione ottimale ai motori diesel e a benzina. Se non fosse disponibile, usare un olio motore che abbia le caratteristiche specificate. Le raccomandazioni per i motori a benzina sono valide anche per motori alimentati a gas naturale compresso (CNG), gas di petrolio liquefatto (GPL) ed etanolo (E85).

Selezionare l'olio motore appropriato in base alla sua qualità e alla temperatura ambiente minima ↻ 202.

Rabbocco dell'olio motore

È possibile mescolare olii di diversi produttori e marchi a condizione che si rispettino i criteri dell'olio motore specificato qualità e viscosità.

È esplicitamente vietato l'uso di olio motore solo della qualità ACEA A1/B1 o solo A5/B5, in quanto

può causare danni al motore a lungo termine in determinate condizioni di esercizio.

Selezionare l'olio motore appropriato in base alla sua qualità e alla temperatura ambiente minima ↻ 202.

Additivi dell'olio motore

L'uso di additivi dell'olio motore potrebbe causare danni e invalidare la garanzia.

Viscosità dell'olio motore

Il grado di viscosità SAE fornisce informazioni sulla densità dell'olio.

L'olio Multigrade è indicato dalle due cifre, ad es. SAE 5W-30. La prima cifra, seguita da una W, indica la viscosità a bassa temperatura e la seconda cifra la viscosità ad alta temperatura.

Selezionare la viscosità adeguata a seconda della temperatura ambiente minima ↻ 202.

Tutti i gradi di viscosità raccomandati sono adatti per temperature ambiente elevate.

Liquido di raffreddamento e antigelo

Utilizzare solo antigelo per liquido di raffreddamento long life (LLC) senza silicati.

L'impianto viene riempito in fabbrica con liquido di raffreddamento ideato per un'eccellente protezione contro la corrosione e per la protezione antigelo fino a circa -28 °C. Questa concentrazione deve essere mantenuta tutto l'anno. L'uso di additivi del liquido di raffreddamento, per una maggiore protezione anticorrosione o tenuta contro le perdite, può causare problemi di funzionamento. Si declina ogni responsabilità per eventuali conseguenze dell'uso di additivi del liquido di raffreddamento.

Liquido dei freni e della frizione

Utilizzare solo liquido per freni ad alte prestazioni omologato per il veicolo, rivolgersi a un'officina.

Con il tempo, il liquido dei freni assorbe umidità, e questo riduce l'efficacia dei freni. Il liquido dei freni dovrà pertanto essere sostituito all'intervallo specificato.

Il liquido dei freni deve essere conservato in un contenitore sigillato per evitare che assorba acqua.

Assicurarsi che il liquido dei freni non subisca contaminazioni.

Dati tecnici

Identificazione del veicolo	199
Dati del veicolo	201

Identificazione del veicolo

Numero di telaio (VIN)



Il numero di telaio (VIN) si trova sulla targhetta di identificazione della vettura e sul sottoscocca, sotto la copertura del pianale, ed è visibile attraverso una protezione.

Il numero di telaio può essere stampigliato sul quadro strumenti ed è visibile attraverso il parabrezza.

Targhetta di identificazione



La targhetta di identificazione si trova nel telaio della portiera anteriore destra.



Informazioni sulla targhetta di identificazione

- 1 = Produttore
- 2 = Numero di omologazione
- 3 = Numero di telaio (VIN)
- 4 = Massa complessiva del veicolo a pieno carico ammessa in kg
- 5 = Massa complessiva del traino a pieno carico ammessa in kg
- 6 = Carico massimo ammesso per l'asse anteriore in kg
- 7 = Carico massimo ammesso per l'asse posteriore in kg
- 8 = Dati specifici del veicolo o del Paese

La somma dei carichi su entrambi gli assi (anteriore e posteriore) non deve superare la massa complessiva ammessa a pieno carico. Ad esempio, se il carico sull'asse anteriore è stato completamente utilizzato, il carico sull'asse posteriore deve essere uguale alla differenza tra la massa complessiva a pieno carico e il carico sull'asse anteriore.

I dati tecnici vengono stabiliti in conformità con le norme della Comunità Europea. Ci riserviamo il diritto di apportare modifiche. Le specifiche riportate sui documenti del veicolo hanno sempre la priorità rispetto ai dati indicati nel presente manuale.

Dati del veicolo

Liquidi e lubrificanti raccomandati

Piano di manutenzione europeo

Qualità dell'olio motore richiesta

Qualità dell'olio motore	Tutti i paesi europei (tranne Bielorussia, Moldavia, Russia, Serbia, Turchia)		Solo Israele	
	Motori a benzina (compreso CNG, GPL, E85)	Motori diesel	Motori a benzina (compreso CNG, GPL, E85)	Motori diesel
dexos 1	–	–	✓	–
dexos 2	✓	✓	–	✓

In caso la qualità dexos non sia disponibile si può usare massimo 1 litro di olio motore di qualità ACEA C3 una volta tra ogni cambio d'olio.

Viscosità dell'olio motore

	Tutti i paesi europei e Israele (tranne Bielorussia, Moldavia, Russia, Serbia, Turchia)
Temperatura ambiente	Motori a benzina e diesel
fino a -25 °C	SAE 5W-30 o SAE 5W-40
oltre -25 °C	SAE 0W-30 o SAE 0W-40

Piano di manutenzione internazionale

Qualità dell'olio motore richiesta

Qualità dell'olio motore	Tutti i paesi extraeuropei tranne Israele		(Solo Bielorussia, Moldavia, Russia, Serbia, Turchia)	
	Motori a benzina (compreso CNG, GPL, E85)	Motori diesel	Motori a benzina (compreso CNG, GPL, E85)	Motori diesel
dexos 1	✓	–	–	–
dexos 2	–	✓	✓	✓

In caso la qualità dexos non sia disponibile si potranno utilizzare le qualità di olio elencate in seguito:

Qualità dell'olio motore	Tutti i paesi extraeuropei tranne Israele		(Solo Bielorussia, Moldavia, Russia, Serbia, Turchia)	
	Motori a benzina (compreso CNG, GPL, E85)	Motori diesel	Motori a benzina (compreso CNG, GPL, E85)	Motori diesel
GM-LL-A-025	✓	–	✓	–
GM-LL-B-025	–	✓	–	✓

Qualità dell'olio motore	Tutti i paesi extraeuropei tranne Israele		(Solo Bielorussia, Moldavia, Russia, Serbia, Turchia)	
	Motori a benzina (compreso CNG, GPL, E85)	Motori diesel	Motori a benzina (compreso CNG, GPL, E85)	Motori diesel
ACEA A3/B3	✓	–	✓	–
ACEA A3/B4	✓	✓	✓	✓
ACEA C3	✓	✓	✓	✓
API SM	✓	–	✓	–
Risparmio delle risorse API SN	✓	–	✓	–

Viscosità dell'olio motore

**Tutti i paesi extraeuropei (tranne Israele),
(compresa Bielorussia, Moldavia, Russia, Serbia, Turchia)**

Temperatura ambiente	Motori a benzina e diesel
fino a -25 °C	SAE 5W-30 o SAE 5W-40
oltre -25 °C	SAE 0W-30 o SAE 0W-40
fino a -20 °C	SAE 10W-30 ¹⁾ o SAE 10W-40 ¹⁾

¹⁾ Consentito, ma è raccomandato l'utilizzo di SAE 5W-30 o SAE 5W-40 con qualità dexos.

Dati del motore

Denominazione commerciale	1.0	1.2	1.2	1.4
Codice di identificazione motore	A10XEP	A12XEL	A12XER	A14XEL
Cilindrata [cm ³]	998	1229	1229	1398
Potenza motore [kW]	48	51	63	64
a giri/min.	5300	5600	5600	6000
Coppia [Nm]	90	115	115	130
a giri/min.	4000	4000	4000	4000
Tipo di carburante	Benzina	Benzina	Benzina/GPL	Benzina
Numero di ottano RON				
consigliato	95	95	95	95
possibile	98	98	98	98
possibile	91	91	91	91
Consumo olio [l/1000 km]	0,6	0,6	0,6	0,6

206 Dati tecnici

Denominazione commerciale	1.4	1.6 OPC	1.6 OPC Edizione Nürburgring	1.4
Codice di identificazione motore	A14NEL	A16LER	A16LES	A14XER
Cilindrata [cm ³]	1364	1598	1598	1398
Potenza motore [kW]	88	141	155	74
a giri/min.	4800-6000	5850	5850	6000
Coppia [Nm]	175	230	250	130
a giri/min.	1750-4800	1980-5850	2250-5850	4000
Tipo di carburante	Benzina	Benzina	Benzina	Benzina
Numero di ottano RON				
consigliato	95	98	100	95
possibile	98	95	98	98
possibile	–	–	–	91
Consumo olio [l/1000 km]	0,6	0,6	0,6	0,6

Denominazione commerciale	1.3 CDTI	1.3 CDTI	1.3 CDTI	1.3 CDTI	1.7 CDTI
Codice di identificazione motore	Z13DTJ	A13DTE Eco	A13DTC	A13DTR	A17DTS
Cilindrata [cm ³]	1248	1248	1248	1248	1686
Potenza motore [kW]	55	70	55	70	96
a giri/min.	4000	4000	4000	4000	4000
Coppia [Nm]	170	190	190	210	300
a giri/min.	1750-2500	1750-3250	1750-2250	1750-2500	2000-2500
Tipo di carburante	Diesel	Diesel	Diesel	Diesel	Diesel
Consumo olio [l/1000 km]	0,6	0,6	0,6	0,6	0,6

Prestazioni

Vettura a 5 porte

Motore	A10XEP	A12XEL	A12XER	A14XEL	A14XER	A14NEL
Velocità massima ²⁾ [km/h]						
Cambio manuale	155	160	172 ³⁾⁴⁾	173	180	195
Cambio manuale automatizzato	–	–	172	–	–	–
Cambio automatico	–	–	–	–	172	–

Motore	Z13DTJ	A13DTC	A13DTR	A13DTE Eco	A17DTS
Velocità massima [km/h]					
Cambio manuale	163	163	173	177	200
Cambio manuale automatizzato	–	–	–	–	–
Cambio automatico	–	–	–	–	–

²⁾ La velocità massima indicata può essere raggiunta al valore di massa a vuoto (senza conducente) più un carico utile di 200 kg. Eventuali equipaggiamenti opzionali possono ridurre la velocità massima specificata.

³⁾ Motore GPL in modalità benzina: 170.

⁴⁾ Motore GPL in modalità GPL: 168.

Vettura a 3 porte

Motore	A10XEP	A12XEL	A12XER	A14XEL	A14XER
Velocità massima [km/h]					
Cambio manuale	155	160	172 ³⁾⁴⁾	173	180
Cambio manuale automatizzato	–	–	172	–	–
Cambio automatico	–	–	–	–	172

Motore	A14NEL	A16LER	A16LES	A13DTE Eco
Velocità massima [km/h]				
Cambio manuale	195	225	230	177
Cambio manuale automatizzato	–	–	–	–
Cambio automatico	–	–	–	–

3) Motore GPL in modalità benzina: 170.

4) Motore GPL in modalità GPL: 168.

210 Dati tecnici

Motore	Z13DTJ	A13DTC	A13DTR	A17DTS
Velocità massima [km/h]				
Cambio manuale	163	163	173	200
Cambio manuale automatizzato		–	–	–
Cambio automatico		–	–	–

Furgone

Motore	A10XEP	A12XEL	A12XER
Velocità massima [km/h]			
Cambio manuale	155	160	172
Cambio manuale automatizzato	–	–	172
Cambio automatico	–	–	–

Motore	Z13DTJ	A13DTC	A13DTE Eco	A13DTR
Velocità massima [km/h]				
Cambio manuale	163	163	177	173
Cambio manuale automatizzato	–	–	–	–
Cambio automatico	–	–	–	–

Peso del veicolo

Peso a vuoto, veicolo a 5 porte, modello base senza equipaggiamenti opzionali

Corsa	Motore	Cambio manuale	Cambio manuale automatizzato	Cambio automatico
senza/con aria condizionata/climatizzatore [kg]	A10XEP	1145/1165	–	–
	A12XEL	1163/1178	–	–
	A12XER	1163 ⁵⁾ /1178 ⁵⁾	–	–
	A14XEL	1163/1178	–	1188/1208
	A14XER	1163/1178	–	–
	A14NEL	1237/1252	–	–
	A13DTC	1235/1255	–	–
	Z13DTJ	1235/1255	–	–
senza/con aria condizionata/climatizzatore [kg]	A13DTE ECO	1199/1209	1199/1209	–
	A13DTR	1265/1285	1265/1285	–
	A17DTS	1320/1340	–	–

⁵⁾ Con peso motore GPL aumentato di 36 kg.

Peso a vuoto, veicolo a 5 porte, modello base con tutti gli equipaggiamenti opzionali

Corsa	Motore	Cambio manuale	Cambio manuale automatizzato	Cambio automatico
senza/con aria condizionata/climatizzatore [kg]	A10XEP	-/1280	-	-
	A12XEL	-/1278	-	-
	A12XER	-/1278 ⁶⁾	-	-
	A14XEL	-/1278 ⁷⁾	-	-/1317
	A14XER	-/1278 ⁷⁾	-	-
	A14NEL	-/1361	-	-
	A13DTC	-/1365	-	-
	Z13DTJ	-/1365	-	-
senza/con aria condizionata/climatizzatore [kg]	A13DTE ECO	-/1318	-/1318	-
	A13DTR	-/1396	-/1396	-
	A17DTS	-/1424	-	-

6) Con peso motore GPL aumentato di 40 kg.

7) Con il sistema di trasporto posteriore il peso è maggiorato di 40 kg.

Peso a vuoto, veicolo a 3 porte, modello base senza equipaggiamenti opzionali

Corsa	Motore	Cambio manuale	Cambio manuale automatizzato	Cambio automatico
senza/con aria condizionata/climatizzatore [kg]	A10XEP	1100/1120	–	–
	A12XEL	1120/1135	–	–
	A12XER	1120 ⁸⁾ /1135 ⁸⁾	–	–
	A14XEL	1141/1156	–	–
	A14XER	1141/1156	–	1165/1185
	A14NEL	1199/1214	–	–
	A16LER	1278/1293	–	–
	A16LES	1278/1293	–	–
	A13DTC	1163 ⁹⁾ /1173 ¹⁰⁾	–	–

⁸⁾ Con peso motore GPL aumentato di 43 kg.

⁹⁾ Con il sistema stop-start il peso è maggiorato di 42 kg.

¹⁰⁾ Con il sistema stop-start il peso è maggiorato di 52 kg.

214 Dati tecnici

Corsa	Motore	Cambio manuale	Cambio manuale automatizzato	Cambio automatico
senza/con aria condizionata/climatizzatore	Z13DTJ	1205/1225	–	–
[kg]	A13DTE ECO	1163/1173	1163/1173	–
	A13DTR	1235/1255	1235/1255	–
	A17DTS	1278/1298	–	–

Peso a vuoto, veicolo a 3 porte, modello base con tutti gli equipaggiamenti opzionali

Corsa	Motore	Cambio manuale	Cambio manuale automatizzato	Cambio automatico
senza/con aria condizionata/climatizzatore [kg]	A10XEP	-/1235	-	-
	A12XEL	-/1259	-	-
	A12XER	-/1259 ¹¹⁾	-	-
	A14XEL	-/1278	-	-
	A14XER	-/1278	-	-/1299
	A14NEL	-/1318	-	-
	A16LER	-/1318	-	-
	A16LES	-/1318	-	-
	A13DTC	-/1318 ¹²⁾	-	-
senza/con aria condizionata/climatizzatore [kg]	Z13DTJ	-/1339	-	-
	A13DTE ECO	-/1278	-/1278	-
	A13DTR	-/1371	-/1371	-
	A17DTS	-/1387	-	-

¹¹⁾ Con peso motore GPL aumentato di 19 kg.

¹²⁾ Con il sistema stop-start il peso è maggiorato di 21 kg.

Peso a vuoto, furgone, modello base senza equipaggiamenti opzionali

Corsa	Motore	Cambio manuale	Cambio manuale automatizzato	Cambio automatico
senza/con aria condizionata/climatizzatore	A10XEP	1125/1145	–	–
[kg]	A12XEL	1140 ¹³⁾ /1160 ¹³⁾	–	–
	A12XER	1140 ¹³⁾ /1160 ¹³⁾	1140 ¹³⁾ /1160 ¹³⁾	–
	Z13DTJ	1215 ¹³⁾ /1235 ¹³⁾	–	–
	A13DTC	1215 ¹³⁾ /1235 ¹³⁾	–	–
	A13DTR	1245 ¹³⁾ /1265 ¹³⁾	–	–

¹³⁾ Con le ruote da 17" il peso è maggiorato di 20 kg.

Peso a vuoto, furgone, modello base con tutti gli equipaggiamenti opzionali

Corsa	Motore	Cambio manuale	Cambio manuale automatizzato	Cambio automatico
senza/con aria condizionata/climatizzatore [kg]	A10XEP	-/1230	-	-
	A12XEL	-/1245 ¹⁴⁾	-	-
	A12XER	-/1245 ¹⁴⁾	-/1245 ¹⁴⁾	-
	Z13DTJ	-/1320 ¹⁴⁾	-	-
	A13DTC	-/1320 ¹⁴⁾	-	-
	A13DTR	-/1350 ¹⁴⁾	-	-

¹⁴⁾ Con le ruote da 17" il peso è ridotto di 15 kg.

Dimensioni del veicolo

	Vettura a 5 porte	Vettura a 3 porte	OPC	Furgone
Lunghezza [mm]	3999	3999	4040	3999
Larghezza senza specchietti retrovisori esterni [mm]	1737	1713	1713	1713
Larghezza con due specchietti retrovisori esterni [mm]	1944	1944	1924	1944
Altezza (senza antenna) [mm]	1488	1488	1488	1488
Lunghezza pianale del vano di carico [mm]	703	703	703	1257
Lunghezza del vano di carico con sedili posteriori ribaltati [mm]	1348	1348	1348	–
Larghezza vano di carico [mm]	944	944	944	944
Altezza vano di carico [mm]	538	538	538	538
Passo [mm]	2511	2511	2511	2511
Diametro di sterzata [m]	10,2	10,2	10,2	10,2

Capacità

Olio motore

Motore	A10XEP	A12XEL, A12XER	A14XEL, A14XER, A14NEL	A16LER, A16LES	A13DTE, A13DTC	A13DTR, Z13DTJ	A17DTS
incluso filtro [l]	3,0	4,0	4,0	4,5	3,5	3,5	5,4
Tra MIN e MAX [l]	1,0	1,0	1,0	1,0	1,0	1,0	1,0

Serbatoio del carburante

Motore	A10XEP, A12XEL,	A12XER	A14XEL, A14XER, A14NEL	A16LER, A16LES	Z13DTJ, A17DTS	A13DTE	A13DTC, A13DTR
Benzina/diesel, capacità nominale [l]	45	45	45	45	45	40	45
Capacità nominale GPL [l]	–	42 ¹⁵⁾	–	–	–	–	–

¹⁵⁾ Riempibile fino all'80% della capacità.

Pressione dei pneumatici

Motore	Pneumatici	Comfort max. 3 persone		ECO con max. 3 persone ¹⁶⁾		A pieno carico	
		Ant. [kPa/bar] ([psi])	Post. [kPa/bar] ([psi])	Ant. [kPa/bar] ([psi])	Post. [kPa/bar] ([psi])	Ant. [kPa/bar] ([psi])	Post. [kPa/bar] ([psi])
A10XEP	185/70 R14, 185/65 R15, 185/60 R15 ¹⁷⁾ , 195/60 R15, 195/55 R16 ¹⁸⁾	200/2,0 (29)	180/1,8 (26)	270/2,7 (39)	250/2,5 (36)	260/2,6 (38)	320/3,2 (46)

¹⁶⁾ Per ottenere il minimo consumo di carburante possibile.

¹⁷⁾ Ammessi solo come pneumatici invernali.

¹⁸⁾ Nessuna pressione ECO in combinazione con pneumatici RunFlat.

Motore	Pneumatici	Comfort max. 3 persone		ECO con max. 3 persone ¹⁶⁾		A pieno carico	
		Ant.	Post.	Ant.	Post.	Ant.	Post.
		[kPa/bar] ([psi])	[kPa/bar] ([psi])	[kPa/bar] ([psi])	[kPa/bar] ([psi])	[kPa/bar] ([psi])	[kPa/bar] ([psi])
A12XEL,	185/70 R14,	200/2,0 (29)	180/1,8 (26)	270/2,7 (39)	250/2,5 (36)	260/2,6 (38)	320/3,2 (46)
A12XER,	185/65 R15 ¹⁹⁾ ,						
A14XEL,	185/60 R15 ¹⁷⁾ ,						
A14XER	195/60 R15,						
	195/55 R16 ¹⁸⁾ ,						
	215/45 R17 ²⁰⁾						

¹⁹⁾ Nei veicoli con applicazione specifica per l'asse posteriore in abbinamento ad un angolo di sterzata limitato e telaio sportivo, consentiti solamente come pneumatici invernali. Rivolgersi alla propria officina.

¹⁷⁾ Ammessi solo come pneumatici invernali.

¹⁸⁾ Nessuna pressione ECO in combinazione con pneumatici RunFlat.

²⁰⁾ Nei veicoli con applicazione specifica per l'asse posteriore in abbinamento ad un angolo di sterzata limitato e telaio sportivo. Rivolgersi alla propria officina.

222 Dati tecnici

Motore	Pneumatici	Comfort max. 3 persone		ECO con max. 3 persone ¹⁶⁾		A pieno carico	
		Ant.	Post.	Ant.	Post.	Ant.	Post.
		[kPa/bar] ([psi])	[kPa/bar] ([psi])	[kPa/bar] ([psi])	[kPa/bar] ([psi])	[kPa/bar] ([psi])	[kPa/bar] ([psi])
A14NEL	195/65 R15, 196/60 R16 ²¹⁾ , 205/55 R16, 225/45 R17	230/2,3 (33)	210/2,1 (30)	280/2,8 (41)	260/2,6 (38)	250/2,5 (36)	320/3,2 (46)
	225/40 R18	250/2,5 (36)	230/2,3 (33)	–	–	270/2,7 (39)	320/3,2 (46)
A16LER	195/55 R16 ²²⁾ , 205/50 R16 ¹⁷⁾ , 215/45 R17	240/2,4 (34)	220/2,2 (32)	270/2,7 (39)	250/2,5 (36)	260/2,6 (38)	320/3,2 (46)
	225/35 R18	260/2,6 (38)	240/2,4 (34)	–	–	280/2,8 (41)	320/3,2 (46)
A16LES	205/45 R17 ¹⁷⁾	240/2,4 (34)	220/2,2 (32)	270/2,7 (39)	250/2,5 (36)	260/2,6 (38)	320/3,2 (46)
	225/35 R18	260/2,6 (38)	240/2,4 (34)	–	–	280/2,8 (41)	320/3,2 (46)

²¹⁾ Quando vengono utilizzati come pneumatici invernali, le catene da neve non sono permesse.

²²⁾ Ammessi solo come pneumatici invernali. Catene da neve non permesse.

¹⁷⁾ Ammessi solo come pneumatici invernali.

Motore	Pneumatici	Comfort max. 3 persone		ECO con max. 3 persone ¹⁶⁾		A pieno carico	
		Ant.	Post.	Ant.	Post.	Ant.	Post.
		[kPa/bar] ([psi])	[kPa/bar] ([psi])	[kPa/bar] ([psi])	[kPa/bar] ([psi])	[kPa/bar] ([psi])	[kPa/bar] ([psi])
A13DTC	185/65 R15 ²¹⁾ , 185/70 R14 ²⁵⁾ , 215/45 R17 ²³⁾ , 195/60 R15 ²³⁾ , 195/55 R16 ¹⁸⁾	200/2,0(29)	180/1,8 (26)	270/2,7 (39)	250/2,5 (36)	260/2,6 (38)	320/3,2 (46)
	185/60 R15 ²⁴⁾ ,	220/2,2 (32)	180/1,8 (26)	270/2,7 (39)	250/2,5 (36)	260/2,6 (38)	320/3,2 (46)
A13DTE	175/70 R14	270/2,7 (39)	250/2,5 (36)	270/2,7 (39)	250/2,5 (36)	270/2,7 (39)	320/3,2 (46)
	185/60 R15 ²⁴⁾	270/2,7 (39)	250/2,5 (36)	270/2,7 (39)	250/2,5 (36)	270/2,7 (39)	320/3,2 (46)
	185/65 R15	270/2,7 (39)	250/2,5 (36)	270/2,7 (39)	250/2,5 (36)	270/2,7 (39)	320/3,2 (46)
	185/70 R14	270/2,7 (39)	250/2,5 (36)	270/2,7 (39)	250/2,5 (36)	270/2,7 (39)	320/3,2 (46)

²¹⁾ Quando vengono utilizzati come pneumatici invernali, le catene da neve non sono permesse.

²⁵⁾ Non in abbinamento ad un angolo di sterzata limitato e telaio sportivo. Consentiti con determinati impianti frenanti. Rivolgersi alla propria officina.

²³⁾ Non ammessi come pneumatici invernali. Catene da neve non permesse.

¹⁸⁾ Nessuna pressione ECO in combinazione con pneumatici RunFlat.

²⁴⁾ Ammessi solo come pneumatici invernali.

Motore	Pneumatici	Comfort max. 3 persone		ECO con max. 3 persone ¹⁶⁾		A pieno carico	
		Ant.	Post.	Ant.	Post.	Ant.	Post.
		[kPa/bar] ([psi])	[kPa/bar] ([psi])	[kPa/bar] ([psi])	[kPa/bar] ([psi])	[kPa/bar] ([psi])	[kPa/bar] ([psi])
A13DTR	185/60 R15	240/2,4 (34)	200/2,0 (29)	270/2,7 (39)	250/2,5 (36)	260/2,6 (38)	320/3,2 (46)
	185/65 R15	220/2,2 (32)	200/2,0 (29)	270/2,7 (39)	250/2,5 (36)	260/2,6 (38)	320/3,2 (46)
	195/55 R16 ¹⁸⁾	220/2,2 (32)	200/2,0 (29)	270/2,7 (39)	250/2,5 (36)	260/2,6 (38)	320/3,2 (46)
	195/60 R15	220/2,2 (32)	200/2,0 (29)	270/2,7 (39)	250/2,5 (36)	260/2,6 (38)	320/3,2 (46)
	215/45 R17	220/2,2 (32)	200/2,0 (29)	270/2,7 (39)	250/2,5 (36)	260/2,6 (38)	320/3,2 (46)

¹⁸⁾ Nessuna pressione ECO in combinazione con pneumatici RunFlat.

Motore	Pneumatici	Comfort max. 3 persone		ECO con max. 3 persone ¹⁶⁾		A pieno carico	
		Ant.	Post.	Ant.	Post.	Ant.	Post.
		[kPa/bar] ([psi])	[kPa/bar] ([psi])	[kPa/bar] ([psi])	[kPa/bar] ([psi])	[kPa/bar] ([psi])	[kPa/bar] ([psi])
Z13DTJ	185/70 R 14 ²⁵⁾ , 185/65 R15 ²⁶⁾ , 195/60 R15, 195/55 R16 ¹⁸⁾ , 215/45 R17 ²⁷⁾	200/2,0 (29)	180/1,8 (26)	270/2,7 (39)	250/2,5 (36)	260/2,6 (38)	320/3,2 (46)
	185/60 R15 ¹⁷⁾	220/2,2 (32)	180/1,8 (26)	270/2,7 (39)	250/2,5 (36)	260/2,6 (38)	320/3,2 (46)

²⁵⁾ Non in abbinamento ad un angolo di sterzata limitato e telaio sportivo. Consentiti con determinati impianti frenanti. Rivolgersi alla propria officina.

²⁶⁾ In abbinamento ad un angolo di sterzata limitato o telaio sportivo, consentiti solamente come pneumatici invernali. Rivolgersi alla propria officina.

¹⁸⁾ Nessuna pressione ECO in combinazione con pneumatici RunFlat.

²⁷⁾ In abbinamento ad un angolo di sterzata limitato o telaio sportivo. Rivolgersi alla propria officina.

¹⁷⁾ Ammessi solo come pneumatici invernali.

Motore	Pneumatici	Comfort max. 3 persone		ECO con max. 3 persone ¹⁶⁾		A pieno carico	
		Ant.	Post.	Ant.	Post.	Ant.	Post.
		[kPa/bar] ([psi])	[kPa/bar] ([psi])	[kPa/bar] ([psi])	[kPa/bar] ([psi])	[kPa/bar] ([psi])	[kPa/bar] ([psi])
A17DTS	185/65 R15 ²⁶⁾ , 195/60 R15, 195/55 R16 ¹⁸⁾ , 215/45 R17 ²⁷⁾	240/2,4 (35)	220/2,2 (32)	270/2,7 (39)	250/2,5 (36)	260/2,6 (38)	320/3,2 (46)
	185/60 R15 ¹⁷⁾	260/2,6 (38)	220/2,2 (32)	270/2,7 (39)	250/2,5 (36)	260/2,6 (38)	320/3,2 (46)
Tutti	Ruotino di scorta	420/4,2 (61)	420/4,2 (61)	–	–	420/4,2 (61)	420/4,2 (61)

²⁶⁾ In abbinamento ad un angolo di sterzata limitato o telaio sportivo, consentiti solamente come pneumatici invernali. Rivolgersi alla propria officina.

¹⁸⁾ Nessuna pressione ECO in combinazione con pneumatici RunFlat.

²⁷⁾ In abbinamento ad un angolo di sterzata limitato o telaio sportivo. Rivolgersi alla propria officina.

¹⁷⁾ Ammessi solo come pneumatici invernali.

Dimensioni di installazione del gancio di traino

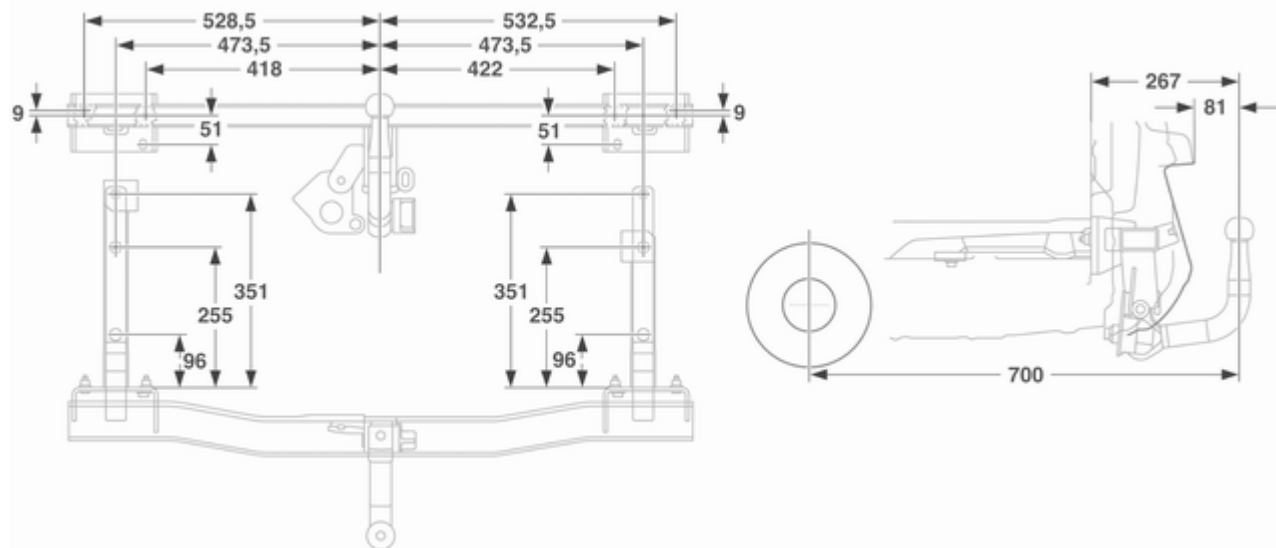

Informazioni per il cliente

Registrazione dei dati del veicolo e privacy 228

Registrazione dei dati del veicolo e privacy

Sistemi di registrazione dei dati di eventi

Moduli di archiviazione dati nel veicolo

Un vasto numero di componenti elettronici del vostro veicolo contengono moduli di archiviazione dati che memorizzano temporaneamente o permanentemente dati tecnici sulle condizioni del veicolo, eventi ed errori. In generale, queste informazioni tecniche documentano le condizioni di parti, moduli, sistemi o l'ambiente.

- Le condizioni di esercizio di componenti del sistema (ad es. livelli di riempimento)
- Messaggi di stato del veicolo e dei suoi singoli componenti (ad es. numero di giri ruota / velocità di rotazione, decelerazione, accelerazione laterale)
- Disfunzioni e difetti in componenti importanti del sistema

- Reazioni del veicolo in situazioni particolari di guida (ad es. gonfiaggio di un airbag, attivazione del sistema di regolazione della stabilità)
- Condizioni ambientali (ad es. temperatura)

Questi dati sono esclusivamente tecnici e aiutano ad identificare e correggere errori nonché ad ottimizzare le funzioni del veicolo.

Profili di movimento che indicano i percorsi effettuati non possono essere creati con questi dati.

Se si utilizzano servizi (ad es. interventi di riparazione, processi di manutenzione, riparazioni in garanzia, garanzia di qualità), i dipendenti della rete di assistenza (produttori inclusi) sono in grado di leggere queste informazioni tecniche dai moduli di archiviazione dati eventi ed errori applicando speciali dispositivi diagnostici. Se necessario, riceverete ulteriori informazioni presso tali officine. Dopo la correzione di un errore, i dati vengono cancellati dal modulo di archiviazione errori o vengono costantemente sovrascritti.

Quando si utilizza il veicolo, possono verificarsi situazioni nelle quali questi dati tecnici correlati ad altre informazioni (resoconto incidenti, danni al veicolo, dichiarazioni di testimonianza, ecc.) possono essere associati ad una persona specifica, possibilmente, con l'assistenza di un esperto.

Funzioni aggiuntive concordate contrattualmente con il cliente (ad es. collocazione del veicolo in casi di emergenza) consentono la trasmissione di dati particolari del veicolo dal veicolo stesso.

Identificazione frequenza radio (RFID)

La tecnologia RFID viene utilizzata in alcuni veicoli per funzioni come il controllo della pressione dei pneumatici e la sicurezza del sistema di accensione. E' anche usata unitamente a dispositivi come i comandi a distanza per il bloccaggio/sboccaggio delle portiere e l'avviamento, e trasmettitori interni al veicolo per l'apertura delle porte dei garage. La tecnologia RFID nei veicoli Opel non utilizza o registra informazioni personali né è collegata ad altri sistemi Opel contenenti informazioni personali.

Indice analitico

A	
Abbaglianti	86, 100
Accendisigari	75
Accessori e modifiche alla vettura	150
Airbag e pretensionatori delle cinture di sicurezza	81
Alette parasole	33
Alzacristalli elettrici	31
Antiabbagliamento manuale	30
Assistenza alla frenata	133
Assistenza per le partenze in salita	134
Attrezzi	175
Attrezzi per il veicolo.....	175
Avviamento	16
Avviamento del motore	118, 128
Avviamento di emergenza	187
Avviamento e funzionamento.....	117
Avvisatore acustico	13, 71
Avvisatore ottico	100
Azionare il freno a pedale	86
B	
Batteria	155
Bloccaggio automatico	24
Bocchette dell'aria.....	115
Bocchette dell'aria fisse	115
Bocchette di ventilazione orientabili	115
C	
Cambio	15
Cambio automatico	124
Cambio di misura dei pneumatici e dei cerchi	179
Cambio manuale	127
Cambio manuale automatizzato.....	128
Capacità	219
Carburante.....	137
Carburante per funzionamento a gas liquido.....	138
Carburante per motori a benzina	137
Carburante per motori diesel	138
Car Pass	19
Cassetto portaoggetti	53
Catene da neve	180
Cercare subito assistenza	82
Chiave, impostazioni memorizzate.....	21
Chiavi	19
Chiavi, serrature.....	19
Chiusura centralizzata	21
Cintura di sicurezza	8
Cintura di sicurezza a tre punti di ancoraggio	41

Cinture di sicurezza	39
Climatizzatore	15
Cofano	152
Comandi.....	70
Comandi al volante	70
Computer di bordo	92
Computer di bordo del Visualizzatore Grafico Info e del Visualizzatore a Colori Info	93
Consigli per la guida.....	117
Consigli per la guida e per il traino	144
Consumo di carburante - Emissioni di CO ₂	144
Contachilometri	76
Contachilometri parziale	77
Contagiri	77
Controlli sul veicolo.....	151
Controllo automatico dei fari	99
Controllo automatico della velocità di crociera	135
Controllo delle luci del quadro strumenti	104
Controllo del veicolo	117
Convertitore catalitico	123
Copertura del vano di carico	65
Copertura portaoggetti del pianale posteriore	66
Copricerchi	179

Coprifari appannati	104
Cronometro	96
Cura dell'abitacolo	194
Cura della vettura.....	192
Cura delle parti esterne	192

D

Dati del motore	205
Dati del veicolo.....	202
Dati tecnici del veicolo	3
Demolizione dei veicoli	151
Denominazione dei pneumatici .	177
Dimensioni del veicolo	218
Dimensioni di installazione del gancio di traino	227
Disattivazione degli airbag ...	45, 81
Display del cambio	78, 124, 128
Display di manutenzione	78
Display informativi.....	87
Dispositivi di traino	146
Dispositivo di controllo per smartphone.....	90
Dispositivo elettronico di bloccaggio motore	27
Dispositivo salvacarica della batteria	107

E

Easytronic.....	128
Esecuzione dei lavori	151

F

Fari.....	99
Fari alogeni	159
Fari autoadattativi	86, 101, 161
Fendinebbia	86, 103, 164
Filtro antiparticolato.....	122
Filtro antipolline	116
Finestrini.....	30
Finestrini ad azionamento manuale	31
Foratura.....	184
Forma convessa	27
Freni	132, 155
Freno di stazionamento.....	132, 133
Funzionamento regolare del climatizzatore	116
Funzioni di illuminazione.....	106
Fusibili	171

G

Gancio di traino.....	144
Gas di scarico del motore	122
Guasto	126, 131

I

Identificazione frequenza radio (RFID)	229
Illuminazione all'entrata	106
Illuminazione della consolle centrale	106

Illuminazione del vano di carico	105	K		Luci posteriori	165
Illuminazione esterna	12	Kit di pronto soccorso	67	Lunotto termico	32
Illuminazione in curva	101	Kit di riparazione dei pneumatici	180	M	
Impianto di allarme antifurto	26	L		Manutenzione	116, 195
Impianto elettrico	171	Leva del cambio	129	Martinetto per il veicolo	175
Impianto freni e frizione	82	Leva selettiva	124	Messaggi del veicolo	91
Impostazioni memorizzate	21	Liquidi e lubrificanti raccomandati	196, 202	Modalità manuale	130
Indicatore del livello carburante	77	Liquido dei freni	155	Modalità Sport	83
Indicatore di direzione	81	Liquido dei freni e della frizione	196	Modalità Winter	83
Indicatore di direzione anteriore	159, 161	Liquido di lavaggio	154	N	
Indicatori	76	Liquido di raffreddamento del motore	154	Numero di telaio (VIN)	199
Indicatori di direzione laterali	169	Liquido di raffreddamento e antigelo	196	O	
Informazioni generali	144	Livello carburante minimo	85	Occhielli di ancoraggio	67
Informazioni sul carico	68	Livello olio motore basso	85	Oggetti e bagagli	53
Informazioni sulla manutenzione	195	Luci	92	Olio motore	153, 196, 202
Interruttore dei fari	99	Luci della targa	169	Orologio	74
Interruttore delle luci freni	91	Luci di lettura	105	P	
Interruzione alimentazione carburante durante la decelerazione	119	Luci di parcheggio	103	Panne	189
Interruzione alimentazione elettrica	126	Luci di posizione	99	Panoramica del quadro strumenti	10
Interruzione dell'alimentazione elettrica	131	Luci di retromarcia	104	Parabrezza	30
Introduzione	3	Luci di retromarcia	104	Parcheggio	18, 121
		Luci esterne	86, 99	Passaggio alla marcia superiore	83
		Luci interne	104, 170	Pericoli e avvertimenti	4
		Luci in uscita	106	Personalizzazione del veicolo	96
				Peso del veicolo	211

Pneumatici	177
Pneumatici invernali	177
Poggiatesta	35
Poggiatesta attivi	36
Portabibite	53
Portabiciclette.....	54
Portiere.....	25
Posaceneri	75
Posizione dei sedili	36
Posizioni della chiave nel blocchetto di accensione	118
Posizioni di montaggio dei sistemi di sicurezza per bambini	48
Preriscaldamento e filtro antiparticolato	84
Presca dell'aria	116
Prese di corrente	75
Pressione dei pneumatici ..	177, 220
Pressione dell'olio motore	85
Prestazioni	208
Profondità del battistrada	179
Programma elettronico della stabilità	134
Programma elettronico di stabilità	84
Programmi di guida elettronica ..	130
Programmi di guida elettronici ...	125
Pronto soccorso.....	67

Q

Quadro strumenti	76
Quickheat (Riscaldatore rapido). 114	

R

Registrazione dei dati del veicolo e privacy.....	228
Regolatore della velocità	86
Regolazione degli specchietti	8
Regolazione dei poggiatesta	7
Regolazione dei sedili	6, 37
Regolazione della profondità delle luci	100
Regolazione del volante	9, 70
Regolazione elettrica	28
Retronebbia	86, 103
Rifornimento	140
Rimessaggio del veicolo.....	150
Ripiegamento	28
Ripiegamento del sedile	38
Riscaldamento	39
Riscaldatore ausiliario.....	114
Rivestimenti.....	194
Rodaggio di un veicolo nuovo ...	117
Ruota di scorta	186
Ruote e pneumatici	177

S

Sbloccaggio del veicolo	6
Scatola portafusibili nel quadro strumenti	173
Scatola portafusibili nel vano bagagli	174
Scatola portafusibili nel vano motore	172
Sedili anteriori.....	36
Segnalatori di emergenza	102
Segnalazione di cintura di sicurezza non allacciata	81
Segnali acustici	91
Segnali di svolta e di cambio della corsia di marcia	102
Selettore del carburante	78
Sensori di parcheggio ad ultrasuoni.....	136
Servosterzo.....	83
Sicure per bambini	24
Sicurezza del veicolo.....	25
Simboli	4
Sistema airbag	42
Sistema airbag a tendina	44
Sistema airbag frontale	43
Sistema airbag laterale	44
Sistema antiabbagliamento automatico	30
Sistema di antibloccaggio	133

Sistema di antibloccaggio (ABS) .	83	Sostituzione delle ruote	184	Traino di un rimorchio	145
Sistema di ausilio al parcheggio	136	Sostituzione delle spazzole		Triangolo d'emergenza	67
Sistema di ausilio al parcheggio		tergicristalli	157	U	
ad ultrasuoni	83	Specchietti retrovisori esterni.....	27	Uso dei fari all'estero	101
Sistema di bloccaggio antifurto .	25	Specchietti retrovisori interni.....	30	Uso del presente manuale	3
Sistema di climatizzazione	109	Specchietti termici	29	V	
Sistema di climatizzazione		Spia MIL	82	Vani portaoggetti.....	53
elettronico	111	Spie.....	76, 79	Vano di carico	25, 63
Sistema di ricarica	81	Spurgare il Filtro Carburante		Vano portaoggetti sotto al sedile .	54
Sistema di rilevamento perdita di		Diesel	91	Ventilazione.....	108
pressione pneumatici.....	85, 178	Spurgo del sistema di		Visualizzatore a triplice funzione .	87
Sistema di riscaldamento e di		alimentazione diesel	157	Visualizzatore Grafico Info,	
ventilazione	108	Strumentazione.....	76	Visualizzatore a Colori Info	87
Sistema di trasporto posteriore.....	54	T		Volante riscaldato	71
Sistema Flex-Fix.....	54	Tachimetro	76		
Sistema portapacchi	68	Targhetta di identificazione	199		
Sistema stop-start.....	119	Telecomando	19		
Sistemi di climatizzazione.....	108	Temperatura del liquido di			
sistemi di controllo dell'assetto,..	134	raffreddamento del motore	84		
Sistemi di registrazione dei dati		Temperatura esterna	73		
di eventi.....	228	Tensione della batteria	91		
Sistemi di rilevamento oggetti... .	136	Tergilavacristalli	72		
Sistemi di sicurezza Isofix per		Tergilavalunotto	73		
bambini	51	Tetto.....	33		
Sistemi di sicurezza per bambini .	47	Tettuccio apribile	33		
Sistemi di sicurezza Top Tether		Traino.....	144, 189		
per bambini	51	Traino del veicolo	189		
Sistemi tergilavacristalli	14	Traino di un altro veicolo	191		
Sostituzione delle lampadine	158				

Copyright by ADAM OPEL AG, Rüsselsheim, Germany.

Le informazioni contenute nella presente pubblicazione sono valide a partire dalla data indicata di seguito. Adam Opel AG si riserva il diritto di apportare modifiche a specifiche tecniche, funzionalità e design dei veicoli relativamente alle informazioni contenute nella presente pubblicazione nonché alla pubblicazione stessa.

Edizione: giugno 2012, ADAM OPEL AG, Rüsselsheim.

Stampato su carta sbiancata senza cloro.

KTA-2656/11-it

giugno 2012

