

# OPEL CASCADE

Manuale di uso e manutenzione



Wir leben Autos.





---

## Contenuto

Introduzione .....	2
In breve .....	6
Chiavi, portiere e finestrini .....	21
Sedili, sistemi di sicurezza .....	47
Oggetti e bagagli .....	72
Strumenti e comandi .....	81
Illuminazione .....	117
Climatizzatore .....	131
Guida e funzionamento .....	142
Cura del veicolo .....	192
Manutenzione .....	238
Dati tecnici .....	241
Informazioni per il cliente .....	252
Indice analitico .....	254

## Introduzione

Carburante

Codice

Olio motore

Qualità

Viscosità

Pressione dei pneumatici

Misura pneumatici

Ant.

Post.

Pneumatici estivi

Pneumatici invernali

Masse

Massa complessiva a pieno carico

- Massa a vuoto, modello base

= Carico utile

## Dati tecnici del veicolo

Scriva i dati della sua auto nella pagina precedente, in modo da averli sempre a portata di mano. Le informazioni sono indicate nella sezione "Manutenzione" e in quella "Dati tecnici" oltre che nella targhetta di identificazione.

## Introduzione

Questa vettura rappresenta un'ingegnosa sintesi di tecnologia avanzata, sicurezza, tutela dell'ambiente ed economicità di esercizio.

Il presente manuale di uso e manutenzione fornisce tutte le informazioni necessarie per un utilizzo sicuro ed efficiente della vettura.

Informare i passeggeri riguardo le possibilità di incidente e lesioni derivanti da un uso non corretto della vettura.

È sempre necessario rispettare le leggi del Paese in cui ci si trova, che potrebbero avere contenuti diversi da quanto affermato in questo manuale di uso e manutenzione.

Quando il presente manuale di uso e manutenzione indica di rivolgersi ad un'officina, consigliamo di contattare un Riparatore Autorizzato Opel.

Tutti i Riparatori Autorizzati Opel offrono un servizio eccellente a prezzi ragionevoli. Dispongono di meccanici esperti, formati da Opel, che lavorano in base alle istruzioni specifiche Opel.

Conservare sempre la documentazione fornita insieme al veicolo a portata di mano all'interno del veicolo stesso.

## Uso del presente manuale

- Questo manuale descrive tutte le opzioni e le caratteristiche disponibili per questo modello. **Alcune descrizioni, comprese quelle del display e delle funzioni dei menu, potrebbero non corrispondere a quelle del vostro veicolo a causa della differenza di versioni, specifiche nazionali, equipaggiamenti speciali o accessori particolari.**
- La sezione "In breve" fornisce una prima panoramica generale.

- Il sommario dei contenuti all'inizio del presente manuale e in ogni sezione facilita la ricerca degli argomenti di interesse.
- L'indice analitico consente di trovare gli argomenti richiesti.
- Questo Manuale di uso e manutenzione illustra i veicoli con guida a sinistra. Il funzionamento descritto è simile per i veicoli con guida a destra.
- Nel Manuale di uso e manutenzione sono riportati i codici interni dei motori. La denominazione commerciale corrispondente viene riportata nella sezione "Dati tecnici".
- Le indicazioni direzionali, come destra, sinistra, anteriore o posteriore, riportate nelle descrizioni, si riferiscono sempre al senso di marcia.
- Nel display potrebbero apparire testi non tradotti nella vostra lingua.
- I messaggi visualizzati sul display e i testi delle etichette interne sono scritti in **neretto**.

## Pericoli e avvertimenti

### Pericolo

Il testo evidenziato con  **Pericolo** indica il rischio di possibili lesioni mortali. La mancata osservanza delle istruzioni fornite può causare un rischio mortale.

### Avvertenza

Il testo evidenziato con  **Avvertenza** indica il rischio di possibili incidenti o lesioni. La mancata osservanza delle istruzioni fornite può causare lesioni.

### Attenzione

Il testo evidenziato con **Attenzione** indica la possibilità per il veicolo di subire danni. La mancata osservanza delle istruzioni fornite può causare danni al veicolo.

## Simboli

I riferimenti alle pagine sono indicati dal simbolo ⇨. Il simbolo ⇨ significa "vedi pag.".

Buon viaggio.

**Adam Opel AG**



## In breve

### Informazioni iniziali sulla guida

#### Sbloccaggio del veicolo



Premere brevemente il pulsante  per sbloccare le portiere e il cofano del baule. Aprire le portiere tirando la rispettiva maniglia.

Tettuccio morbido ⇨ 36, finestrini ⇨ 33.

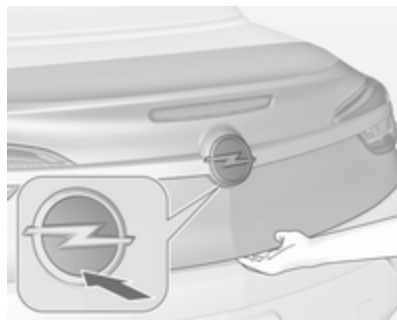

Per aprire il baule, premere l'emblema del marchio nella metà inferiore.

Premendo il pulsante  si apre lo sportello del baule mentre il veicolo resta chiuso a chiave.

Telecomando ⇨ 21, chiusura centralizzata ⇨ 23, vano di carico ⇨ 26.



## Regolazione dei sedili

### Regolazione in lunghezza dei sedili

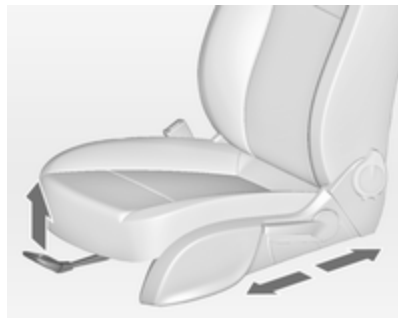

Tirare la maniglia, spostare il sedile, rilasciare la maniglia.

Posizione dei sedili ⇨ 49, regolazione dei sedili ⇨ 50.

### Pericolo

Non sedersi a una distanza dal volante inferiore a 25 cm per consentire un eventuale funzionamento dell'airbag in condizioni di sicurezza.

## Schienali dei sedili

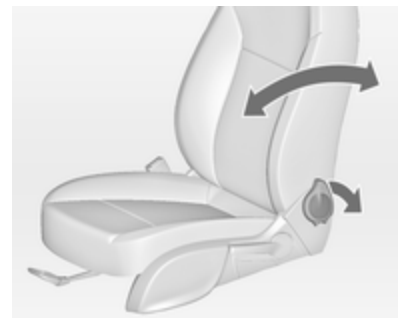

Ruotare la leva verso il retro, regolare l'inclinazione e rilasciare la leva. Far scattare in sede il sedile.

Posizione dei sedili ⇨ 49, Regolazione dei sedili ⇨ 50, Ripiegamento dei sedili ⇨ 52.

### Altezza del sedile

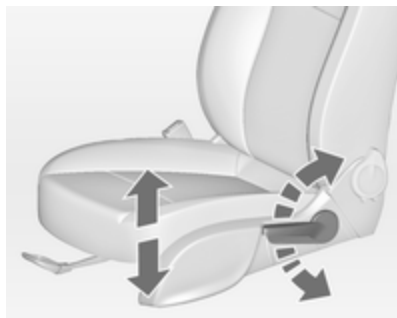

Azionamento della leva

verso l'alto = Sollevamento del sedile

verso il basso = Abbassamento del sedile

Posizione dei sedili ⇨ 49, regolazione dei sedili ⇨ 50.

### Regolazione dei sedili elettrici



Premere l'interruttore 1:

avanti/indietro = regolazione della lunghezza

su/giù = regolazione altezza

in alto/in basso nella parte anteriore = regolazione dell'inclinazione

Premere l'interruttore 2:

avanti/indietro = regolazione dello schienale

Regolazione dei sedili elettrici

⇨ 53, Ripiegamento del sedile

⇨ 52.

## Regolazione dei poggiatesta

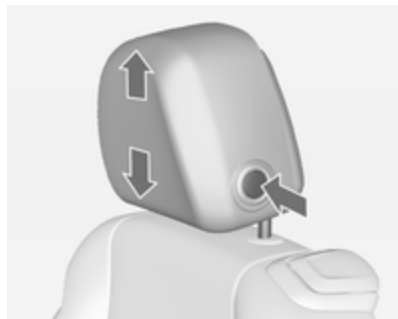

Premere il pulsante di sblocco, regolare l'altezza, bloccare in posizione.

Poggiatesta ⇨ 47.

## Cintura di sicurezza



Estrarre la cintura di sicurezza e allacciare la fibbia. La cintura di sicurezza non deve essere attorcigliata e deve aderire bene al corpo. Lo schienale non deve essere eccessivamente inclinato all'indietro (inclinazione massima consigliata 25° circa).

Per sganciare la cintura, premere il pulsante rosso sulla fibbia della cintura.

Posizione del sedile ⇨ 49, Cinture di sicurezza ⇨ 56, Avanzatore della cintura di sicurezza ⇨ 56, Sistema airbag ⇨ 60.

## Regolazione degli specchietti

### Specchietto retrovisore interno

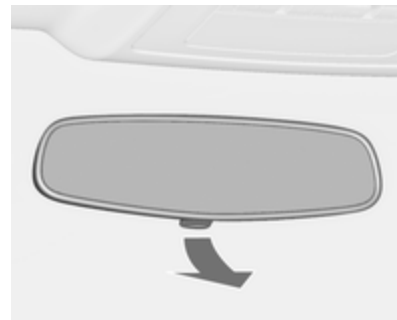

Per ridurre l'abbagliamento, regolare la leva nella parte inferiore del corpo dello specchietto.

Specchietto retrovisore interno ⇨ 32, specchietto retrovisore interno antiabbagliante automatico ⇨ 32.

## Specchietti retrovisori esterni

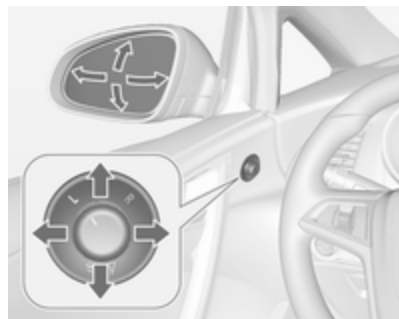

Selezionare lo specchietto retrovisore esterno desiderato e regolarne la posizione.

Specchietti retrovisori esterni convessi ⇨ 30, regolazione elettrica ⇨ 30, specchietti retrovisori esterni ripiegabili ⇨ 31, specchietti retrovisori esterni riscaldati ⇨ 31.

## Regolazione del volante

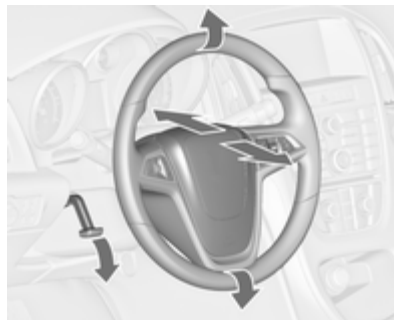

Sbloccare la leva, regolare la posizione del volante, quindi riportare la leva in posizione iniziale e accertarsi che sia completamente bloccata.

Effettuare la regolazione del volante solo a veicolo fermo e bloccasterzo disinserito.

Sistema airbag ⇨ 60, posizioni dell'interruttore di accensione ⇨ 143.

## Panoramica del quadro strumenti

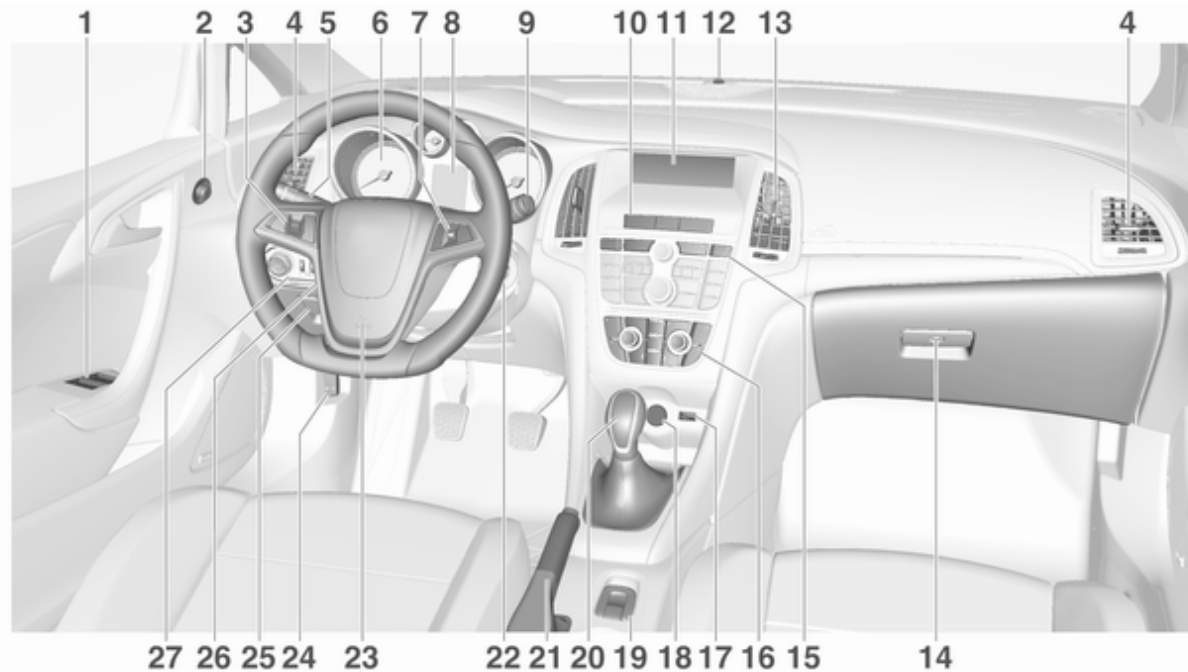

<b>1</b>	Alzacristalli elettrici .....	33	<b>10</b>	Modalità Sport .....	159	Avvisatore di cambio accidentale della corsia di marcia .....	182	
<b>2</b>	Specchietti retrovisori esterni .....	30		Chiusura centralizzata .....	23	Pulsante Eco per sistema stop-start .....	145	
<b>3</b>	Controllo automatico della velocità di crociera .....	161		Segnalatori di emergenza ..	125	<b>16</b>	Sistema di comando del climatizzatore .....	131
	Limitatore di velocità .....	163		Spia per la disattivazione degli airbag .....	94	<b>17</b>	Ingresso AUX, ingresso USB	11
	Allarme collisione anteriore .	165		Spia per la cintura di sicurezza del passeggero anteriore .....	93	<b>18</b>	Presa di corrente .....	87
<b>4</b>	Bocchette di ventilazione laterali .....	139		Modalità Tour .....	159	<b>19</b>	Interruttore di azionamento del tettuccio morbido .....	36
<b>5</b>	Indicatori di direzione, avvisatore ottico, anabbaglianti e abbaglianti, assistenza all'uso degli abbaglianti .....	125	<b>11</b>	Visualizzatore Info .....	105		Interruttore del finestrino centrale .....	33
	Illuminazione all'uscita .....	129	<b>12</b>	LED di stato del sistema di allarme antifurto .....	28	<b>20</b>	Leva del cambio, cambio manuale .....	153
	Luci di parcheggio .....	126	<b>13</b>	Bocchette di ventilazione centrali .....	139		Cambio automatico .....	150
	Pulsanti per Driver Information Center .....	99	<b>14</b>	Cassetto portaoggetti, chiudibile a chiave .....	72	<b>21</b>	Freno di stazionamento, funzionamento manuale o elettrico .....	155
<b>6</b>	Strumenti .....	88	<b>15</b>	Sistema di controllo della trazione .....	157	<b>22</b>	Interruttore di accensione con bloccasterzo .....	143
<b>7</b>	Comandi al volante .....	81		Controllo elettronico della stabilità (ESC) .....	158	<b>23</b>	Avvisatore acustico .....	82
<b>8</b>	Driver Information Center .....	99		Sistemi di assistenza al parcheggio .....	167		Airbag del conducente .....	63
<b>9</b>	Tergicristallo, sistema di lavaggio del parabrezza, sistema lavafari .....	83						

24	Leva di sblocco del cofano	194
25	Vano portaoggetti	73
	Scatola portafusibili	211
26	Regolazione del volante	81
27	Interruttore dei fari	117
	Regolazione profondità luci	120
	Fendinebbia	126
	Retronebbia	126
	Illuminazione del quadro strumenti	127

## Illuminazione esterna



Ruotare l'interruttore dei fari:

- O** = luci spente
- P** = luci di posizione
- D** = fari



### Controllo automatico dei fari

**AUTO** = controllo automatico dei fari: i fari si accendono e spengono automaticamente

**P** = attivazione/disattivazione del controllo automatico dei fari

**P** = luci di posizione

**D** = fari

### Fendinebbia

Premere l'interruttore dei fari:

**F** = Fendinebbia

**R** = Retronebbia

Illuminazione ⇨ 117.

### Avvisatore ottico, abbaglianti e anabbaglianti

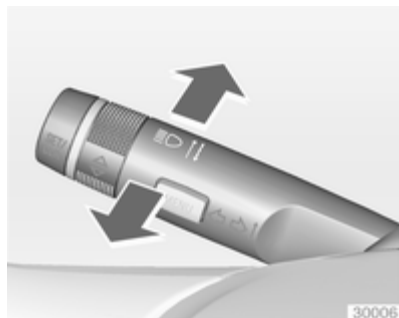

- Avvisatore ottico = Tirare la leva  
 Abbaglianti = Spingere la leva  
 Anabbaglianti = Spingere o tirare la leva

Controllo automatico dei fari ⇨ 118, abbaglianti ⇨ 118, assistenza all'uso degli abbaglianti ⇨ 119, avvisatore ottico ⇨ 119, fari autoadattativi ⇨ 121.

### Segnali di svolta e di cambio della corsia di marcia



- Leva verso l'alto = Indicatore destro  
 Leva verso il basso = Indicatore sinistro

Indicatori di direzione ⇨ 125, luci di parcheggio ⇨ 126.



## Segnalatori di emergenza



Inserimento con il pulsante .  
Segnalatori di emergenza ⇨ 125.

## Avvisatore acustico



Premere .

## Sistemi tergilavacrystalli

### Tergicristalli

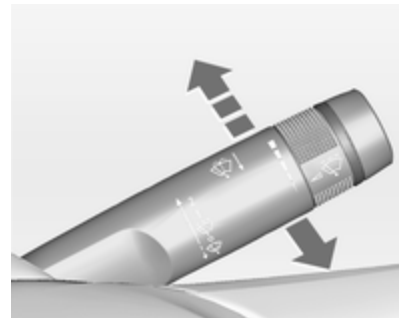

- 2** = veloce
- 1** = lento
-  = funzionamento a intermittenza o automatico con sensore pioggia
- O** = spento

Per un singolo passaggio, quando i tergicristalli non sono attivi, premere la leva verso il basso.

Tergicristalli ⇨ 83, sostituzione delle spazzole dei tergicristalli ⇨ 199.

## Sistemi lavacrystalli e lavafari



Tirare la leva.

Sistemi lavacrystalli e lavafari ⇨ 83,  
liquido di lavaggio ⇨ 196.

## Climatizzatore

### Lunotto termico, specchietti retrovisori esterni termici



Per inserire il riscaldamento premere il pulsante .

Lunotto termico ⇨ 35.

### Sbrinamento e disgelamento dei finestrini, sistema di climatizzazione



Premere il pulsante .

Impostare il comando della temperatura al livello più caldo.

Premere il pulsante  per il raffreddamento.

Inserire il lunotto termico .

Sistema di climatizzazione ⇨ 132.

## Sbrinatorio e disgelamento dei finestrini, climatizzatore elettronico



Premere il pulsante .

Premere il pulsante  per il raffreddamento.

La temperatura e la ripartizione dell'aria vengono impostate automaticamente e la ventola funziona ad alta velocità.

Inserire il lunotto termico .

Climatizzatore elettronico ⇨ 134.

## Cambio

### Cambio manuale



Retromarcia: con il veicolo fermo, attendere 3 secondi dopo aver premuto il pedale della frizione, quindi premere il pulsante di sblocco sulla leva selettoria e inserire la marcia.

Se la marcia non si innesta, portare la leva del cambio in posizione di folle, rilasciare il pedale della frizione e premerlo nuovamente; ripetere quindi la selezione della marcia.

Cambio manuale ⇨ 153.

### Cambio automatico



**P** = stazionamento

**R** = retromarcia

**N** = folle

**D** = marcia

Modalità manuale: spostare la leva del cambio verso sinistra dalla posizione **D**.

**+** = marcia superiore

**-** = marcia inferiore

La leva del cambio può essere spostata dalla posizione **P** solo con l'accensione inserita e il pedale del freno

azionato. Per portare il cambio in posizione **P** o **R**, premere il pulsante di rilascio.

Cambio automatico ⇨ 150.

## Avviamento

### Prima di mettersi in marcia, controllare

- pressione e condizioni dei pneumatici ⇨ 216, ⇨ 251.
- livello dell'olio motore e livelli dei fluidi ⇨ 194.
- corretto funzionamento di finestrini, specchietti, illuminazione esterna e luci della targa e assenza di sporco, neve e ghiaccio dagli stessi.
- Posizione corretta di specchietti, sedili e cinture di sicurezza ⇨ 30, ⇨ 49, ⇨ 58.
- Il tettuccio morbido deve essere aperto e chiuso completamente ⇨ 36.
- corretto funzionamento dei freni a velocità ridotta, in particolare se i freni sono bagnati.

## Avviamento del motore

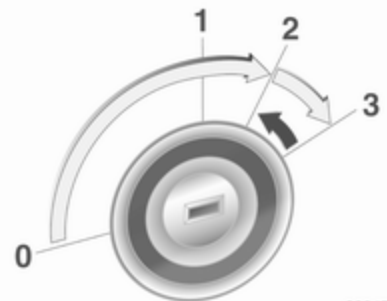

30047

- Girare la chiave in posizione **1**
- Muovere leggermente il volante per sbloccare il bloccasterzo
- Premere il pedale della frizione e quello del freno
- Portare il cambio in **P** o **N**
- Non premere il pedale dell'acceleratore
- Motore diesel: girare la chiave in posizione **2** per il preriscaldamento finché la spia  si spegne
- Girare la chiave in posizione **3** e rilasciarla

Avviamento del motore ⇨ 144.

## Sistema Start-stop



Se il veicolo procede a bassa velocità o è fermo e alcune condizioni sono soddisfatte, attivare un Autostop come segue:

- premere il pedale della frizione
- posizionare la leva in folle
- rilasciare il pedale della frizione

Un Autostop è indicato dalla lancetta nella posizione **AUTOSTOP** nel contagiri.

Per riavviare il motore, premere di nuovo il pedale della frizione.

Sistema Start-stop ⇨ 145.

## Parcheggio

### Attenzione

Non parcheggiare il veicolo su una superficie facilmente infiammabile. L'elevata temperatura dell'impianto di scarico potrebbe incendiare la superficie.

- Azionare sempre il freno di stazionamento. Attivare il freno di stazionamento senza premere il pulsante di rilascio. Se il veicolo viene parcheggiato in salita o in discesa, tirare il freno di stazionamento quanto più possibile. Premere contemporaneamente il pedale del freno per ridurre lo sforzo necessario per tirare il freno di stazionamento.

Nei veicoli dotati di freno di stazionamento elettrico, tirare l'interruttore (P).

- Se il veicolo è parcheggiato su una superficie piana o in salita, disinserire l'accensione solo dopo aver innestato la prima marcia o portato la

leva del cambio in posizione **P**. Inoltre, in salita, girare le ruote anteriori nella direzione opposta rispetto al cordolo del marciapiede.

Se il veicolo è parcheggiato su una superficie in discesa, disinserire l'accensione solo dopo aver innestato la retromarcia o portato la leva del cambio in posizione **P**. Inoltre, girare le ruote anteriori verso il cordolo del marciapiede.

- Al fine di proteggere il turbocompressore, dopo aver viaggiato ad un regime di giri del motore elevato o con elevati carichi sul motore, far girare brevemente il motore a carico ridotto o in folle per circa 30 secondi prima di spegnerlo.
- Spengere il motore. Portare la chiave di accensione su **0** ed estrarla. Ruotare il volante fino a quando si blocca.

Cambio automatico: la chiave può essere rimossa solo con la leva del cambio in **P**.

- Chiudere i finestrini e il tettuccio morbido.

- Bloccare le portiere del veicolo.

Attivare il sistema di allarme anti-furto ⇨ 28.

- Le ventole di raffreddamento del motore potrebbero girare dopo lo spegnimento del motore ⇨ 193.

Chiavi, bloccaggi ⇨ 21, inattività del veicolo per un periodo di tempo prolungato ⇨ 192.

## Chiavi, portiere e finestrini

Chiavi, serrature .....	21
Portiere .....	26
Sicurezza del veicolo .....	27
Specchietti esterni .....	30
Specchietti interni .....	32
Finestrini .....	32
Tetto .....	36

## Chiavi, serrature

### Chiavi

#### Chiavi di ricambio

Il codice delle chiavi è indicato nel Car Pass o su un'etichetta staccabile.

Per ordinare una chiave di ricambio è necessario fornire il codice della chiave, in quanto è un componente del dispositivo elettronico di bloccaggio motore.

Serrature ⇨ 234.

#### Chiave con sezione ripiegabile



Premere il pulsante per estendere la sezione ripiegabile. Per ripiegare la chiave, premere prima il pulsante.

### Car Pass

Il Car Pass contiene dati relativi alla sicurezza del veicolo e deve pertanto essere conservato in un luogo sicuro.

Tali dati del veicolo sono necessari per poter eseguire determinate operazioni di officina.

### Telecomando



Serve per azionare:

- Chiusura centralizzata
- Sistema di bloccaggio antifurto
- Impianto di allarme antifurto
- Tettuccio morbido
- Alzacristalli elettrici

Il telecomando ha un raggio d'azione di circa 20 metri. Ma potrebbe essere limitato da influssi esterni. Il funzionamento viene confermato dai segnalatori di emergenza.

Maneggiare il telecomando con cura, proteggerlo dall'umidità e dalle temperature elevate e non azionarlo inutilmente.

### Guasto

Se il telecomando non agisce sulla chiusura centralizzata, le cause potrebbero essere le seguenti:

- Superamento del raggio d'azione
- Batteria scarica
- Azionamento frequente e ripetuto del radiotelecomando al di fuori del raggio d'azione, che richiede la sincronizzazione

- Sovraccarico della chiusura centralizzata a causa di azionamenti frequenti, che provoca brevi interruzioni dell'alimentazione
- Interferenza da onde radio di potenza superiore provenienti da altre fonti

Sbloccaggio ⇨ 23.

### Impostazioni di base

Alcune impostazioni possono essere modificate nel menu **Impostazioni** del Visualizzatore Info. Personalizzazione del veicolo ⇨ 109.

### Sostituzione della batteria del telecomando

Sostituire la batteria non appena il raggio d'azione del telecomando inizia a ridursi.



Le batterie non devono essere smaltite con i rifiuti domestici, ma presso gli appositi centri di raccolta e riciclaggio.

### Chiave con sezione ripiegabile

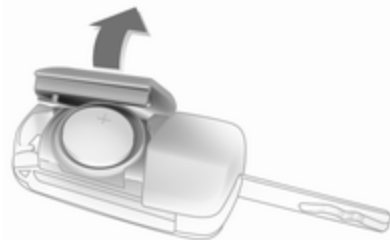

Estendere la chiave e aprire l'unità. Sostituire la batteria (di tipo CR 2032) prestando attenzione alla posizione di installazione. Chiudere l'unità e sincronizzarla.



## Sincronizzazione del telecomando

Dopo aver sostituito la batteria, sbloccare la portiera inserendo la chiave nella serratura della portiera del conducente. Il telecomando è sincronizzato all'accensione del quadro.

## Impostazioni memorizzate

Quando la chiave viene estratta dal blocchetto di accensione, le seguenti impostazioni vengono memorizzate automaticamente nella chiave:

- Illuminazione
- Sistema Infotainment
- Chiusura centralizzata
- Impostazione modalità Sport
- Impostazioni Comfort

Le impostazioni memorizzate vengono automaticamente utilizzate la volta successiva che la chiave viene introdotta nell'interruttore di accensione e girata in posizione 1 ⇨ 143.

Una condizione preliminare è che **Personalizz. per conducente** sia attivato nelle impostazioni personaliz-

zate del Visualizzatore grafico info. Questo deve essere effettuato per ogni chiave utilizzata. Su veicoli equipaggiati con Visualizzatore a colori Info, la personalizzazione è attivata permanentemente.

Personalizzazione del veicolo ⇨ 109.

## Chiusura centralizzata

Serve a sbloccare e bloccare portiere, il vano di carico e lo sportellino del carburante.

Tirando una delle maniglie interne delle portiere si sblocca la serratura della rispettiva portiera. Tirando la maniglia di nuovo si apre la portiera.

### Avviso

Dopo un incidente nel quale si siano attivati gli airbag o i pretensionatori, le portiere del veicolo vengono automaticamente sbloccate.

### Avviso

Trascorso un breve lasso di tempo dal momento dello sbloccaggio tramite telecomando, le serrature si

bloccano nuovamente se, nel frattempo, nessuna portiera viene aperta.

## Sbloccaggio





Premere il pulsante .

Nella personalizzazione del veicolo si possono selezionare due impostazioni ⇨ 109:

- Premere brevemente una volta il pulsante  per sbloccare entrambe le portiere, il vano di carico e lo sportellino del carburante.

Tenere il pulsante  premuto ancora per aprire i finestrini e il tettuccio morbido ⇨ 33,

oppure

- per sbloccare solo la portiera del conducente, il vano di carico e lo sportellino del carburante, premere una volta brevemente il pulsante . Per sbloccare tutte le portiere del veicolo premere due volte il pulsante  brevemente.

Le impostazioni possono essere modificate nel menu **Impostazioni** del Visualizzatore Info  109.

L'impostazione può essere memorizzata per la chiave in uso. Impostazioni memorizzate  23.

Sbloccaggio e apertura del baule  26.



### Bloccaggio

Chiudere le portiere, il vano di carico e lo sportellino del carburante.



Premere brevemente il tasto .

Se la portiera del conducente non è chiusa correttamente, la chiusura centralizzata non funziona.

Tenere il pulsante  premuto ancora per chiudere il tettuccio morbido e i finestrini  33.

### Pulsanti della chiusura centralizzata

Bloccaggio/sbloccaggio di entrambe le portiere, del vano di carico e dello sportellino del carburante dall'abitacolo.



Premere il pulsante  per il bloccaggio.

Premere il pulsante  per lo sbloccaggio.

## Guasto del telecomando

### Sbloccaggio



Sbloccare manualmente la portiera del conducente ruotando la chiave nella serratura. Inserire l'accensione e premere il pulsante di chiusura centralizzata  per sbloccare la portiera del passeggero, il vano di carico e lo sportellino del carburante. Accendendo il quadro si disattiva il sistema di bloccaggio antifurto.

### Bloccaggio

Bloccare manualmente la portiera del conducente ruotando la chiave nella serratura.

### Guasto della chiusura centralizzata

#### Sbloccaggio

Sbloccare manualmente la portiera del conducente ruotando la chiave nella serratura. La portiera del passeggero può essere aperta azionando due volte la maniglia interna. Il vano di carico e lo sportellino del carburante non possono essere aperti. Per disattivare il sistema di bloccaggio antifurto, inserire l'accensione  28.

#### Bloccaggio

Premere all'interno la manopola di chiusura della portiera del passeggero. Quindi chiudere la portiera del conducente e bloccarla dall'esterno usando la chiave. Lo sportellino del carburante e il portellone posteriore non possono essere bloccati.

### Chiusura manuale del tettuccio morbido

 36.

### Bloccaggio automatico

Questa funzione di sicurezza può essere configurata automaticamente per bloccare le portiere, il vano di carico e l'aletta del bocchettone di rifornimento non appena viene superata una certa velocità.

Inoltre, è possibile configurarla per sbloccare la portiera lato guida o entrambe le portiere dopo che l'accensione è stata disinserita e la chiave è stata rimossa (cambio manuale) o la leva del cambio è stata spostata in posizione **P** (cambio automatico).

Alcune impostazioni possono essere modificate nel menu **Impostazioni** del Visualizzatore Info. Personalizzazione del veicolo  109.

Le impostazioni possono essere memorizzate per la chiave in uso  23.

## Portiere

### Vano di carico

### Cofano del baule

### Apertura

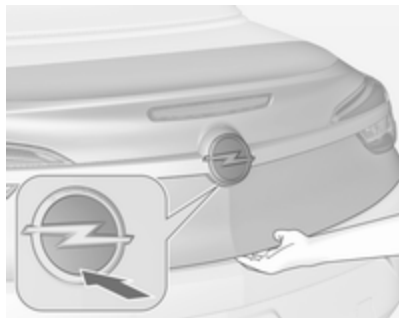

Premere il pulsante  presente sul telecomando o dopo lo sbloccaggio delle portiere premere l'emblema del marchio presente nella metà inferiore per aprire il baule.



Premendo il pulsante  si apre lo sportello del baule mentre il veicolo resta chiuso a chiave.

Chiusura centralizzata ⇨ 23.

Vano di carico ⇨ 75.

## Chiusura

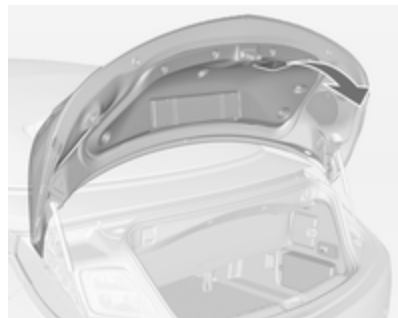

Usare la maniglia interna.

Non toccare l'emblema del marchio durante la chiusura in quanto si potrebbe sbloccare nuovamente il baule.

Chiusura centralizzata ⇨ 23.

### **Blocco del cofano baule**

Il baule può essere aperto solo quando il tettuccio morbido è completamente aperto o chiuso. Lo sportello del tettuccio morbido deve essere chiuso.

Chiusura manuale del tettuccio morbido ⇨ 36.

### Bloccaggio del tettuccio morbido

Il tettuccio morbido può essere azionato solo quando il baule è chiuso.

### Suggerimenti generali per l'azionamento del baule

#### Pericolo

Non viaggiare con lo sportello del cofano aperto o socchiuso, per esempio per trasportare oggetti voluminosi, altrimenti i gas di scarico tossici, inodori e invisibili, potrebbero entrare nell'abitacolo e causare perdita di coscienza e persino la morte.

#### Attenzione

Prima di aprire il portellone, controllare eventuali ostacoli superiori, come la porta del garage, per

evitare di danneggiare il portellone stesso. Controllare sempre l'area mobile sopra e dietro il portellone.

#### Avviso

L'installazione di alcuni accessori pesanti sul portellone posteriore può influire sulla sua capacità di rimanere aperto.

## Sicurezza del veicolo

### Sistema di bloccaggio antifurto

#### Avvertenza

Non utilizzare il sistema se vi sono persone all'interno del veicolo, in quanto le portiere non possono essere sbloccate dall'interno.

Il sistema blocca le portiere, per poter essere attivato è necessario che le portiere siano chiuse.

Se l'accensione è inserita, per poter attivare il sistema di bloccaggio antifurto occorre aprire e chiudere una volta la portiera del conducente.

Sbloccando il veicolo si disattiva il sistema meccanico di bloccaggio antifurto. Ciò non è possibile con il pulsante della chiusura centralizzata.

## Attivazione



Premere due volte il pulsante  brevemente sul telecomando entro 15 secondi. Una pressione prolungata azionerà la chiusura del tettuccio morbido.

## Impianto di allarme antifurto

L'impianto di allarme antifurto è combinato con il sistema di bloccaggio antifurto.

Esso controlla:

- Portiere, baule, cofano
- Abitacolo comprensivo del vano di carico adiacente
- Inclinazione del veicolo, per esempio se viene sollevato
- Accensione

## Attivazione

- Il sistema di allarme antifurto si attiva automaticamente dopo 30 secondi dal bloccaggio del veicolo (inizializzazione del sistema)
- Direttamente premendo due volte brevemente  sul telecomando. Una pressione prolungata azionerà la chiusura del tettuccio morbido.



## Avviso

Eventuali cambiamenti all'interno del veicolo, come l'uso di coprisedili e i finestrini aperti, potrebbero compromettere il funzionamento del sistema di monitoraggio dell'abitacolo.

## Attivazione senza controllo dell'abitacolo e dell'inclinazione del veicolo



Disattivare la funzione di controllo dell'abitacolo e dell'inclinazione del veicolo se persone o animali sono all'interno del veicolo a causa dei forti segnali a ultrasuoni e della possibile attivazione dell'allarme provocata dai movimenti. Disattivare anche se il veicolo viene trasportato su un traghetto o su un treno.

1. Chiudere il baule, il cofano motore, i finestrini e il tettuccio morbido.
2. Premere il pulsante . Il LED nel pulsante  si accende per 10 minuti al massimo.
3. Chiudere le portiere.
4. Attivare l'impianto di allarme antifurto.

Per impedire falsi allarmi, il monitoraggio dell'abitacolo si disattiva se il tettuccio morbido è aperto. Il LED nel pulsante  non si accende.

Se sono aperti solo i finestrini, il monitoraggio dell'abitacolo funziona in modo limitato e il LED nel pulsante  si accende.

Il messaggio di stato viene visualizzato nel Driver Information Centre.

### LED di stato



Il LED di stato è integrato nel sensore nella parte superiore del quadro strumenti.

Stato durante i primi 30 secondi di attivazione del sistema di allarme antifurto:

LED acceso = test, ritardo di allarme.

Lampeggio rapido del LED = portiere, baule, tettuccio morbido o cofano non completamente chiusi, o guasto del sistema.

Stato dopo aver attivato il sistema:

Lampeggio lento del LED = il sistema è attivato.

In caso di guasti, rivolgersi ad un'officina.

### Disattivazione

Sbloccando le serrature del veicolo premendo  si disattiva l'impianto di allarme antifurto. Una pressione prolungata azionerà l'apertura del tettuccio morbido.

### Allarme

Una volta scattato, l'allarme viene emesso da un avvisatore acustico separato alimentato a batteria, e contemporaneamente lampeggiano le luci di emergenza. Il numero e la durata dell'allarme è stabilito dalla legge.

L'allarme può essere disattivato premendo un pulsante qualsiasi sul telecomando oppure inserendo l'accensione.

Il sistema di allarme antifurto può essere disattivato solo premendo il pulsante  o inserendo l'accensione.

I segnalatori di emergenza indicano che un allarme è scattato e non è stato interrotto dal conducente. Lampeggeranno velocemente per tre volte la volta successiva in cui il veicolo verrà sbloccato con il telecomando. Inoltre, il Driver Information Centre visualizza un messaggio di avvertimento dopo aver attivato l'accensione.

Messaggi del veicolo ⇨ 107.

## Dispositivo elettronico di bloccaggio motore

Il sistema fa parte del blocchetto di accensione e controlla se il veicolo può essere avviato con la chiave in uso.

Il dispositivo elettronico di bloccaggio motore viene attivato automaticamente quando si estrae la chiave dall'interruttore di accensione.

Se la spia  lampeggia mentre l'accensione è inserita, significa che è presente un guasto nel sistema, e il motore non può essere avviato. Disinserire l'accensione e ripetere il tentativo di avviamento.

Se la spia continua a lampeggiare, provare ad avviare il motore con la chiave di riserva e rivolgersi ad un'officina.

### Avviso

Il dispositivo elettronico di bloccaggio motore non blocca le portiere. Ricordare pertanto di completare il bloccaggio e di attivare l'impianto di allarme antifurto prima di lasciare la vettura ⇨ 23, ⇨ 28.

Spia  ⇨ 98.

## Specchietti esterni

### Forma convessa

Lo specchietto esterno convesso contiene un'area asferica e riduce gli angoli morti. La forma dello specchietto fa apparire gli oggetti più piccoli, cosa che può compromettere la capacità di valutare le distanze.

### Regolazione elettrica

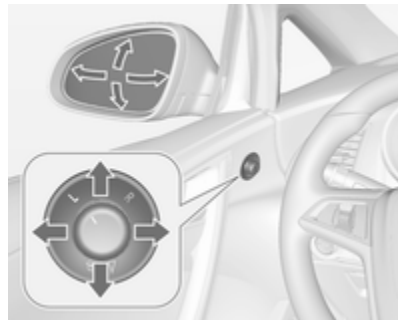

Selezionare lo specchietto retrovisore esterno desiderato e regolarne la posizione ruotando il comando a



sinistra (L) o destra (R). Quindi agire sul comando per regolare lo specchietto.

In posizione **0** non viene selezionato alcun specchietto.

## Specchietti pieghevoli



Per la sicurezza dei pedoni, gli specchietti retrovisori esterni fuoriescono dalla normale posizione di montaggio se vengono colpiti con forza sufficiente. Per riposizionare lo specchietto è sufficiente esercitare una leggera pressione sul corpo dello stesso.

## Ripiegamento elettrico

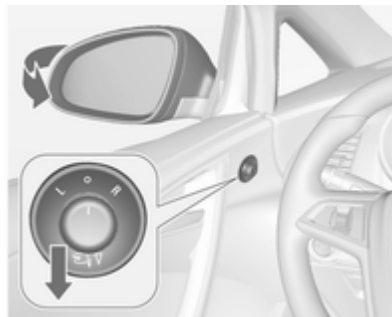

Girare il comando in posizione **0**, quindi premere il comando verso il basso. Entrambi gli specchietti esterni si ripiegano.

Premere nuovamente il comando verso il basso - entrambi gli specchietti esterni tornano nella posizione originale.

Se uno specchietto ripiegato elettricamente viene esteso manualmente, premendo l'apposito comando si estende elettricamente solo l'altro specchietto.

## Specchietti riscaldati



Si attiva premendo il pulsante .

Il LED presente nel pulsante indica l'attivazione.

Il riscaldamento funziona finché il motore è acceso, e viene disattivato automaticamente dopo un breve tempo.

## Specchietti interni

### Antiabbagliamento manuale

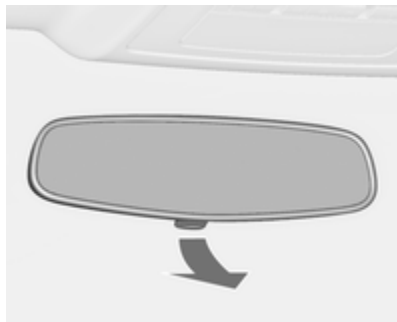

Per ridurre l'abbagliamento, regolare la leva nella parte inferiore del corpo dello specchietto.

### Antiabbagliamento automatico



Di notte riduce automaticamente l'effetto abbagliante dei fari delle vetture che seguono.

## Finestrini

### Parabrezza

#### Parabrezza termoriflettente

Il parabrezza termoriflettente è dotato di un rivestimento che riflette le radiazioni solari. Anche i segnali dati, ad es. dalle stazioni di pedaggio, potrebbero essere riflessi.

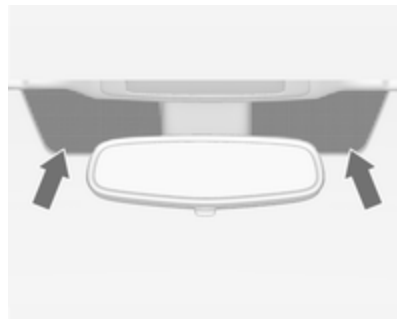

Le aree contrassegnate del parabrezza non sono ricoperte dal rivestimento. I dispositivi per la registrazione elettronica dei dati e il pagamento dei pedaggi devono essere

applicati in queste aree. In caso contrario, si potrebbero verificare malfunzionamenti nella registrazione dei dati.

### Adesivi sul parabrezza

Non attaccare adesivi come vignette autostradali o simili sul parabrezza nell'area dello specchietto interno. Altrimenti la zona di rilevamento del sensore e l'area di visibilità della telecamera nell'alloggiamento dello specchietto potrebbero essere ristrette.

### Alzacristalli elettrici

#### Avvertenza

Prestare attenzione durante il funzionamento degli alzacristalli elettrici: comporta infatti il rischio di lesioni, soprattutto per i bambini.

Durante la chiusura dei finestrini, controllare che nulla rimanga incastrato tra di essi durante il loro movimento.

Azionabile con interruttore di accensione in posizione **1** o **2** (quadro acceso) ⇨ 143.

Funzione di mantenimento dell'alimentazione elettrica disattivata ⇨ 144.



Azionare l'interruttore del finestrino desiderato, premendolo per abbassare il finestrino o tirandolo per sollevarlo.

Premere o tirare leggermente l'interruttore fino al primo scatto: il finestrino si solleva o si abbassa finché l'interruttore viene azionato.

Premere o tirare con decisione l'interruttore fino al secondo scatto, quindi rilasciarlo: il finestrino si solleva o si abbassa automaticamente con la funzione di sicurezza abilitata. Per arrestare il movimento del finestrino, azionare ancora una volta l'interruttore nella stessa direzione.

### Interruttore centrale



Interruttore nella console centrale per l'azionamento di tutti i finestrini.

Premere brevemente l'interruttore  per aprire automaticamente tutti i finestrini.

Tirare brevemente l'interruttore  per chiudere automaticamente tutti i finestrini.

### Funzione di sicurezza

Se durante il sollevamento automatico del finestrino il vetro incontra resistenza nella metà superiore del finestrino stesso, l'operazione viene automaticamente interrotta e il finestrino viene riabbassato.

### Funzione di override di sicurezza



In caso di difficoltà di chiusura dovute a gelo o simili, attivare l'accensione, poi tirare l'interruttore fino al primo scatto e trattenerlo. Il finestrino si chiude con la funzione di sicurezza disabilitata. Per arrestare il movimento, rilasciare l'interruttore.

### Azionamento comodo con il telecomando

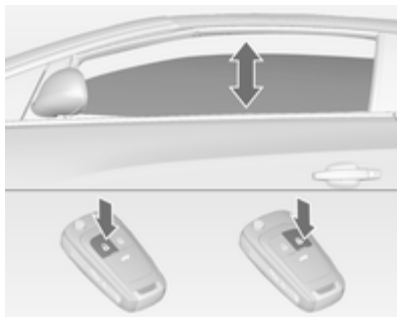
I finestrini e il tettuccio morbido possono essere azionati a distanza dall'esterno del veicolo.





#### Apertura

- Premere una volta il pulsante  brevemente: le serrature delle portiere si aprono.
- Premere ancora una volta il pulsante  per due secondi: i finestrini si abbassano automaticamente. Premere il pulsante  più a lungo: il tettuccio morbido si apre. Tenere premuto fino a quando il tettuccio morbido non sia completamente aperto.

Rilasciare il pulsante durante l'apertura del tettuccio morbido: il movimento si arresta per 10 secondi, premendo il pulsante ancora una volta ricomincia l'apertura.

#### Chiusura

- Premere una volta il pulsante  brevemente: le serrature delle portiere si chiudono.
- Premere ancora una volta il pulsante  più a lungo: il tettuccio morbido e i finestrini si chiudono. Tenere premuto fino a quando il tettuccio morbido non sia completamente chiuso. Rilasciare il pulsante durante la chiusura del tettuccio morbido: il movimento si arresta per 10 secondi, premendo il pulsante ancora una volta ricomincia la chiusura.
- Se il tettuccio morbido è già chiuso ma i finestrini sono aperti: premendo il pulsante  per due secondi i finestrini si chiuderanno.

### Conferma

L'apertura e la chiusura completa del tettuccio morbido viene confermata dai segnalatori di emergenza.

### Sovraccarico

Azionando ripetutamente e frequentemente gli alzacristalli, l'alimentazione elettrica viene brevemente interrotta.

### Inizializzazione degli alzacristalli elettrici

Se non è possibile chiudere i finestrini automaticamente (ad es. dopo aver scollegato la batteria del veicolo), il Driver Information Centre visualizza un messaggio di avvertimento.

Messaggi del veicolo ⇨ 107.

Attivare l'elettronica dei finestrini per ciascun finestrino, a partire dai finestrini posteriori come segue:

1. Il tettuccio morbido deve essere chiuso.
2. Chiudere le portiere.
3. Inserire l'accensione.

4. Tirare l'interruttore fino al secondo scatto, fino a quando il finestrino inizia chiudersi e tenerlo per altri 4 secondi.
5. Spingere l'interruttore al secondo dente di arresto fino a quando il finestrino inizia ad aprirsi automaticamente.
6. Ripetere l'operazione per ciascun finestrino.

### Lunotto termico



Si attiva premendo il pulsante .  
Il LED presente nel pulsante indica l'attivazione.

Il riscaldamento funziona finché il motore è acceso, e viene disattivato automaticamente dopo un breve tempo. Il lunotto termico si disattiva quando si apre il tettuccio morbido.

### Alette parasole

Le alette parasole possono essere abbassate o spostate di lato per proteggersi dall'abbagliamento.

Qualora le alette parasole siano provviste di specchietti di cortesia integrati, durante la guida è consigliabile chiudere i coprispecchietti.

Il lato interno dell'aletta parasole ospita un portabiglietti.

## Tetto

### Tettuccio morbido

#### ⚠ Avvertenza

Prestare attenzione quando si aziona il tettuccio morbido. Rischio di lesioni. Controllare lo spazio sovrastante, laterale e posteriore al veicolo, durante la manovra.

Accertarsi che nessuna parte del corpo od eventuali oggetti possano essere pizzicati. Accertarsi che non vi siano persone vicine alla zona d'azione del tettuccio morbido o del suo sportello. Rischio di lesioni.

Controllare l'altezza, la lunghezza e la larghezza dello spazio libero disponibile, prima di azionare il tettuccio morbido, ad es. quando ci si trova all'interno di un garage, in un parcheggio o quando è installato un portabiciclette.

Informare i passeggeri a bordo di quello che si sta facendo.

Prima di lasciare il veicolo, rimuovere la chiave di accensione per impedire che persone non autorizzate possano manovrare i finestrini e il tettuccio morbido.

#### Azionamento tramite l'interruttore nella console centrale

Azionabile con interruttore di accensione in posizione **1** o **2** (quadro acceso) ⇨ 143.

Il tettuccio morbido può essere aperto e chiuso guidando fino ad una velocità di 50 km/h.

#### Aprire il tettuccio morbido



Tenere l'interruttore tirato fino a quando il tettuccio morbido è completamente aperto e lo sportello del tettuccio chiuso. Tutti i finestrini saranno aperti durante questa operazione.

Per chiudere tutti i finestrini tirare l'interruttore ⇨.

### Chiudere il tettuccio morbido



Tenere l'interruttore premuto fino a quando il tettuccio morbido e lo sportello del tettuccio sono completamente chiusi. Quando il finestrino inizia a sollevarsi rilasciare l'interruttore: i finestrini si chiuderanno automaticamente.

Tutti i finestrini si apriranno come prima cosa durante questa operazione.

### Conferma dell'azionamento

L'apertura o chiusura completa del tettuccio morbido con l'interruttore nella console centrale viene confermata dal suono di un segnale acustico.

### Azionamento tramite il telecomando

#### Aprire il tettuccio morbido

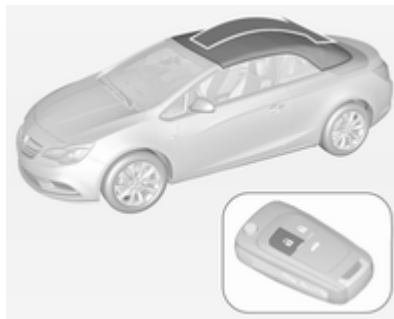

Tenere il pulsante  premuto fino a quando il tettuccio morbido è completamente aperto e lo sportello del tettuccio chiuso. Tutti i finestrini saranno aperti durante questa operazione.

### Chiudere il tettuccio morbido

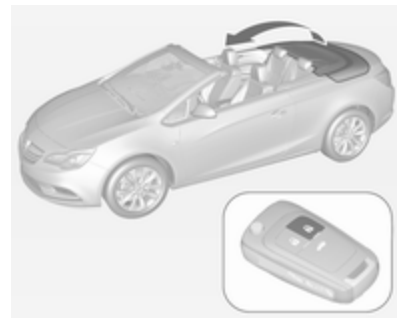

Tenere il pulsante  premuto fino a quando il tettuccio morbido, il suo sportello e i finestrini sono completamente chiusi. Tutti i finestrini si apriranno come prima cosa durante questa operazione.

### Conferma dell'azionamento

L'apertura e la chiusura completa del tettuccio morbido con il telecomando viene confermata dai segnalatori di emergenza.

### Arresto di sicurezza

Il pulsante presente sul telecomando o l'interruttore nella console centrale deve essere azionato fino a quando il tettuccio morbido si trovi nella sua rispettiva posizione finale. Il rilascio del pulsante o dell'interruttore durante l'azionamento arresta immediatamente il movimento del tettuccio morbido. Il tettuccio morbido resta nella posizione intermedia solo per un certo periodo. Dopo questo periodo si ode un segnale acustico, la pressione idraulica nel sistema diminuisce e il tettuccio morbido può iniziare a muoversi da solo. Azionare il pulsante o l'interruttore ancora una volta continua il funzionamento.

### Requisiti di funzionamento

- Il veicolo è fermo o si muove ad una velocità massima di 50 km/h.

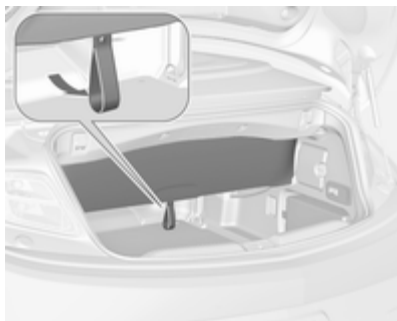

- Il divisorio del vano di carico è disteso, l'aletta passante è chiusa  $\varphi > 75$ .
- Lo sportello del tettuccio morbido è innestato in posizione chiusa.
- Il cofano del vano di carico sia completamente chiuso.
- La temperatura esterna non è inferiore a  $-7^{\circ}\text{C}$  per l'apertura e  $-10^{\circ}\text{C}$  per la chiusura.
- La tensione della batteria veicolo è sufficiente.
- Il sistema non è sovraccaricato dal funzionamento ripetuto (max. 5 cicli completi in successione).



Se uno qualsiasi di questi requisiti non viene soddisfatto, si ode un segnale acustico e un messaggio appare nel Driver Information Centre quando viene azionato l'interruttore e il tettuccio morbido non si aprirà né chiuderà.

- Non devono essere presenti oggetti davanti al lunotto posteriore o nell'area di ingombro del tettuccio morbido e dello sportello del tettuccio morbido.

Se la guida automatica non è attiva quando il tettuccio morbido è aperto, eseguire un procedimento di chiusura



manuale, vedere le istruzioni seguenti "Chiusura manuale in caso di guasto del sistema".

## Indicazioni generali

### Avviso

- Azionare sempre l'interruttore di funzionamento fino a quando viene emesso il segnale acustico o all'accensione dei segnalatori di emergenza per accertarsi che il tettuccio morbido sia completamente aperto o chiuso.
- Il tettuccio morbido può essere mantenuto in posizione intermedia per facilitare la pulizia degli spazi del cofano e delle guarnizioni. Rilasciare l'interruttore nella console centrale durante l'operazione per arrestare il movimento del tettuccio morbido in posizione intermedia per massimo 7 minuti a quadro acceso. Dopo questo periodo si odrà un segnale acustico, la pressione idraulica nell'impianto diminuirà e il tettuccio morbido potrà iniziare a muoversi da solo.

- Non aprire il tettuccio morbido se è bagnato, congelato o sporco.
- L'attivazione del tettuccio morbido su un terreno non uniforme può causare malfunzionamenti e danni.
- Cura del veicolo ⇨ 234.

### Chiusura manuale in caso di guasto del sistema

In caso di malfunzionamento dell'azionamento elettro-idraulico, il tettuccio morbido aperto può essere chiuso manualmente.



Si ode un segnale acustico e nel Driver Information Centre appare un messaggio.

### Attenzione

Si consiglia di eseguire la chiusura manuale del tettuccio morbido con due persone.

Il funzionamento manuale del tettuccio morbido è consentito solo per la chiusura.

Leggere a fondo la seguente descrizione prima di iniziare ad azionare.

Non eseguire la chiusura manuale se il veicolo è parcheggiato in pendenza.

Rimuovere il deflettore grande del vento prima d'iniziare ad azionare.

Dopo la chiusura far riparare il tettuccio morbido in un'officina.

Preparare i seguenti strumenti che sono necessari per l'azionamento manuale:

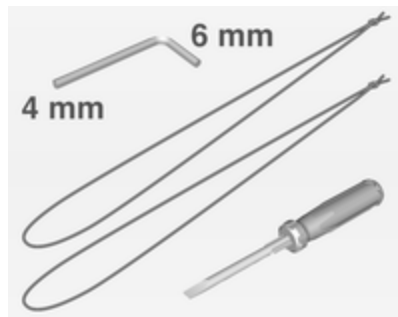

- Chiave Allen con esagono di 4 mm sul lato lungo e di 6 mm sul lato corto, collocata nel cassetto portaoggetti,
  - due lacci, collocati nel cassetto portaoggetti,
  - cacciavite, collocato nella scatola porta attrezzi nel vano di carico ⇨ 214.
1. Disinserire l'accensione.
  2. Aprire il baule e rimuovere il cacciavite dalla scatola porta attrezzi.



3. All'interno del bordo del vano di carico superiore si trova una leva per sbloccare lo sportello del tettuccio morbido. Individuare la leva e aprire ruotando la leva verso il basso.

#### **Avviso**

Il baule non potrà essere aperto dalla prossima fase in poi.

Dalla scatola attrezzi prelevare il cacciavite per l'operazione successiva. Può darsi che il vano di carico non possa essere aperto fino a quando il veicolo non si trovi in officina. Quindi rimuovere ogni oggetto necessario dal vano di carico.

4. Chiudere il cofano del vano di carico.

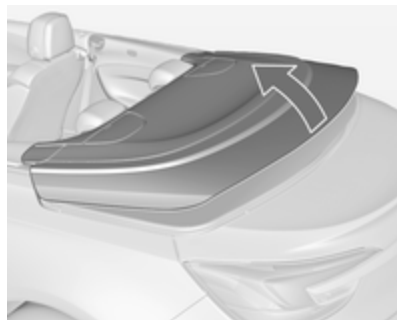

5. Sollevare lo sportello del tettuccio morbido simultaneamente da entrambi i lati fino ad una posizione sollevata all'incirca per metà.

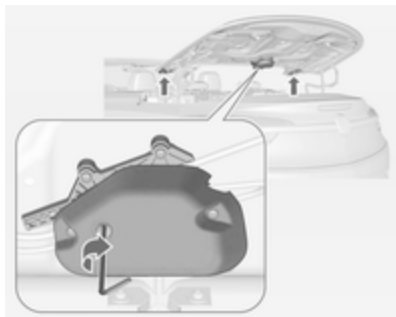

6. Inserire la chiave Allen da 4 mm nella posizione contrassegnata dell'unità di azionamento dell'aletta. Ruotare la chiave Allen in senso orario completamente fino all'arresto così che le alette lateralmente ruotino all'interno.
7. Aprire lo sportello del tettuccio morbido fino alla sua posizione finale.

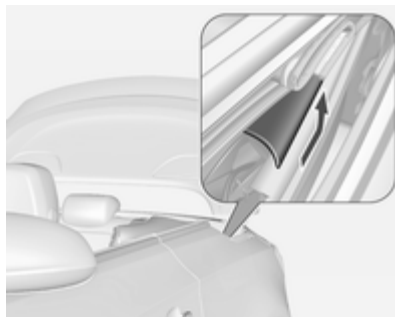

8. Rimuovere le coperture in plastica su entrambi i lati spingendole e facendole scorrere all'indietro, come da illustrazione.



9. Nelle cerniere su ciascun lato ci sono dei segni visibili.

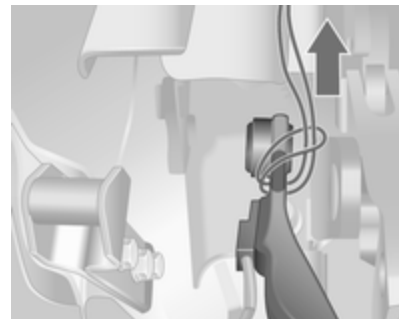

10. Tirare i lacci attaccati attorno alla posizione contrassegnata sulla cerniera di entrambi i lati e tirare le estremità del laccio attraverso l'anello, come illustrato in figura.

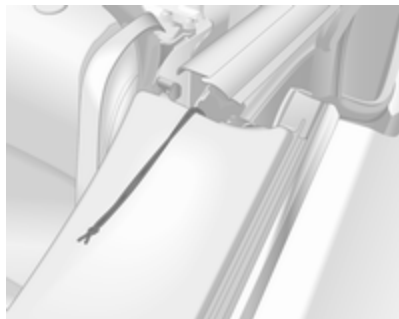

11. Depositare l'estremità dei lacci sulla parte anteriore.

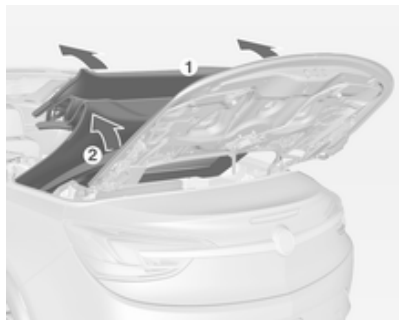

12. Estrarre il tettuccio morbido sollevando l'arco anteriore (1) e contemporaneamente l'arco di tensionamento (2) su entrambi i lati.

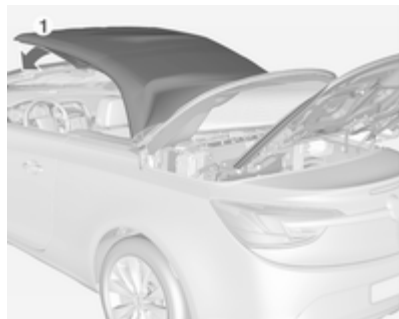

13. Spostare l'arco anteriore (1) sul telaio del parabrezza.
14. Rimuovere lo sportellino nella rifinitura del telaio del parabrezza usando un cacciavite inserito nella cavità dello sportello.

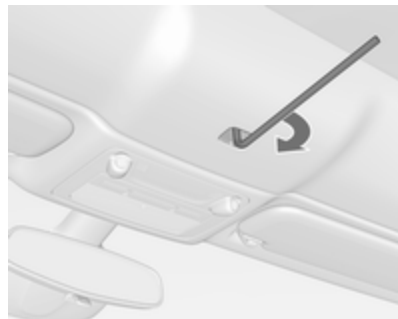

15. Inserire la chiave Allen da 6 mm nella chiusura e bloccare la chiusura ruotando la chiave Allen in senso orario fino alla sua posizione finale.

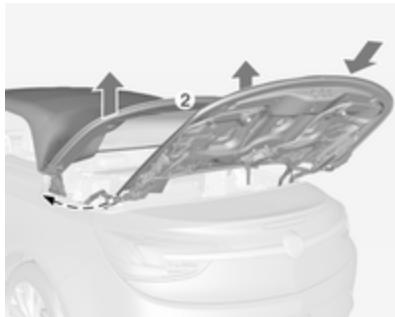

16. Sollevare l'arco di tensionamento (2) del tettuccio morbido su entrambi i lati. Sollevare lo sportello del tettuccio morbido spingendo lentamente all'incirca fino a mezza altezza e poi farlo scorrere in posizione di chiusura.
17. Abbassare l'arco di tensionamento (2) del tettuccio morbido.

#### Avviso

In questa posizione il veicolo può essere guidato fino ad un'officina per la revisione del tettuccio morbido. Il tettuccio morbido non è completamente impermeabilizzato e non è fissato sul retro.

Per fissare completamente il tettuccio morbido, procedere come segue.

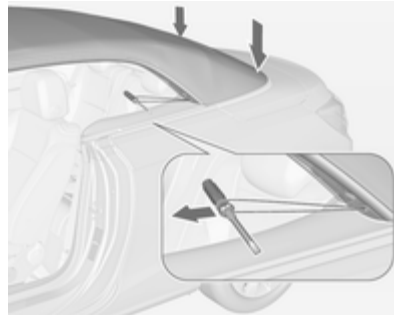

18. Spingere in basso con forza su ogni lato dell'arco di tensionamento. Contemporaneamente tirare il laccio con un cacciavite lentamente attraverso l'anello continuando verso la parte anteriore. Se possibile appoggiarsi al telaio della portiera con l'altra mano. Eseguire questa operazione su entrambi i lati per chiudere il tettuccio morbido sul retro.

Dopo l'ultima fase, il baule può essere di nuovo aperto. Far rimuovere i lacci dalla propria officina.

Il tettuccio morbido non può essere aperto con i lacci fissati.

## Frangivento

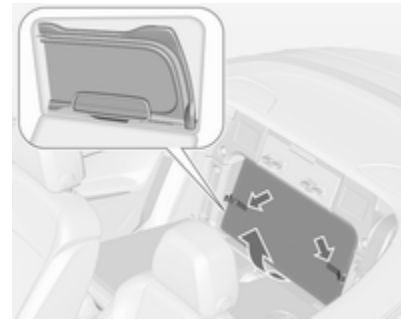

Vi sono due frangivento posizionati in un astuccio posto dietro gli schienali dei sedili posteriori. Piegarli in basso gli schienali posteriori ⇨ 75, aprire le fascette Velcro ed estrarre l'astuccio dall'alloggiamento.

- Il frangivento piccolo può essere posizionato tra i poggiatesta posteriori.
- Il frangivento grande può essere posizionato dietro i sedili anteriori.

Non collocare oggetti sul frangivento.  
Per montare i deflettori, si deve aprire il tettuccio morbido.

### Montaggio del frangivento piccolo

- Piegare in basso lo schienale posteriore sinistro ⇨ 75.



- Rimuovere la copertura dalla guida tra i poggiatesta posteriori facendola scorrere lateralmente a sinistra del veicolo.

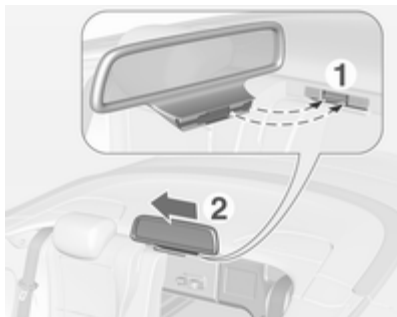

- Inserire l'adattatore del deflettore con la sporgenza nella cavità opposta della guida.
- Far scivolare il deflettore nella guida del lato destro del veicolo fino a quando si innesta.
- Sollevare lo schienale posteriore. Rimuovere il deflettore in senso inverso.

### Montaggio del frangivento grande

- Estrarre il deflettore dall'astuccio.

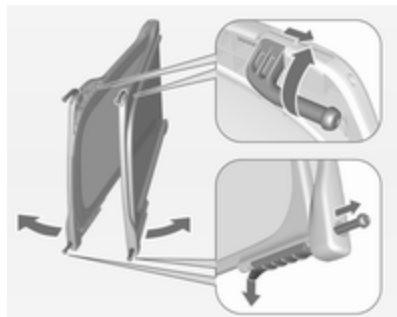

- Estrarre i quattro perni di bloccaggio del deflettore: quelli superiori fuoriescono con carica a molla ruotando i perni fuori dalle staffe su entrambi i lati, quelli inferiori fuoriescono sollevando i denti d'arresto sui cursori di entrambi i lati.
- Aprire il frangivento.

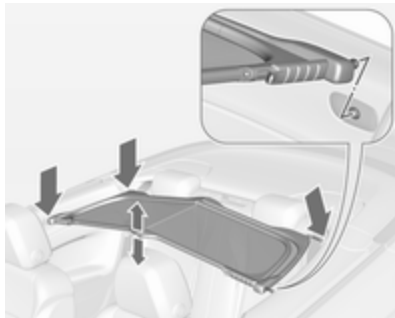

- Con le cerniere dietro i sedili anteriori inserire i perni di bloccaggio del lato destro nelle rispettive cavità della rifinitura lato destro accanto al sedile posteriore. Piegarlo un po' il deflettore nel centro e inserire i perni di bloccaggio del lato sinistro nelle cavità della rifinitura del lato sinistro. Accertarsi che tutti i perni siano inseriti correttamente. Spingere il deflettore nella parte centrale.

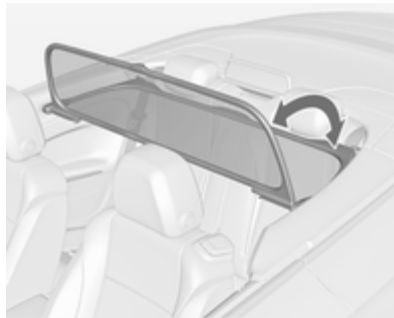

- Ripiegare verso l'alto la parte superiore in posizione verticale.

I sedili posteriori non possono essere occupati quando il frangivento grande è montato.

La parte verticale del deflettore può essere ripiegata verso il basso se non utilizzato.

Il frangivento può rimanere montato quando il tettuccio morbido è chiuso.

Per rimuovere ripiegare in basso la parte verticale del deflettore. Sollevare il deflettore di un po' nella parte centrale e rimuoverlo dalle cavità su entrambi i lati.

### Per riporre il frangivento

Per riporre il deflettore, spostare all'interno i perni di bloccaggio posteriori spingendoli indietro e ruotando i perni nelle staffe. Spingere indietro i cursori dei perni di bloccaggio anteriori finché si innestano. Far oscillare il deflettore e riporre nell'astuccio.

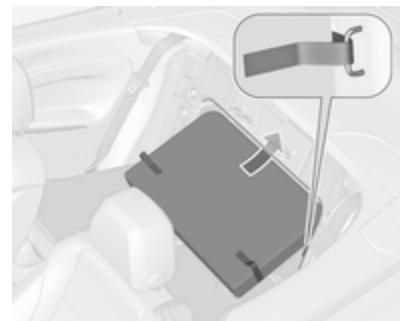

Ripiegare in basso gli schienali posteriori. Allineare la copertura rigida dell'astuccio al vano di carico. Posizionare l'astuccio con la parte bassa rivolta verso l'alto nella guida laterale

all'interno della cavità del telaio superiore. Fissare l'astuccio con la fascetta Velcro agli occhielli di ancoraggio su entrambi i lati. Sollevare gli schienali posteriori.

## Sistema di protezione antiribaltamento

Il sistema di protezione antiribaltamento è costituito da un telaio del parabrezza rinforzato e da barre antirollio sotto coperture poste dietro ai poggiatesta posteriori.

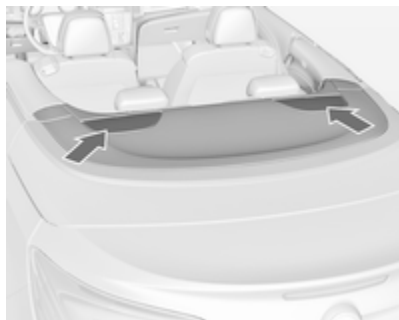

In caso di ribaltamento di un veicolo, collisione frontale o laterale, le barre antirollio si sollevano automaticamente in alcuni millisecondi. Si azionano contemporaneamente agli airbag frontali e laterali.

### Avviso

Non appoggiare alcun oggetto sulle coperture dei roll-bar posti dietro i poggiatesta.

La spia dell'airbag  si accende se le barre antirollio sono entrate in funzione.

Il sistema si aziona sia con il tetto morbido aperto che chiuso.

Il tettuccio morbido non deve essere azionato se le barre antirollio sono entrate in funzione. Verrà emesso un segnale acustico continuo e nel Driver Information Centre verrà visualizzato un messaggio qualora l'interruttore venga azionato.



## Sedili, sistemi di sicurezza

Poggiatesta .....	47
Sedili anteriori .....	49
Cinture di sicurezza .....	56
Sistema airbag .....	60
Sistemi di sicurezza per bambini .	66

### Poggiatesta

#### Posizione

##### ⚠ Avvertenza

I poggiatesta devono essere sempre posizionati in maniera corretta.

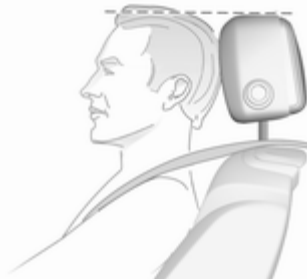

Il bordo superiore del poggiatesta dovrebbe trovarsi all'altezza della parte superiore della testa. Se questo non è possibile, nel caso di persone molto alte, regolare il poggiatesta alla posi-

zione più alta e per persone di bassa statura utilizzare la posizione più bassa possibile.

#### Regolazione

##### Poggiatesta dei sedili anteriori



##### Regolazione altezza

Premere il pulsante di sblocco, regolare l'altezza, bloccare in posizione.

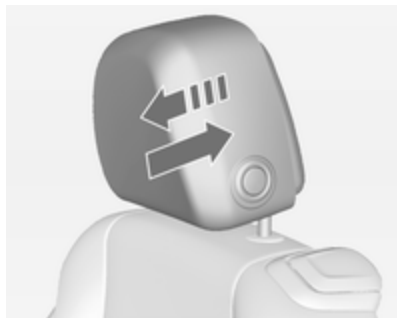
**Regolazione orizzontale**

Tirare lentamente il cuscino del poggiatesta in avanti. Si innesta in diverse posizioni.

Per riportarlo alla posizione più arretrata, portarlo tutto in avanti e rilasciarlo.

**Poggiatesta dei sedili posteriori****Regolazione altezza**

Tirare il poggiatesta verso l'alto fino al suo innesto. Per spostarlo in avanti, premere il fermo per sbloccare e spingere il poggiatesta verso il basso.

**Smontaggio del poggiatesta posteriore**

Per es. durante l'uso di un sistema di sicurezza per bambini ⇨ 66.

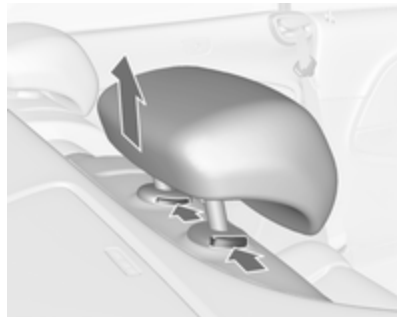

Premere entrambi i fermi e tirare il poggiatesta verso l'alto per rimuoverlo.

Posizionare il poggiatesta in un sacchetto a rete e fissare la parte inferiore del sacchetto con fascette Velcro al pianale del vano di carico. Nella vostra officina potete trovare un sacchetto a rete idoneo.

**Poggiatesta attivi**

In caso di tamponamento, la parte anteriore dei poggiatesta attivi si sposta leggermente in avanti. In questo modo la testa viene adeguatamente

supportata in caso di urto da dietro e diminuiscono le conseguenze del colpo di frusta.

#### Avviso

Gli accessori approvati possono essere attaccati solo se il sedile non è in uso.

## Sedili anteriori

### Posizione dei sedili

#### ⚠ Avvertenza

I sedili devono essere sempre regolati correttamente.



- Sedersi tenendo il busto appoggiato il più possibile allo schienale. Regolare la distanza tra il sedile e i pedali in modo che le gambe rimangano leggermente piegate mentre

si premono i pedali. Portare il sedile del passeggero anteriore nella posizione più arretrata possibile.

- Sedersi tenendo le spalle appoggiate il più possibile allo schienale. Regolare l'inclinazione dello schienale in modo da poter raggiungere facilmente il volante con le braccia leggermente piegate. Mantenere le spalle a contatto con lo schienale durante le manovre di sterzata. Non inclinare lo schienale eccessivamente all'indietro. Si consiglia un'inclinazione massima di circa 25°.
- Regolare il volante ⇨ 81.
- Regolare l'altezza del sedile ad un livello sufficiente da consentire di avere una buona visuale su tutti i lati del veicolo e su tutti gli strumenti e display. Tra la testa e il telaio del tetto dovrebbe rimanere uno spazio libero pari almeno a un palmo. Le gambe devono poggiare leggermente sul sedile senza esercitarvi eccessiva pressione.
- Regolare il poggiatesta ⇨ 47.

- Regolare il supporto imbottito in modo che rimanga uno spazio di circa due dita tra il bordo del sedile e l'incavo del ginocchio.
- Regolare il supporto lombare in modo che sostenga la forma naturale della colonna vertebrale.

## Regolazione dei sedili

### ⚠ Pericolo

Non sedersi a una distanza dal volante inferiore a 25 cm per consentire un eventuale funzionamento dell'airbag in condizioni di sicurezza.

### ⚠ Avvertenza

Non effettuare mai la regolazione del sedile durante la guida, poiché potrebbe spostarsi in maniera incontrollata.

Guidare esclusivamente con i sedili e gli schienali bloccati in posizione.

## Regolazione in lunghezza dei sedili

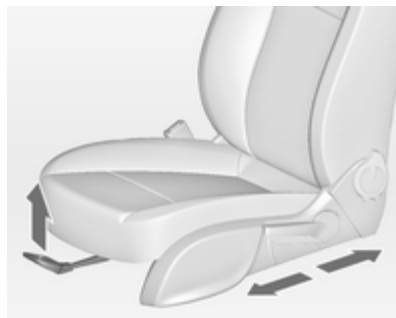

Tirare la maniglia, spostare il sedile, rilasciare la maniglia.

## Schienale del sedile

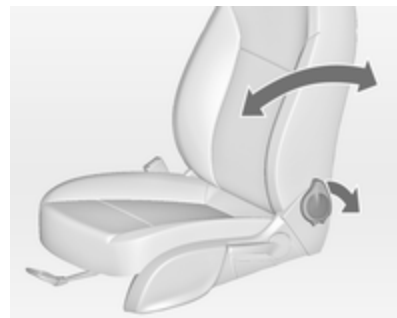

Ruotare la leva verso il retro, regolare l'inclinazione e rilasciare la leva. Far scattare in sede lo schienale.

### Altezza del sedile

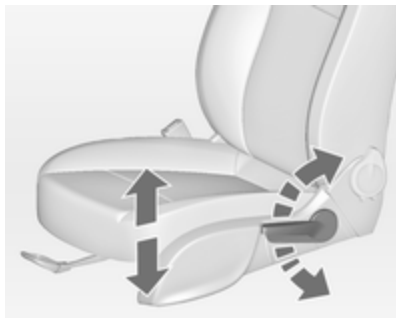

Azionamento della leva

- verso l'alto = Sollevamento del sedile
- verso il basso = Abbassamento del sedile

### Inclinazione dei sedili

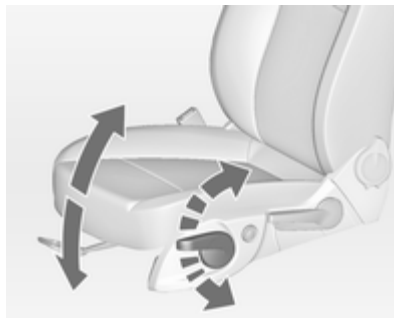

Azionamento della leva

- verso l'alto = Sollevamento dell'estremità anteriore
- verso il basso = Abbassamento dell'estremità anteriore

### Supporto lombare



Regolare il supporto lombare mediante l'interruttore a 4 posizioni in base alle esigenze personali.

Sollevamento/abbassamento del supporto lombare: premere l'interruttore verso l'alto o verso il basso.

Aumento/riduzione del supporto lombare: premere l'interruttore in avanti o all'indietro.

### Supporto imbottito regolabile

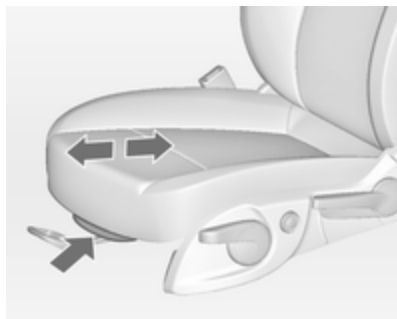

Tirare la leva e far scorrere il supporto imbottito nella posizione desiderata.

### Ripiegamento del sedile

#### ⚠ Avvertenza

I passeggeri sui sedili posteriori devono prestare attenzione a non venire agganciati dal meccanismo di regolazione quando il sedile si muove all'indietro nella sua posizione originaria.

#### Attenzione

Con il sedile alla sua altezza massima, abbassare i poggiatesta e sollevare le alette parasole prima di ribaltare lo schienale in avanti.

### Ripiegamento del sedile sui sedili a comando manuale



Sollevare la leva di rilascio e piegare lo schienale in avanti, quindi far scorrere il sedile in avanti fino in battuta.

Per riportarlo in posizione iniziale, muovere il sedile indietro fino a battuta. Sollevare lo schienale in posi-

zione verticale senza azionare alcuna leva. Assicurare che lo schienale si blocchi.

Quando innestato completamente, il sedile si troverà di nuovo nella posizione originaria.

Non azionare la leva d'inclinazione dello schienale quando lo schienale è piegato in avanti.

### Ripiegamento del sedile sui sedili elettrici



Sollevare la leva di sblocco e piegare lo schienale in avanti. Il sedile scorre automaticamente in avanti fino in battuta.

Per tornare, sollevare lo schienale in posizione verticale e inserire. Il sedile scorre automaticamente indietro fino alla posizione originale.

Se il poggiatesta dello schienale ripiegato è bloccato dal telaio del parabrezza superiore, far spostare leggermente il sedile indietro e in basso ⇨ 53, o posizionarlo nella posizione più bassa ⇨ 47.

### Funzione di sicurezza

Se il sedile elettrico incontra una resistenza mentre scorre in avanti o indietro, viene immediatamente fermato e spostato nella direzione opposta.

### Avviso

Non sedersi mentre il sedile è in movimento.

### Scollegamento della regolazione elettrica

Se il sedile rimane in posizione avanzata con portiera aperta per più di 10 minuti, la regolazione elettrica si interrompe. In tal caso chiudere e aprire la portiera o accendere il quadro e azionare di nuovo la regolazione elettrica.

### Sovraccarico

Se la funzione di ripiegamento risulta elettricamente sovraccaricata, l'alimentazione elettrica viene automaticamente disattivata per un breve periodo di tempo.

### Regolazione dei sedili elettrici

#### ⚠ Avvertenza

Fare attenzione durante l'azionamento dei sedili elettrici. Sussiste il rischio di lesioni, soprattutto per i bambini. Alcuni oggetti potrebbero rimanere incastrati.

Tenere sotto controllo i sedili quando essi sono regolati. Informare i passeggeri a bordo di quello che si sta facendo.

### Regolazione in lunghezza dei sedili

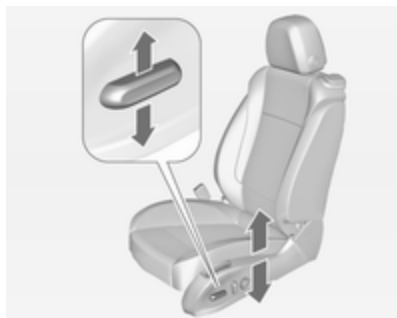

Spostare l'interruttore in avanti/all'indietro.

**Altezza del sedile**

Spostare l'interruttore verso l'alto/  
verso il basso.

**Inclinazione dei sedili**

Portare la parte anteriore dell'interruttore  
anteriore verso l'alto/verso il  
basso.

**Schienali dei sedili**

Girare l'interruttore in avanti/all'indietro.



## Supporto lombare



Regolare il supporto lombare mediante l'interruttore a 4 posizioni in base alle esigenze personali.

Sollevamento/abbassamento del supporto lombare: premere l'interruttore verso l'alto o verso il basso.

Aumento/riduzione del supporto lombare: premere l'interruttore in avanti o all'indietro.

## Avviso

Se l'impostazione del sedile ha un sovraccarico elettrico, l'alimentazione di corrente viene automaticamente interrotta per un breve periodo.

## Supporto imbottito regolabile

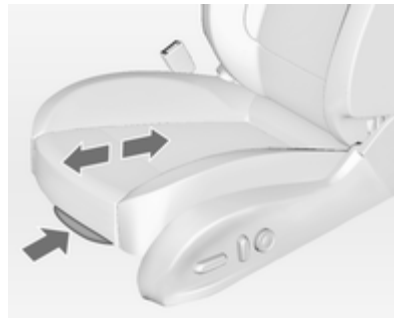

Tirare la leva e far scorrere il supporto imbottito nella posizione desiderata.

## Bracciolo

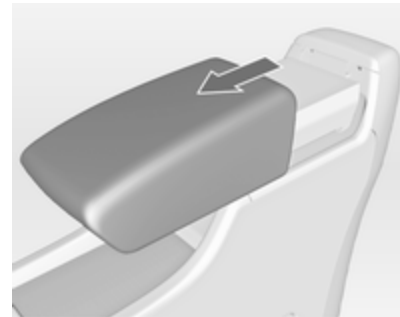

Il bracciolo può scivolare in avanti di 10 cm. Sotto il bracciolo è presente un vano portaoggetti.

Vano del bracciolo ⇨ 74.

## Riscaldamento



Regolare il riscaldamento sul livello desiderato premendo il pulsante  del relativo sedile una o più volte. I LED luminosi nel pulsante indicano l'impostazione.

Un uso prolungato del riscaldamento al livello massimo non è consigliabile in presenza di persone dalla pelle sensibile.

Il riscaldamento dei sedili funziona a motore avviato e durante un Autostop.

Sistema Start-stop ⇨ 145.

## Ventilazione



Regolare la ventilazione sul livello desiderato premendo il pulsante  del relativo sedile una o più volte.

I LED luminosi nel pulsante indicano l'impostazione.

I sedili ventilati sono funzionanti a quadro acceso e durante un arresto automatico (Autostop).

Sistema Start-stop ⇨ 145.

## Cinture di sicurezza



Le cinture di sicurezza sono bloccate durante le accelerazioni e decelerazioni brusche del veicolo, per mantenere gli occupanti dell'auto in posizione corretta. In questo modo il rischio di lesioni si riduce notevolmente.

### ⚠ Avvertenza

Allacciare sempre le cinture di sicurezza prima di partire.

In caso di incidente, le persone che non indossano la cintura di sicurezza mettono in pericolo sia gli altri passeggeri che loro stesse.

Le cinture di sicurezza sono previste per essere usate soltanto da una persona alla volta. Sistema di sicurezza per bambini ⇨ 66.

Controllare periodicamente il corretto funzionamento di tutti i componenti del sistema delle cinture di sicurezza e verificare che non presentino danni e non siano inquinati.

Far sostituire gli eventuali componenti danneggiati. Dopo un incidente, rivolgersi a un'officina per la sostituzione delle cinture di sicurezza e dei relativi pretensionatori che si siano attivati durante la collisione.

### Avviso

Accertare che le cinture di sicurezza non vengano danneggiate da scarpe od oggetti affilati e che non si incastrino da qualche parte. Evitare eccesso di sporco all'interno degli avvolgitori delle cinture.

### Avanzatore della cintura di sicurezza

L'avanzatore della cintura di sicurezza è una funzione comoda che consente ai passeggeri anteriori di allacciare comodamente le cinture di sicurezza portandogliele davanti.



L'avanzatore fuoriesce quando

- la rispettiva portiera è chiusa e viene acceso il quadro,
- il quadro è acceso e la portiera è chiusa.

L'avanzatore si ritrae quando

- la rispettiva portiera viene di nuovo aperta,
- la chiave viene rimossa dal bloccetto di accensione,
- la rispettiva piastra di chiusura viene inserita nel moschettone,
- una pausa di 45 secondi,
- il veicolo viene guidato per più di 15 secondi con una velocità superiore a 6 km/h.

Se l'avanzatore della cintura di sicurezza non si ritrae automaticamente, spingerlo leggermente all'indietro.

### Segnalazione di cintura di sicurezza non allacciata

I sedili anteriori sono dotati di una segnalazione di cintura di sicurezza non allacciata, indicata per il sedile del conducente come spia  nel contagiri  $\rightarrow$  93 e per il sedile del passeggero nella console centrale  $\rightarrow$  91.

### Limitatori di tensione delle cinture di sicurezza

In tutti i sedili, la pressione esercitata sul corpo degli occupanti viene ridotta grazie al rilascio graduale delle cinture in seguito a un impatto.

### Pretensionatori delle cinture di sicurezza

In caso d'impatto frontale o tamponamento di una certa entità, tutte le cinture di sicurezza anteriori vengono tese.

#### Avvertenza

Un uso scorretto dei dispositivi (ad esempio allacciatura o rimozione delle cinture di sicurezza) possono far scattare i pretensionatori.

L'attivazione dei pretensionatori delle cinture di sicurezza viene segnalata dall'accensione continua della spia   $\rightarrow$  93.

Una volta attivati, i pretensionatori devono essere fatti sostituire da un'officina. I pretensionatori si possono attivare una sola volta.

#### Avviso

Non appendere o installare accessori o altri oggetti che possano interferire con il funzionamento dei pretensionatori delle cinture di sicurezza. Non apportare modifiche ai componenti del sistema dei pretensionatori, in quanto ciò invalida l'omologazione del veicolo.

### Cintura di sicurezza a tre punti di ancoraggio

#### Allaccio



30052

Estrarre la cintura dal riavvolgitore, farla passare sul corpo, accertando che non sia attorcigliata, e inserire la linguetta di chiusura nella fibbia bloccandola in posizione. A intervalli regolari durante la marcia, tendere la fascia addominale agendo sulla fascia toracica.



Indumenti larghi o voluminosi impediscono alla cintura di aderire correttamente al corpo. Non collocare oggetti quali borse o telefoni cellulari tra la cintura e il proprio corpo.

#### **⚠ Avvertenza**

La cintura non deve poggiare su oggetti duri o fragili contenuti nelle tasche degli indumenti.

Segnalazione cintura di sicurezza non allacciata  93.

#### Rimozione



Per sganciare la cintura, premere il pulsante rosso sulla fibbia della cintura.

#### Uso della cintura di sicurezza in gravidanza



#### **⚠ Avvertenza**

La fascia addominale deve aderire al bacino nel punto più basso possibile, in modo da non esercitare pressione sull'addome.

## Sistema airbag

Il sistema di airbag comprende vari sistemi individuali, a seconda della configurazione dell'equipaggiamento.

Attivandosi, gli airbag si gonfiano in pochi millesimi di secondo e si sgonfiano tanto rapidamente che spesso la loro presenza non viene neppure notata durante un incidente.

### ⚠ Avvertenza

Operazioni non conformi possono provocare l'attivazione esplosiva degli airbag, con conseguente rischio di lesioni personali.

### Avviso

I sistemi airbag e l'elettronica di comando del pretensionatore si trovano nella zona della consolle centrale. Non collocare oggetti magnetici in tale zona.

Non fissare oggetti sulle coperture dell'airbag né coprirle con altri materiali.

Gli airbag sono concepiti per entrare in funzione una sola volta. Per la sostituzione degli airbag che si sono attivati, rivolgersi ad un'officina. Inoltre, potrebbe essere necessario fare sostituire il volante, il cruscotto, parti della pannellatura, le guarnizioni delle portiere, le maniglie e i sedili.

Non apportare modifiche ai componenti del sistema airbag, in quanto ciò invalida l'omologazione del veicolo.

Durante il gonfiaggio degli airbag, i gas bollenti che fuoriescono possono causare ustioni.

### Guasto

In caso di guasto del sistema airbag la spia  si accende e un messaggio o un codice viene visualizzato nel Driver Information Center. Il sistema non è funzionante.

Rivolgersi ad un'officina per eliminare la causa del guasto.

Spia  dei sistemi airbag ⇨ 93.

## Sistemi di sicurezza per bambini sul sedile del passeggero anteriore con sistemi airbag

Segnalazione conforme alla normativa ECE R94.02:



**EN:** NEVER use a rearward-facing child restraint on a seat protected by an ACTIVE AIRBAG in front of it, DEATH or SERIOUS INJURY to the CHILD can occur.

**DE:** Nach hinten gerichtete Kindersitze NIEMALS auf einem Sitz verwenden, der durch einen davor befindlichen AKTIVEN AIRBAG geschützt

ist, da dies den TOD oder SCHWERE VERLETZUNGEN DES KINDES zur Folge haben kann.

**FR:** NE JAMAIS utiliser un siège d'enfant orienté vers l'arrière sur un siège protégé par un COUSSIN GONFLABLE ACTIF placé devant lui, sous peine d'infliger des BLESSURES GRAVES, voire MORTELLES à l'ENFANT.

**ES:** NUNCA utilice un sistema de retención infantil orientado hacia atrás en un asiento protegido por un AIRBAG FRONTAL ACTIVO. Peligro de MUERTE o LESIONES GRAVES para el NIÑO.

**RU:** ЗАПРЕЩАЕТСЯ устанавливать детское удерживающее устройство лицом назад на сиденье автомобиля, оборудованном фронтальной подушкой безопасности, если ПОДУШКА НЕ ОТКЛЮЧЕНА! Это может привести к СМЕРТИ или СЕРЬЕЗНЫМ ТРАВМАМ РЕБЕНКА.

**NL:** Gebruik NOOIT een achterwaarts gericht kinderzitje op een stoel met een ACTIEVE AIRBAG ervoor, om DODELIJK of ERNSTIG LETSEL van het KIND te voorkomen.

**DA:** Brug ALDRIG en bagudvendt autostol på et forsæde med AKTIV AIRBAG, BARNET kan komme i LIVSFARE eller komme ALVORLIGT TIL SKADE.

**SV:** Använd ALDRIG en bakåtvänd barnstol på ett säte som skyddas med en framförvarande AKTIV AIRBAG. DÖDSFALL eller ALLVARLIGA SKADOR kan drabba BARNET.

**FI:** ÄLÄ KOSKAAN sijoita taaksepäin suunnattua lasten turvaistuinta istuimelle, jonka edessä on AKTIIVINEN TURVATYYNY, LAPSI VOI KUOLLA tai VAMMAUTUA VAKAVASTI.

**NO:** Bakovervendt barnesikringsstyr må ALDRI brukes på et sete med AKTIV KOLLISJONSPUTE foran, da det kan føre til at BARNET utsettes for LIVSFARE og fare for ALVORLIGE SKADER.

**PT:** NUNCA use um sistema de retenção para crianças voltado para trás num banco protegido com um AIRBAG ACTIVO na frente do mesmo, poderá ocorrer a PERDA DE VIDA ou FERIMENTOS GRAVES na CRIANÇA.

**IT:** Non usare mai un sistema di sicurezza per bambini rivolto all'indietro su un sedile protetto da AIRBAG ATTIVO di fronte ad esso: pericolo di MORTE o LESIONI GRAVI per il BAMBINO!

**EL:** ΠΟΤΕ μη χρησιμοποιείτε παιδικό κάθισμα ασφαλείας με φορά προς τα πίσω σε κάθισμα που προστατεύεται από μετωπικό ΕΝΕΡΓΟ ΑΕΡΟΣΑΚΟ, διότι το παιδί μπορεί να υποστεί ΘΑΝΑΣΙΜΟ ή ΣΟΒΑΡΟ ΤΡΑΥΜΑΤΙΣΜΟ.

**PL:** NIE WOLNO montować fotelika dziecięcego zwróconego tyłem do kierunku jazdy na fotelu, przed którym znajduje się WŁĄCZONA PODUSZKA POWIETRZNA. Niezastosowanie się do tego zalecenia może być przyczyną ŚMIERCI lub POWAŻNYCH OBRAŻEŃ u DZIECKA.

**TR:** Arkaya bakan bir çocuk emniyet sistemini KESİNLİKLE önünde bir AKTİF HAVA YASTIĞI ile korumakta olan bir koltukta kullanmayınız. ÇOCUK ÖLEBİLİR veya AĞIR ŞEKİLDE YARALANABİLİR.

**UK:** НИКОЛИ не використовуйте систему безпеки для дітей, що встановлюється обличчям назад, на сидінні з УВІМКНЕНОЮ ПОДУШКОЮ БЕЗПЕКИ, інакше це може призвести до СМЕРТІ чи СЕРІОЗНОГО ТРАВМУВАННЯ ДИТИНИ.

**HU:** SOHA ne használjon hátrafelé néző biztonsági gyerekülést előlről AKTÍV LÉGZSÁKKAL védett ülésen, mert a GYERMEK HALÁLÁT vagy KOMOLY SÉRÜLÉSÉT okozhatja.

**HR:** NIKADA nemojte koristiti sustav zadržavanja za djecu okrenut prema natrag na sjedalu s AKTIVNIM ZRAČNIM JASTUKOM ispred njega, to bi moglo dovesti do SMRTI ili OZBILJNIH OZLJEDA za DIJETE.

**SL:** NIKOLI ne nameščajte otroškega varnostnega sedeža, obrnjenega v nasprotni smeri vožnje, na sedež z

AKTIVNO ČELNO ZRAČNO BLAZINO, saj pri tem obstaja nevarnost RESNIH ali SMRTNIH POŠKODB za OTROKA.

**SR:** NIKADA ne koristiti bezbednosni sistem za decu u kome su deca okrenuta unazad na sedištu sa AKTIVNIM VAZDUŠNIM JASTUKOM ispred sedišta zato što DETE može da NA-STRADA ili da se TEŠKO POVREDI.

**MK:** НИКОГАШ не користете детско седиште свртено наназад на седиште заштитено со АКТИВНО ВОЗДУШНО ПЕРНИЧЕ пред него, затоа што детето може ДА ЗАГИНЕ или да биде ТЕШКО ПОВРЕДЕНО.

**BG:** НИКОГА не използвайте детска седалка, гледаща назад, върху седалка, която е защитена чрез АКТИВНА ВЪЗДУШНА ВЪЗГЛАВНИЦА пред нея - може да се стигне до СМЪРТ или СЕРИОЗНО НАРАНЯВАНЕ на ДЕТЕТО.

**RO:** Nu utilizați NICIODATĂ un scaun pentru copil îndreptat spre partea din spate a mașinii pe un scaun protejat de un AIRBAG ACTIV în fața sa;

acest lucru poate duce la DECESUL sau VĂTĂMAREA GRAVĂ a COPIILUI.

**CS:** NIKDY nepoužívejte dětský zádržný systém instalovaný proti směru jízdy na sedadle, které je chráněno před sedadlem AKTIVNÍM AIRBAGEM. Mohlo by dojít k VÁŽNĚMU PORANĚNÍ nebo ÚMRTÍ DÍTĚTE.

**SK:** NIKDY nepoužívajte detskú sedačku otočenú vzad na sedadle chránenom AKTÍVNÝM AIRBAGOM, pretože môže dôjsť k SMRTI alebo VÁŽNÝM ZRANENIAM DIEŤAŤA.

**LT:** JOKIU BŪDU nemontuokite atgal atgręžtos vaiko tvirtinimo sistemos sėdynėje, prieš kurią įrengta AKTYVI ORO PAGALVĖ, nes VAIKAS GALI ŽŪTI arba RIMTAI SUSIŽALOTI.

**LV:** NEKĀDĀ GADĪJUMĀ neizmantojiet uz aizmuguri vērstu bērnu sēdekli sēdvietā, kas tiek aizsargāta ar tās priekšā uzstādītu AKTĪVU DROŠĪBAS SPILVENU, jo pretējā gadījumā BĒRNS var gūt SMAGAS TRAUMAS vai IET BOJĀ.



**ET:** ÄRGE kasutage tahapoole suunatud lapseturvaist istmel, mille ees on AKTIIVSE TURVAPADJAGA kaitstud iste, sest see võib põhjustada LAPSE SURMA või TÕSISE VIGASTUSE.

Oltre all'avvertimento richiesto dalla normativa ECE R94.02, per motivi di sicurezza non usare mai un sistema di sicurezza per bambini rivolto in avanti sul sedile del passeggero se l'airbag anteriore è abilitato.

### ⚠ Pericolo

Non utilizzare un sistema di sicurezza per bambini sul sedile del passeggero se l'airbag anteriore è abilitato.

Disattivazione dell'airbag ⇨ 64.

## Sistema airbag frontale

Il sistema airbag anteriore è composto da un airbag nel volante e un airbag nel quadro strumenti sul lato passeggero. La loro presenza viene segnalata dalla scritta **AIRBAG**.



Inoltre, sul lato del quadro strumenti è presente un'etichetta di avvertenza, visibile quando la portiera del passeggero anteriore è aperta o sull'aletta parasole del passeggero anteriore.

Gli airbag frontali vengono attivati in caso di impatto frontale di una certa forza. L'accensione deve essere inserita.

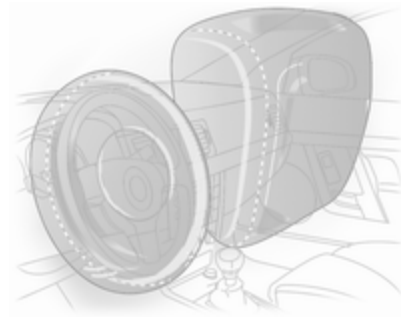

Gonfiandosi, gli airbag attutiscono l'impatto e quindi riducono notevolmente il rischio di lesioni alla parte superiore del corpo e alla testa, per gli occupanti dei sedili anteriori.

### ⚠ Avvertenza

Il sistema airbag anteriore fornisce una protezione ottimale solo se il sedile è in posizione corretta ⇨ 49.

Mantenere libera da qualsiasi ingombro la zona di gonfiaggio degli airbag.

Indossare e allacciare correttamente la cintura di sicurezza, in quanto solo così l'airbag è in grado di fornire un'adeguata protezione.

## Sistema airbag laterale



Il sistema airbag laterale è formato da due airbag, uno su ciascun bracciolo del sedile anteriore. La loro presenza viene segnalata dalla scritta **AIRBAG**.

Gli airbag laterali vengono attivati in caso di impatto laterale di una certa forza. L'accensione deve essere inserita.



Gonfiandosi, gli airbag attutiscono l'impatto e quindi il rischio di lesioni alla testa e alla parte superiore del corpo, in caso di collisione laterale.

### ⚠ Avvertenza

Mantenere libera da qualsiasi ingombro la zona di gonfiaggio degli airbag.

### Avviso

Utilizzare esclusivamente coprisedili omologati per il veicolo in questione. Prestare attenzione a non coprire gli airbag.

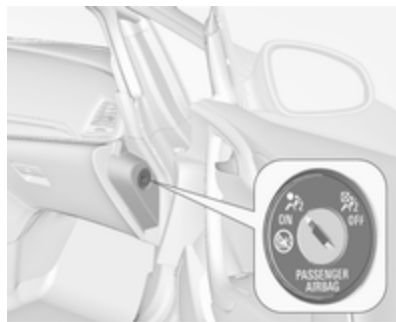

## Disattivazione degli airbag

Prima di montare un sistema di sicurezza per bambini su questo sedile, disattivare il sistema airbag lato passeggero. Gli airbag laterali, i pretensionatori delle cinture di sicurezza e tutti i sistemi airbag lato guida rimarranno attivi.



Gli airbag del passeggero anteriore possono essere disattivati tramite un interruttore a chiave nel lato destro del quadro strumenti.

Utilizzare la chiave di accensione per scegliere la posizione:

-  OFF = l'airbag del passeggero anteriore è disattivato e non si gonfierà in caso di impatto. La spia  si accende in modalità fissa nella consolle centrale. Montare il sistema di sicurezza per bambini in conformità alla tabella **Posizioni di montaggio dei sistemi di sicurezza per bambini** ⇨ 68. A nessun adulto è consentito occupare il sedile passeggero anteriore.
-  ON = l'airbag del passeggero anteriore è attivato. Non è consentito installare un sistema di protezione per bambini.

### Pericolo

Rischio di lesioni mortali se un bambino usa un sistema di sicurezza sul sedile del passeggero anteriore con airbag attivato.

Rischio di lesioni mortali se un adulto siede sul sedile del passeggero anteriore con airbag disattivato.



Se la spia  si illumina per circa 60 secondi dopo l'accensione del quadro, il sistema airbag del passeggero anteriore si gonfierà in caso d'incidente.

Se entrambe le spie si accendono contemporaneamente, significa che c'è una disfunzione nel sistema. Lo stato del sistema non è determinabile, perciò non è consentito a nessuno di occupare il sedile passeggero anteriore. Rivolgersi immediatamente a un'officina.

Modificare lo stato solo dopo aver arrestato il veicolo e disinserito l'accensione.

Lo stato viene mantenuto fino alla successiva modifica.

Spia per la disattivazione degli airbag ⇨ 94.

## Sistemi di sicurezza per bambini

Consigliamo i seguenti sistemi di sicurezza per bambini, concepiti appositamente per il veicolo.

### ■ Gruppo 0, Gruppo 0+

Culla OPEL, con o senza base ISO-FIX, per bambini fino a 13 kg

### ■ Gruppo I

OPEL Duo, Britax Römer King, per bambini da 9 kg a 18 kg

### ■ Gruppo II, Gruppo III

OPEL Kid, OPEL Kidfix, per bambini da 15 kg a 36 kg

Quando si impiega un sistema di sicurezza per bambini, osservare le seguenti istruzioni d'uso e di montaggio e quelle in dotazione del sistema di sicurezza stesso.

Rispettare sempre le normative locali e nazionali. In alcuni Paesi l'uso dei sistemi di sicurezza per bambini non è consentito su certi sedili.

### ⚠ Avvertenza

Se si usa un sistema di sicurezza per bambini sul sedile del passeggero anteriore, i sistemi airbag del sedile devono essere disattivati. In caso contrario, il bambino si troverebbe in serio pericolo, anche di vita, se gli airbag dovessero attivarsi.

Questo vale soprattutto per sistemi di sicurezza per bambini montati sul sedile del passeggero anteriore in senso inverso a quello di marcia.

Disattivazione dell'airbag ⇨ 64.

### ⚠ Avvertenza

Se si utilizzano sistemi di sicurezza per bambini sui sedili posteriori, assicurarsi che gli schienali siano innestati saldamente in posizione verticale.

## Scelta del sistema più idoneo

I sedili posteriori sono il luogo più comodo per fissare un sistema di sicurezza per bambini.

I bambini devono essere trasportati in auto il più a lungo possibile posizionati in senso inverso a quello di marcia. In tal modo la spina dorsale del bambino, che è ancora molto debole, viene sottoposta a una sollecitazione minore in caso di urto.

Sono idonei i sistemi di sicurezza conformi a ECE 44-03 o ECE 44-04. Verificare le leggi e normative locali riguardo all'utilizzo obbligatorio di sistemi di sicurezza per bambini.

Assicurarsi che il sistema di sicurezza per bambini da montare sia compatibile con il tipo di veicolo.

Assicurarsi che la posizione di montaggio del sistema di sicurezza per bambini all'interno del veicolo sia corretta.

Consentire ai bambini di salire e scendere dal veicolo solo dal lato opposto a quello di scorrimento del traffico.

Se il sistema di sicurezza per bambini non viene utilizzato, assicurare il seggiolino con una cintura di sicurezza oppure rimuoverlo dal veicolo.

**Avviso**

Non applicare adesivi sui sistemi di sicurezza per bambini e non coprirli con altri materiali.

I sistemi di sicurezza per bambini che abbiano subito sollecitazioni, in caso di incidente devono essere sostituiti.

## Posizioni di montaggio dei sistemi di sicurezza per bambini

### Opzioni consentite per il montaggio di un sistema di sicurezza per bambini

Fascia di peso e di età	Sedile passeggero anteriore		Sui sedili posteriori
	Airbag attivato	Airbag disattivato	
<b>Gruppo 0: fino a 10 kg</b> o circa 10 mesi	X	U <sup>1</sup>	U <sup>2</sup>
<b>Gruppo 0+: fino a 13 kg</b> o circa 2 anni	X	U <sup>1</sup>	U <sup>2</sup>
<b>Gruppo I: da 9 a 18 kg</b> o circa da 8 mesi a 4 anni	X	U <sup>1</sup>	U <sup>2, 3</sup>
<b>Gruppo II: da 15 a 25 kg</b> o circa da 3 a 7 anni	X	X	U
<b>Gruppo III: da 22 a 36 kg</b> o circa da 6 a 12 anni	X	X	U

- <sup>1</sup> = Solo se il sistema airbag del sedile del passeggero anteriore è disattivato. Se il sistema di sicurezza per bambini viene fissato utilizzando una cintura di sicurezza a tre punti di ancoraggio, spostare il sedile nell'area di regolazione posteriore e regolare l'altezza del sedile al massimo. Regolare l'inclinazione dello schienale secondo necessità in modo che la cintura sia aderente sul lato della fibbia.
- <sup>2</sup> = Sedile disponibile con le staffe di montaggio ISOFIX e Top Tether ⇨ 71.
- <sup>3</sup> = Rimuovere il poggiatesta posteriore durante l'uso dei sistemi di sicurezza per bambini di questa fascia di peso ⇨ 47.
- U = Idoneità universale in combinazione con una cintura di sicurezza a tre punti di ancoraggio.
- X = Nessun sistema di sicurezza per bambini consentito per questa fascia di peso.

### Opzioni consentite per il montaggio di un sistema di sicurezza per bambini ISOFIX

Fascia di peso	Fascia di statura	Fissaggio	Sedile passeggero anteriore	Sui sedili posteriori
<b>Gruppo 0: fino a 10 kg</b>	E	ISO/R1	X	IL *
<b>Gruppo 0+: fino a 13 kg</b>	E	ISO/R1	X	IL *
	D	ISO/R2	X	IL *
	C	ISO/R3	X	IL *
<b>Gruppo I: da 9 a 18 kg</b>	D	ISO/R2	X	IL *
	C	ISO/R3	X	IL *
	B	ISO/F2	X	IL, IUF**
	B1	ISO/F2X	X	IL, IUF**
	A	ISO/F3	X	IL, IUF**

- IL = Adatto per sistemi di sicurezza speciali ISOFIX delle categorie "Specifica del veicolo", "Limitata" o "Semi-universale". Il sistema di sicurezza ISOFIX deve essere omologato per il tipo specifico di veicolo.
- IUF = Adatto per sistemi di sicurezza per bambini ISOFIX montati nel senso di marcia, della categoria Universale, approvati per l'uso in questa fascia di peso.
- X = Nessun sistema di sicurezza ISOFIX per bambini approvato per questa fascia di peso.
- \* = Portare il relativo sedile anteriore davanti al sistema di sicurezza per bambini in una delle principali posizioni di regolazione.
- \*\* = Rimuovere il poggiatesta posteriore rispettivo durante l'uso dei sistemi di sicurezza per bambini di questa fascia di statura ⇨ 47.

### **Fascia di statura e seggiolino ISOFIX**

- A - ISO/F3 = Sistema di sicurezza rivolto nel senso di marcia per bambini di statura massima nella fascia di peso da 9 a 18 kg.
- B - ISO/F2 = Sistema di sicurezza rivolto nel senso di marcia per bambini più piccoli nella fascia di peso da 9 a 18 kg.
- B1 - ISO/F2X = Sistema di sicurezza rivolto nel senso di marcia per bambini più piccoli nella fascia di peso da 9 a 18 kg.
- C - ISO/R3 = Sistema di sicurezza rivolto nel senso opposto a quello di marcia per bambini di statura massima nella fascia di peso fino a 18 kg.
- D - ISO/R2 = Sistema di sicurezza rivolto nel senso opposto a quello di marcia per bambini più piccoli nella fascia di peso fino a 18 kg.
- E - ISO/R1 = Sistema di sicurezza rivolto nel senso opposto a quello di marcia per bambini piccoli nella fascia di peso fino a 13 kg.



## Sistemi di sicurezza ISOFIX per bambini

Fissare i sistemi di sicurezza per bambini ISOFIX omologati per il veicolo in questione ISOFIX alle staffe di montaggio. Le posizioni specifiche del sistema di sicurezza per bambini ISOFIX per la vettura in questione sono contrassegnate nella tabella dalla sigla IL ⇨ 68.



Rimuovere il frangivento ⇨ 43 prima di montare un sistema di sicurezza per bambini e rimuovere il poggiatesta posteriore se necessario ⇨ 68.

Le staffe di montaggio ISOFIX sono contrassegnate mediante il logo ISOFIX sullo schienale.

## Sistemi di sicurezza Top Tether per bambini

Il veicolo dispone di due occhielli di fissaggio sul retro degli schienali posteriori.

Gli occhielli di ancoraggio Top Tether sono marcati con il simbolo  per un seggiolino per bambini.

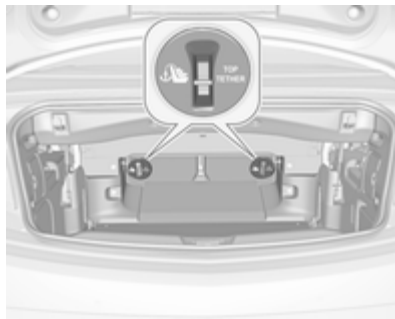

Oltre al supporto ISOFIX, fissare la fascia Top-Tether agli occhielli di fissaggio Top-Tether sul retro dei sedili posteriori. Ripiegamento degli schienali posteriori ⇨ 75.

Rimuovere il frangivento ⇨ 43 prima di montare un sistema di sicurezza per bambini e rimuovere il poggiatesta posteriore se necessario ⇨ 68.

Le posizioni universali del sistema di sicurezza per bambini ISOFIX sono contrassegnate nella tabella dalla sigla IUF ⇨ 68.

## Oggetti e bagagli

Vani portaoggetti .....	72
Vano di carico .....	75
Informazioni sul carico .....	79

### Vani portaoggetti

#### **⚠ Avvertenza**

Non riporre oggetti pesanti o appuntiti nei vani portaoggetti. In caso di frenate brusche, cambi improvvisi di direzione o incidente, il coperchio dei vani portaoggetti potrebbe aprirsi e gli oggetti, scagliati nell'abitacolo, potrebbero ferire gli occupanti del veicolo.

### Cassetto portaoggetti

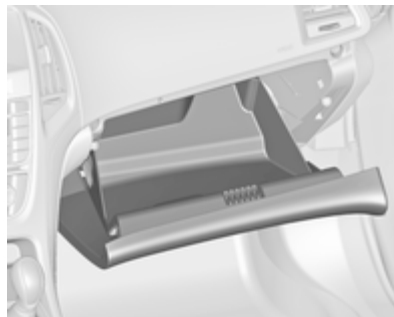

Nel cassetto portaoggetti sono presenti un portapenne, un portacarte di credito e un portamonete.



Chiudere il cassetto portaoggetti durante la guida. Può essere chiuso a chiave con la chiave del veicolo.

## Portabibite

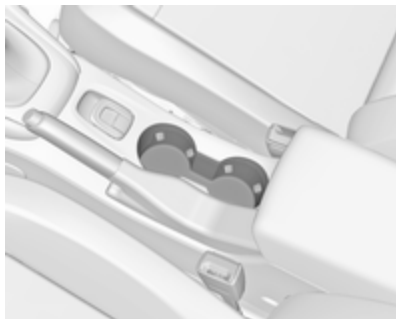

I portabibite si trovano nella consolle centrale.



A seconda della versione, i portabibite si trovano sulla consolle centrale sotto un coperchio. Tirare il coperchio all'indietro. È possibile sistemare le bottiglie dopo aver alzato il ripiano intermedio ⇨ 74.



Altri portabibite si trovano tra i sedili posteriori.

## Cassetto anteriore



Un vano portaoggetti è posizionato vicino al volante.

## Vano portaoggetti nel bracciolo

### Vano portaoggetti sotto al bracciolo anteriore

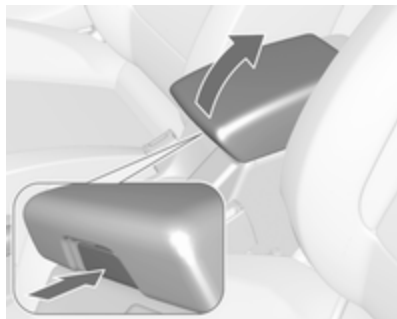

Premere il pulsante per sollevare il bracciolo. Il bracciolo deve essere nella posizione più arretrata.

## Portaoggetti della consolle centrale

### Consolle anteriore

A seconda della versione, è presente un vano portaoggetti sotto la copertura.

Tirare il coperchio all'indietro.



Premere il pulsante per rimuovere il supporto del portalattine. Il supporto può essere riposto nel vano portaoggetti.

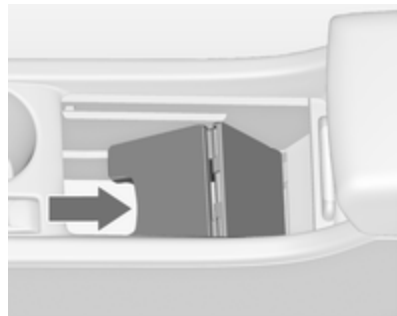

Un ulteriore vano portaoggetti si trova sotto il ripiano intermedio. Ripiegare il ripiano intermedio e fissarlo in posizione verticale. È possibile rimontare il supporto del portalattine per alloggiare le bottiglie.

## Consolle posteriore



Estrarre il cassetto.

### Attenzione

Non utilizzare per cenere o altri articoli incandescenti.

## Vano di carico

### Ampliamento del vano bagagli

#### Piegare la divisoria del vano di carico

Per ingrandire il vano di carico quando il tettuccio morbido è chiuso, si può piegare all'interno la divisoria del vano di carico.

- Chiudere il tettuccio morbido ⇨ 36.
- Aprire il baule ⇨ 26.

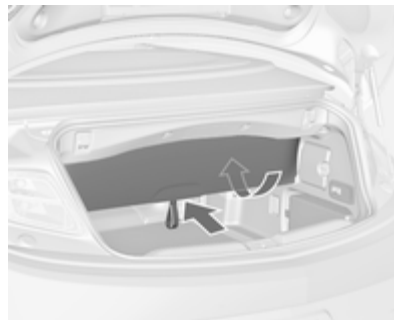

- Per piegare, spingere il divisorio del vano di carico nella zona ad anello in alto verso l'interno.



- Per distendere il divisorio del vano di carico, tirare la fascia in basso verso il retro. L'aletta passante deve essere chiusa in posizione verticale dai dispositivi di fissaggio in Velcro.

Durante l'azionamento del tettuccio morbido o quando è aperto, la divisoria del vano di carico deve essere distesa.



Viene emesso un segnale acustico e nel Driver Information Centre appare un messaggio se il divisorio del vano di carico non è disteso completamente, inclusa l'aletta passante dietro i sedili posteriori, quando si aziona l'interruttore per aprire il tettuccio morbido.

### Ripiegamento degli schienali posteriori

Per ingrandire ulteriormente il vano di carico o per avere accesso all'astuccio del frangivento, entrambi gli schienali posteriori possono essere ripiegati in basso.

### ⚠ Avvertenza

Prestare attenzione in sede di azionamento dei sedili posteriori reclinabili elettricamente. Lo schienale viene reclinato con considerevole forza. comporta infatti il rischio di lesioni, soprattutto per i bambini.

Accertarsi che non siano presenti eventuali oggetti sui sedili posteriori o sui cuscini.

- Rimuovere il frangivento se montato, ⇨ 43.
- Premere i fermi e spingere i poggiatesta verso il basso ⇨ 47.

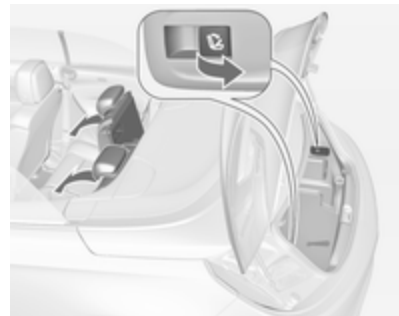

- Tirare l'interruttore di sblocco  su uno o entrambi i lati del vano di carico e ripiegare gli schienali sul cuscino del sedile.
- Per alzarli, sollevare lo schienale e portarlo in posizione verticale fino ad udire il rumore dello scatto in sede.

### ⚠ Avvertenza

Quando si ripiega in alto, assicurarsi che gli schienali siano saldamente bloccati in posizione prima

della guida. In caso contrario si potrebbero verificare lesioni alla persona o danni al carico o al veicolo in caso di forti frenate o collisioni.

### Aletta passante dietro i sedili posteriori

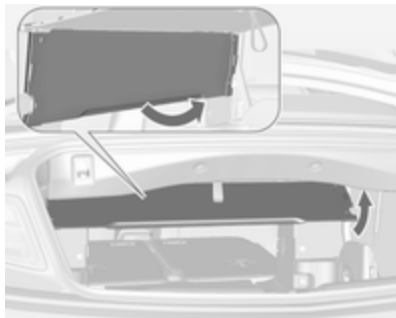

Per trasportare oggetti lunghi nel vano di carico si può aprire un'aletta passante tra il vano di carico e l'interno del veicolo:

- Rimuovere il frangivento grande montato o l'astuccio contenente i frangivento dietro i sedili posteriori ⇨ 43.

- Chiudere il tettuccio morbido ⇨ 36.
- Spingere la divisoria del vano di carico nella zona ad anello in alto verso l'interno ⇨ 75.

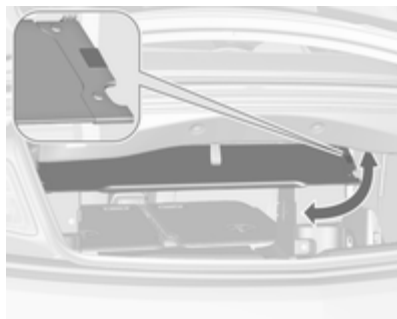

- Aprire il passaggio facendo oscillare l'aletta verso l'alto in posizione orizzontale. L'aletta è fissata in posizione aperta e chiusa da una fascetta Velcro.
- Piegarli in basso gli schienali posteriori tirando gli interruttori di sblocco nel vano di carico.
- Per chiudere il passaggio, far oscillare l'aletta verso il basso e fissarla in posizione verticale con la fascetta Velcro.

Distendere il divisorio del vano di carico tirando l'anello in basso verso il retro, per aprire il tettuccio morbido. L'aletta passante deve essere chiusa in posizione verticale.

### Portaoggetti posteriore

#### Ganci per borse

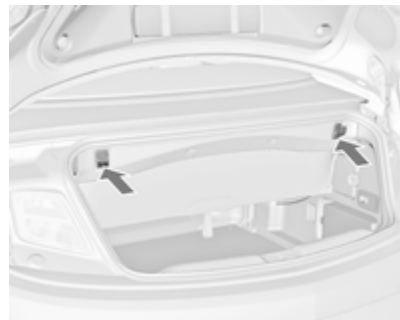

Utilizzare i ganci sul bordo superiore del vano di carico per appendere le borse. Carico massimo: 5 kg.

## Copertura portaoggetti del pianale posteriore

### Copertura del pianale posteriore

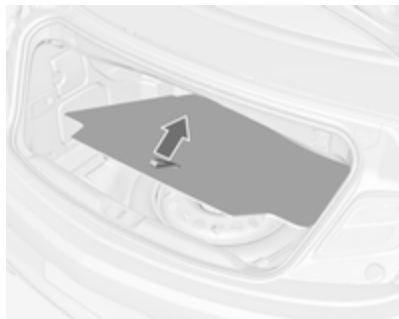

È possibile sollevare e rimuovere la copertura del pavimento posteriore. Sotto la copertura c'è la ruota di scorta, gli attrezzi per il veicolo o il kit di riparazione dei pneumatici.

## Occhielli di ancoraggio

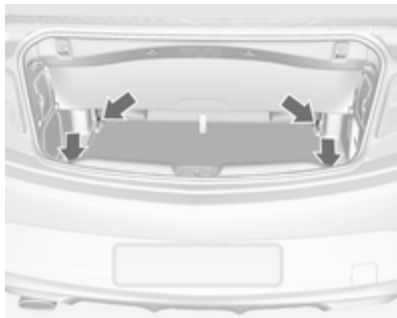

Gli occhielli di ancoraggio servono per fissare gli oggetti ed evitare che scivolino, utilizzando ad esempio delle cinghie di ancoraggio o una rete fermabagagli.

## Triangolo d'emergenza

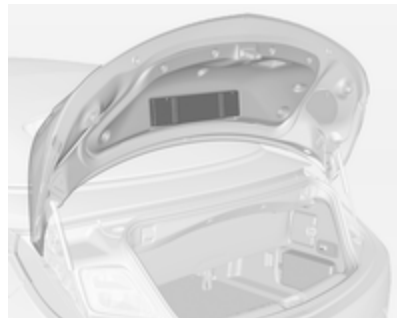

Il triangolo di emergenza viene conservato nello spazio interno del cofano del baule dietro alle fasce.



## Kit di pronto soccorso



Il kit di pronto soccorso viene conservato sul lato destro nel vano di carico, dietro a fascia.

## Informazioni sul carico

- Gli oggetti pesanti nel vano di carico devono essere posizionati il più avanti possibile. Accertarsi che gli schienali siano saldamente bloccati in posizione. In caso di oggetti che possono essere impilati, collocare sotto quelli più pesanti.
- Bloccare gli oggetti agganciando le cinghie di ancoraggio agli occhielli di ancoraggio ⇨ 78.
- Usare i ganci presenti nel vano di carico per appendere eventuali borse ⇨ 77. Carico massimo: 5 kg per gancio.
- Assicurare gli oggetti liberi nel vano di carico impedendo che scivolino.
- Per trasportare oggetti nel vano di carico, non è necessario inclinare in avanti gli schienali dei sedili posteriori.
- Non posizionare oggetti sul quadro strumenti e non coprire il sensore nella parte superiore del quadro strumenti.

- Il carico non deve ostacolare il movimento dei pedali, del freno di stazionamento e della leva selettoria, e neppure la libertà di movimento del conducente. Non collocare oggetti nell'abitacolo senza assicurarli.
- Non posizionare oggetti sulle coperture delle barre antirollio dietro ai poggiatesta.
- Non viaggiare con il vano di carico aperto.

### **⚠ Avvertenza**

Assicurarsi sempre che il carico sia fissato saldamente sul veicolo. In caso contrario, gli oggetti potrebbero essere proiettati all'interno del veicolo causando lesioni alle persone o danni al carico o alla vettura.

- Il carico utile è la differenza tra la massa complessiva ammessa a pieno carico (vedere la targhetta del veicolo ⇨ 241) e la massa a vuoto secondo la normativa CE.

Per calcolare il carico utile, inserire i dati per il proprio veicolo nella Tabella dei pesi all'inizio del presente manuale.

La massa a vuoto CE include il peso del conducente (68 kg), del bagaglio (7 kg) e dei fluidi (con serbatoio pieno al 90%).

Accessori e attrezzature opzionali aumentano la massa a vuoto.

## Strumenti e comandi

Comandi .....	81
Spie, strumenti e indicatori .....	88
Visualizzatori informativi .....	99
Messaggi del veicolo .....	107
Personalizzazione del veicolo ...	109

## Comandi

### Regolazione del volante



Sbloccare la leva, regolare la posizione del volante, quindi riportare la leva in posizione iniziale e accertarsi che sia completamente bloccata.

Effettuare la regolazione del volante solo a veicolo fermo e bloccasterzo disinserito.

## Comandi al volante



È possibile controllare il sistema Infotainment, alcuni sistemi di assistenza al conducente e il telefono cellulare collegato tramite i comandi al volante.

Per maggiori informazioni consultare il manuale del sistema Infotainment.

Sistemi di assistenza al conducente  
⇨ 161.

## Volante riscaldato



Premere il pulsante  per inserire il riscaldamento del volante. L'attivazione è indicata dal LED sul pulsante.



Le tradizionali zone di presa del volante vengono riscaldate più velocemente e a una temperatura maggiore rispetto alle altre zone del volante.

Il riscaldamento è attivo a quadro acceso e durante un arresto automatico (Autostop).

Sistema Start-stop  145.

## Avvisatore acustico



Premere .

## Tergilavacristalli

### Tergicristalli



**2** = veloce

**1** = lento

 = funzionamento a intermittenza

 = spento

Per un singolo passaggio, quando i tergicristalli non sono attivi, premere la leva verso il basso.

Non utilizzare se il parabrezza è ghiacciato.

Spegnere negli autolavaggi.

### Intermittenza regolabile dei tergicristalli

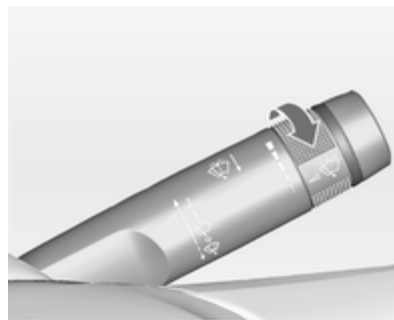

Leva tergicristalli in posizione 

Ruotare la manopola di regolazione per regolare l'intervallo:

intervallo breve = manopola di regolazione verso l'alto

intervallo lungo = manopola di regolazione verso il basso

### Funzionamento automatico con sensore pioggia

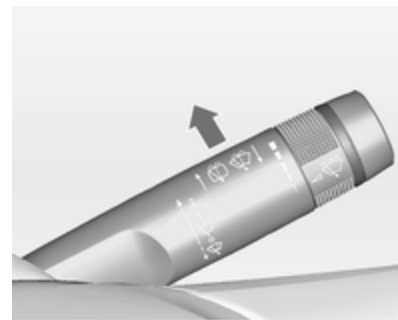

 = Funzionamento automatico con sensore pioggia

Il sensore pioggia rileva la quantità d'acqua sul parabrezza e regola automaticamente la frequenza di funzionamento del tergicristalli.

Se l'intervallo di passata del tergicristallo è superiore a 20 secondi, il braccio del tergicristallo si muove leggermente verso il basso, nella posizione di riposo.

### Regolazione della sensibilità del sensore pioggia



Ruotare la manopola di regolazione per regolare la sensibilità del tergicristalli:

sensibilità = manopola di regolazione verso il basso

bassa

sensibilità = manopola di regolazione verso l'alto

alta



Mantenere il sensore libero da polvere, sporco e ghiaccio.

### Sistemi lavacrystalli e lavafari

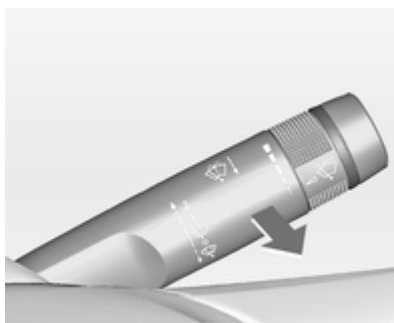

Tirare la leva. Il liquido di lavaggio viene spruzzato sul parabrezza e il tergicristalli effettua alcuni passaggi.

Se i fari sono accesi, il liquido di lavaggio viene spruzzato anche sui fari, a condizione che la leva venga azionata per un tempo sufficientemente lungo. Dopo, il sistema di lavaggio dei fari non è operativo per 5 cicli di lavaggio o fino a quando il motore o i fari sono stati spenti e riaccesi.

### Temperatura esterna

Le diminuzioni di temperatura vengono indicate immediatamente, mentre gli aumenti di temperatura con un certo ritardo.

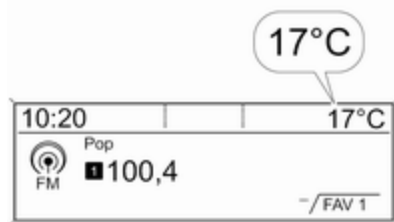

L'illustrazione mostra il Visualizzatore grafico Info

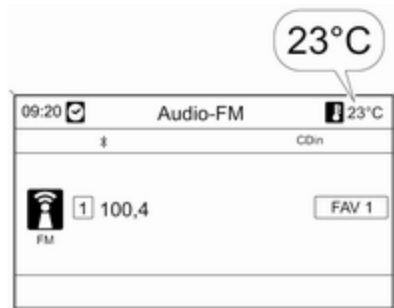

L'illustrazione mostra il Visualizzatore a colori Info

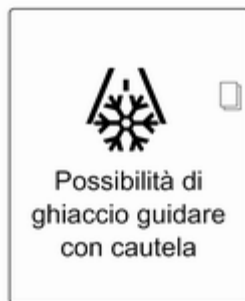

Se la temperatura esterna scende fino a 3 °C, il Driver Information Centre visualizza un messaggio di avvertimento.

### ⚠ Avvertenza

Il manto stradale potrebbe essere già ghiacciato, anche se il display indica che la temperatura è di alcuni gradi superiore a 0 °C.

## Orologio

Il Visualizzatore Info visualizza la data e l'ora.

## Impostazioni di data e ora

CD 300/CD 400/CD400plus e Navi 600/Navi 900

Premere il pulsante **CONFIG**. Viene visualizzato il menu **Impostazioni**.

Selezionare **Ora e data**.



Impostazioni selezionabili:

- **Imposta ora:** modifica l'orario visualizzato nel display.
- **Imposta data:** modifica la data visualizzata nel display.
- **Imposta formato ora:** modifica la visualizzazione dell'orario fra le modalità **12 ore** e **24 ore**.

- **Imposta formato data:** modifica la visualizzazione della data fra le modalità **MM/GG/AAAA** e **GG.MM.AAAA**.
- **Visualizza ora:** attiva/disattiva la visualizzazione dell'orario nel display.
- **Sincronizzazione ora RDS:** il segnale RDS della maggior parte dei trasmettitori VHF imposta automaticamente l'orario. La sincronizzazione con il tempo RDS può richiedere alcuni minuti. Alcuni trasmettitori potrebbero inviare un segnale orario errato. In tal caso si consiglia di disattivare la sincronizzazione automatica dell'ora.

Personalizzazione del veicolo ⇨ 109.

### Impostazioni di data e ora CD 600/Navi 650/Navi 950

Premere il tasto **Config** e selezionare la voce del menu **Data e ora** per visualizzare il rispettivo sottomenu.

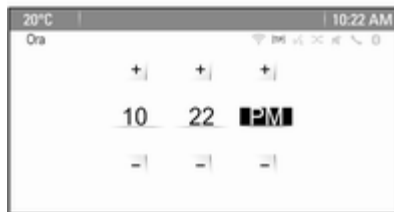

#### Avviso

Se **Sincronizz. orologio RDS** è attivato, la data e l'ora sono automaticamente impostate dal sistema.

Ulteriori informazioni sono riportate nel manuale del sistema Infotainment.

#### Impostazione dell'ora

Per regolare le impostazioni dell'ora, selezionare la voce del menu **Imposta ora**. Ruotare la manopola multifunzione per regolare la prima impostazione.

Premere la manopola multifunzione per confermare l'immissione. Lo sfondo colorato passa alla successiva impostazione.

Regolare tutte le impostazioni.

#### Impostare la data

Per regolare le impostazioni dell'ora, selezionare la voce del menu **Imposta data**. Ruotare la manopola multifunzione per regolare la prima impostazione.

Premere la manopola multifunzione per confermare l'immissione. Lo sfondo colorato passa alla successiva impostazione.

Regolare tutte le impostazioni.

#### Formato dell'ora

Per selezionare il formato dell'ora desiderato, selezionare **Imposta formato ora**. Attivare **12 ore** o **24 ore**.

Personalizzazione del veicolo ⇨ 109.



## Prese di corrente



Una presa di corrente da 12 V è posizionata nella consolle anteriore.



Un'altra presa di corrente da 12 V è posizionata nella consolle posteriore. Tirare il coperchio verso il basso.

Non superare il consumo massimo di 120 Watt.

Se l'accensione è disinserita, anche le prese di corrente sono disattivate. Le prese di corrente si disattivano anche in caso di bassa tensione della batteria del veicolo.

Collegare solo accessori elettrici conformi ai requisiti di compatibilità elettromagnetica specificati nella norma DIN VDE 40 839.

Non collegare accessori che generano corrente, come caricabatterie o batterie.

Evitare l'uso di spine non idonee per non danneggiare la presa.

Sistema Start-stop ⇨ 145.

## Accendisigari



L'accendisigari è ubicato nella consolle anteriore.

Premere il pulsante dell'accendisigari. L'accendisigari si spegne automaticamente non appena la resistenza diviene incandescente. Estrarre l'accendisigari.

## Posaceneri

### Attenzione

Da utilizzare esclusivamente per la cenere e non per materiale infiammabile.



Il posacenere portatile può essere inserito nel portalattine.

## Spie, strumenti e indicatori

### Quadro strumenti

In alcuni modelli, inserendo l'accensione, gli indicatori degli strumenti effettuano un check di controllo, muovendosi brevemente fino all'arresto.

### Tachimetro

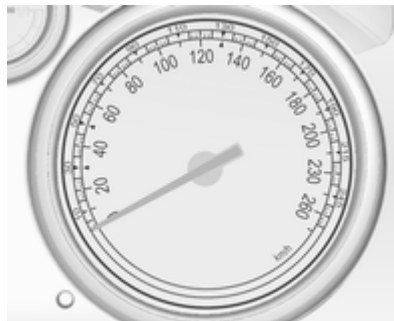

Indica la velocità del veicolo.

## Contachilometri



La riga inferiore indica la distanza registrata in km.

## Contachilometri parziale



Il simbolo visualizza il chilometraggio percorso dall'ultimo azzeramento.

Per diversi viaggi sono selezionabili due contachilometri parziali. Selezionare tra pagina 1 e pagina 2 ruotando la rotella sull'indicatore di direzione.

Entrambi i contachilometri parziali possono essere azzerati separatamente a quadro acceso: selezionare la pagina rispettiva, tenere premuta la manopola di azzeramento per alcuni

secondi o premere il pulsante **SET/CLR** sulla leva dell'indicatore di direzione.

Il contachilometri parziale registra una distanza massima di 2000 km e poi si azzerava.

Driver Information Centre ➔ 99.

## Contagiri



Indica la velocità di rotazione del motore.

Viaggiare quanto più possibile al regime più basso per ogni marcia per risparmiare carburante.

### Attenzione

Se l'ago è nella zona rossa di pericolo, è stato superato il massimo dei giri ammessi. Pericolo per il motore.

## Indicatore del livello carburante



Visualizza il livello del carburante nel serbatoio.

Se il livello nel serbatoio è basso, si accende la spia . Se la spia lampeggia, è necessario fare rifornimento immediatamente.

Non svuotare mai completamente il serbatoio.

Poiché nel serbatoio rimane sempre una certa quantità di carburante, la quantità necessaria per riempirlo è inferiore alla capacità del serbatoio specificata.

## Indicatore della temperatura del liquido di raffreddamento del motore



Indica la temperatura del liquido di raffreddamento.

- sette settore sinistro = temperatura di esercizio del motore non ancora raggiunta
- sette settore centrale = temperatura di esercizio normale
- sette settore destro = temperatura troppo alta

### Attenzione

Se la temperatura del liquido di raffreddamento del motore è troppo alta, arrestare il veicolo e spegnere il motore. Pericolo per il motore. Controllare il livello del liquido di raffreddamento.

## Display di manutenzione

Il sistema di monitoraggio dell'olio motore indica quando l'olio motore e il filtro dell'olio devono essere sostituiti. A seconda delle condizioni di guida, l'intervallo indicato per il cambio dell'olio motore e del filtro può variare notevolmente.

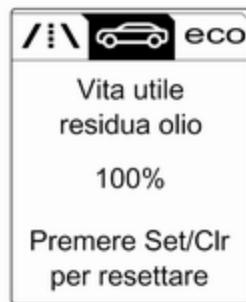

La durata restante dell'olio viene visualizzata nel **Menu informazioni veicolo**.

Il menu e la funzione possono essere selezionati mediante i pulsanti sulla leva degli indicatori di direzione.

Per visualizzare la durata residua dell'olio motore:

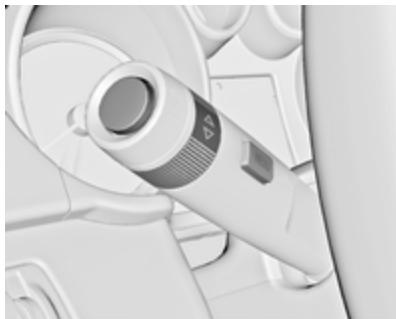

Premere il pulsante **MENU** per selezionare il **Menu informazioni veicolo** .

Ruotare la manopola di regolazione per selezionare **Vita utile residua olio**.

Per consentire un funzionamento corretto, il sistema deve essere resettato ogni volta che si sostituisce l'olio motore. Rivolgersi ad un'officina.

Premere il pulsante **SET/CLR** per azzerare il sistema. Pertanto, l'accensione deve essere inserita e il motore spento.

Quando il sistema ha calcolato che la durata dell'olio motore è diminuita, nel Driver Information Centre viene visualizzato **Sostituire l'olio motore al più presto**. Far sostituire l'olio motore e il filtro da un'officina entro una settimana o entro 500 km di percorrenza (a seconda del termine che viene raggiunto per primo).

Driver Information Centre ⇨ 99.

Informazioni di manutenzione ⇨ 238.

## Spie

Le spie descritte non sono presenti in tutti i veicoli. Le descrizioni si riferiscono a veicoli provvisti di strumentazione completa. La posizione delle spie può variare in base all'equipaggiamento. All'inserimento dell'accensione, gran parte delle spie si accendono brevemente per una prova di funzionalità.

I colori delle spie significano:

- rosso = pericolo, segnalazione importante
- giallo = avvertenza, informazioni, guasto

- verde = conferma di attivazione
- blu = conferma di attivazione
- bianco = conferma di attivazione

## Spie nel quadro strumenti

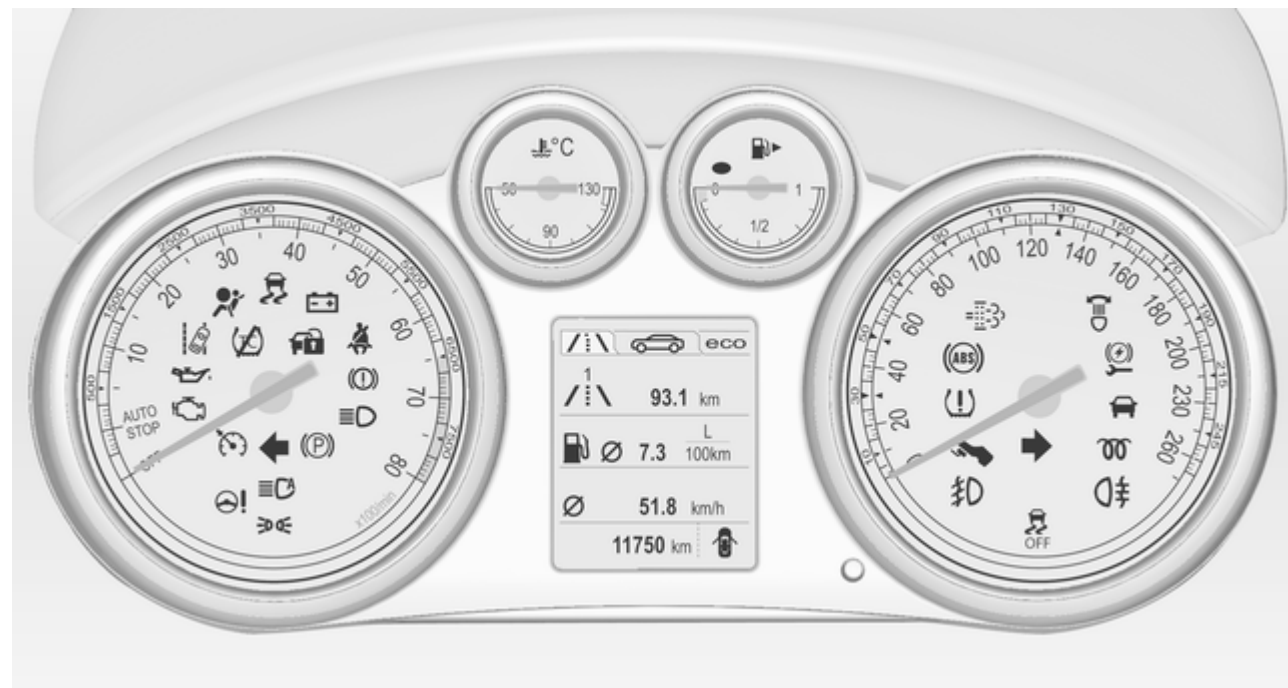

## Spie nella consolle centrale



### Indicatore di direzione

Il simbolo  si accende o lampeggia in verde.

### Accensione breve

Le luci di parcheggio sono inserite.

### Lampeggia

Un indicatore di direzione o i segnalatori di emergenza sono attivati.

Lampeggio veloce: guasto ad uno degli indicatori di direzione o al rispettivo fusibile, guasto all'indicatore di direzione del rimorchio.

Sostituzione delle lampadine ⇨ 200, fusibili ⇨ 208.

Indicatori di direzione ⇨ 125.

## Segnalazione di cintura di sicurezza non allacciata

### Segnalazione di cintura di sicurezza anteriore non allacciata

Il simbolo  per il sedile del conducente si accende o lampeggia in rosso.

Il simbolo <sup>2</sup> per il sedile del passeggero anteriore si accende o lampeggia in rosso quando il sedile è occupato.

### Accesso

Dopo l'inserimento dell'accensione, finché la cintura di sicurezza non viene allacciata.

## Lampeggia

Dopo aver avviato il motore per un massimo di 100 secondi finché la cintura di sicurezza non viene allacciata.

## Airbag, pretensionatori delle cinture di sicurezza e roll-bar

Il simbolo  si accende in rosso.

All'inserimento dell'accensione, la spia si accende per circa 4 secondi. Se non si accende, non si spegne dopo 4 secondi o si accende durante la guida, è presente un guasto nel sistema airbag, nel tendicintura di sicurezza o nelle barre antirollio. Gli airbag, i pretensionatori delle cinture e le barre antirollio potrebbero non riuscire ad azionarsi in caso d'incidente.

L'attivazione dei pretensionatori delle cinture di sicurezza, degli airbag o dei roll-bar automatici viene indicato dall'accensione della spia  a luce fissa.

**⚠ Avvertenza**

Rivolgersi immediatamente ad un'officina per eliminare il guasto.

Il sistema airbag, i tendicinture ⇨ 60, ⇨ 56. Sistema antiribaltamento ⇨ 46.

**Disattivazione degli airbag**

Il simbolo  si accende in giallo.

Si accende per circa 60 secondi dopo l'accensione del quadro. L'airbag del passeggero anteriore è attivato.

Il simbolo  si accende in giallo.

L'airbag del passeggero anteriore è disattivato ⇨ 64.

**⚠ Pericolo**

C'è il rischio di infortunio mortale per un bambino che sia seduto in un sistema di sicurezza per bambini sul sedile anteriore, quando viene attivato l'airbag.

C'è il rischio di infortunio mortale per un adulto che sia seduto sul sedile anteriore, quando l'airbag è disattivato.

**Sistema di ricarica**

Il simbolo  si accende in rosso.

Si accende all'inserimento dell'accensione e si spegne poco dopo l'avvio del motore.

**Acceso con il motore in funzione**

Arrestare il veicolo e spegnere il motore. La batteria del veicolo non viene ricaricata e il raffreddamento del motore potrebbe interrompersi. Il servofreno potrebbe non funzionare. Rivolgersi ad un'officina.

**Spia MIL**

Il simbolo  si accende o lampeggia in giallo.

Si accende all'inserimento dell'accensione e si spegne poco dopo l'avvio del motore.

**Acceso con il motore in funzione**

Guasto nel sistema di controllo delle emissioni. Potrebbero essere stati superati i limiti di emissioni consentiti. Rivolgersi immediatamente ad un'officina.

**Lampeggia con il motore in funzione**

Guasto che potrebbe comportare il danneggiamento del convertitore catalitico. Accelerare con più moderazione finché la spia non smette di lampeggiare. Rivolgersi immediatamente ad un'officina.

**Impianto freni e frizione****Livello del liquido dei freni e della frizione**

Il simbolo  si accende in rosso.

Il livello del liquido dei freni e della frizione è troppo basso ⇨ 197.



**⚠ Avvertenza**

Arrestare il veicolo e non proseguire il viaggio. Rivolgersi ad un'officina.

Si accende dopo l'inserimento dell'accensione se viene azionato il freno di stazionamento manuale ⇨ 155.

**Funzionamento del pedale**

Il simbolo  si accende o lampeggia in giallo.

Il pedale della frizione deve essere azionato per avviare il motore. Sistema Start-stop ⇨ 145.

**Accesso**

Il pedale del freno deve essere premuto per rilasciare il freno di stazionamento elettrico ⇨ 155.

**Lampeggia**

Il pedale della frizione deve essere azionato per avviare il motore ⇨ 144.

**Freno di stazionamento elettrico**

Il simbolo  si accende o lampeggia in rosso.

**Accesso**

Il freno di stazionamento elettrico è azionato ⇨ 155.

**Lampeggia**

Il freno di stazionamento elettrico non è azionato completamente o è rilasciato. Effettuare l'accensione, premere il pedale del freno e cercare di resettare il sistema rilasciando e azionando di nuovo il freno di stazionamento elettrico. Se  continua a lampeggiare non utilizzare la vettura ma rivolgersi ad un'officina.

**Guasto al freno di stazionamento elettrico**

Il simbolo  si accende o lampeggia in giallo.

**Accesso**

Il freno di stazionamento elettrico funziona con prestazioni ridotte ⇨ 155.

**Lampeggia**

Il freno di stazionamento elettrico è in modalità di assistenza. Arrestare il veicolo, inserire e rilasciare il freno di stazionamento elettrico per effettuare il reset.

**⚠ Avvertenza**

Rivolgersi immediatamente ad un'officina per eliminare il guasto.

**Sistema di antibloccaggio (ABS)**

Il simbolo  si accende in giallo.

Si accende per alcuni secondi dopo l'inserimento dell'accensione. Quando la spia si spegne, il sistema è pronto per il funzionamento.

Se la spia non si spegne dopo alcuni secondi o se si accende durante la marcia, è presente un guasto dell'ABS. L'impianto frenante rimane operativo, ma senza la regolazione ABS.

Sistema di antibloccaggio ⇨ 154.

## Passaggio alla marcia superiore

▲ viene indicato con un simbolo o appare a come pagina interna nel Driver Information Centre quando viene consigliato un cambio a marcia superiore per risparmiare carburante. Assistente alla guida EcoFlex ⇨ 99.

## Servosterzo

Il simbolo ⚠ si accende in giallo.

### Accensione per funzionalità ridotta del servosterzo

Il servosterzo ha funzionalità ridotta a causa del surriscaldamento del sistema. Quando il sistema si è raffreddato, la spia si spegne.

Sistema Start-stop ⇨ 145.

### Accensione per servosterzo disabilitato

Disfunzione nell'impianto del servosterzo. Rivolgersi ad un'officina.

### Avvisatore di cambio accidentale della corsia di marcia

🚦 si illumina in verde o lampeggia in giallo.

### Acceso in verde

Il sistema è inserito e pronto ad entrare in funzione.

### Lampeggiante in giallo

Il sistema rileva un cambio accidentale di corsia.

### Controllo elettronico della stabilità disinserito

Il simbolo 🚦 si accende in giallo.

Il sistema è disattivato.

### Controllo elettronico della stabilità e Sistema di controllo della trazione

Il simbolo 🚦 si accende o lampeggia in giallo.

### Lampeggia

Il sistema è correttamente inserito. La potenza sviluppata dal motore potrebbe risultare ridotta e il veicolo potrebbe venire leggermente frenato in modo automatico.

### Acceso

Si è verificato un guasto nel sistema. Compare un messaggio di segnalazione nel Driver Information Centre. È possibile continuare il viaggio, il sistema non è funzionante, tuttavia, a seconda delle condizioni del manto stradale, la stabilità di guida potrebbe risultare compromessa.

Rivolgersi ad un'officina per eliminare la causa del guasto.

Controllo elettronico della stabilità ⇨ 158, Sistema di controllo della trazione ⇨ 157.

## Sistema di controllo della trazione disinserito

Il simbolo  si accende in giallo.  
Il sistema è disattivato.

## Preriscaldamento

Il simbolo  si accende in giallo.  
Il preriscaldamento è attivato. Si attiva solamente quando la temperatura esterna è bassa.

## Filtro antiparticolato

Il simbolo  si accende o lampeggia in giallo.

Il filtro antiparticolato deve essere pulito.

Continuare a guidare fino a quando  si spegne. Proseguire il viaggio mantenendo, se possibile, il regime del motore al di sopra dei 2000 giri/min.

### Acceso

Il filtro antiparticolato è pieno. Avviare il processo di pulizia prima possibile.

## Lampeggia

Il livello massimo di riempimento del filtro è stato raggiunto. Avviare immediatamente il processo di pulizia per evitare danni al motore.

Filtro antiparticolato ⇨ 148, sistema Start-stop ⇨ 145.

## Sistema di monitoraggio pressione pneumatici

Il simbolo  si accende o lampeggia in giallo.

### Acceso

Perdita di pressione dei pneumatici. Arrestare immediatamente il veicolo e controllare la pressione dei pneumatici.

### Lampeggia

Guasto del sistema oppure è montato un pneumatico privo di sensore di pressione (come ad esempio la ruota di scorta). La spia si accende in modalità fissa dopo 60 - 90 secondi. Rivolgersi ad un'officina.

Sistema di monitoraggio della pressione dei pneumatici ⇨ 217.

## Pressione dell'olio motore

Il simbolo  si accende in rosso.

Si accende all'inserimento dell'accensione e si spegne poco dopo l'avvio del motore.

## Acceso con il motore in funzione

### Attenzione

La lubrificazione del motore potrebbe interrompersi, provocando danni al motore e/o il bloccaggio delle ruote motrici.

1. Premere il pedale della frizione.
2. Mettere in folle, portando la leva selettiva in posizione **N**.
3. Togliersi dalla strada senza ostacolare il traffico.
4. Disinserire l'accensione.

**⚠ Avvertenza**

A motore spento è necessaria una forza considerevolmente maggiore per frenare e sterzare. Durante un Autostop, il servofreno rimane operativo.

Non rimuovere la chiave fino a quando il veicolo non si ferma, altrimenti il bloccasterzo potrebbe bloccarsi in maniera imprevista.

Controllare il livello dell'olio prima di rivolgersi ad un'officina ⇨ 194.

**Livello carburante minimo**

Il simbolo ● si accende o lampeggia in giallo.

**Accesso**

Il livello del carburante nel serbatoio è insufficiente.

**Lampeggia**

Carburante consumato. Effettuare immediatamente il rifornimento. Non svuotare mai completamente il serbatoio.

Convertitore catalitico ⇨ 149.

Spurgo del sistema di alimentazione diesel ⇨ 199.

**Dispositivo elettronico di bloccaggio motore**

Il simbolo 🚫 lampeggia in giallo.

Guasto dell'immobilizzatore. Non è possibile avviare il motore.

**Luci esterne**

Il simbolo ☞☛ si accende in verde.

Le luci esterne sono accese ⇨ 117.

**Abbaglianti**

Il simbolo ☞☛ si accende in blu.

Si illumina quando gli abbaglianti sono accesi o durante il funzionamento dell'avvisatore ottico ⇨ 118, o

quando gli abbaglianti sono accesi con dispositivo di assistenza degli abbaglianti o regolazione intelligente del fascio luminoso ⇨ 121.

**Assistenza all'uso degli abbaglianti**

Il simbolo ☞☛ si accende in verde.

Il dispositivo di assistenza all'uso degli abbaglianti o la regolazione intelligente della portata luminosa ⇨ 119, ⇨ 121.

**Fari autoadattativi**

Il simbolo ☞☛ si accende o lampeggia in giallo.

**Accesso**

Guasto del sistema.

Rivolgersi ad un'officina.

**Lampeggia**

Il sistema è passato agli anabbaglianti simmetrici.

La spia  lampeggia per circa 4 secondi dopo aver inserito l'accensione, per segnalare che il sistema è stato attivato ⇨ 120.

Controllo automatico dei fari ⇨ 118.

## Fendinebbia

Il simbolo  si accende in verde.

I fendinebbia sono accesi ⇨ 126.

## Retronebbia

Il simbolo  si accende in giallo.

Il retronebbia è acceso ⇨ 126.

## Controllo automatico della velocità di crociera

 si accende in bianco o verde.

### Accesso in bianco

Sistema inserito.

### Accesso in verde

Il Controllo automatico della velocità di crociera è attivo.

Controllo automatico della velocità di crociera ⇨ 161.

## Rilevato veicolo davanti

Il simbolo  si accende in verde.

Rilevamento di un veicolo davanti che marcia sulla stessa corsia.

Allarme collisione anteriore ⇨ 165.

## Portiera aperta

 è indicato con un simbolo nel Driver Information Centre quando una portiera o il baule sono aperti.



## Visualizzatori informativi

### Driver Information Center



Il Driver Information Center (DIC) si trova nel quadro strumenti, fra il tachimetro e il contagiri.

I seguenti menu principali possono essere indicati nel Visualizzatore e selezionati spingendo il pulsante **MENU** sulla leva degli indicatori di direzione. I simboli del menu vengono indicati nella riga superiore del display:

		eco
1		2781.2 km
	$\emptyset$ 6.5	$\frac{L}{100km}$
$\emptyset$	99.6	km/h
20201		

- **Menu informazioni veicolo** 
- **Menu info parzializz. carburante** 
- **Menu informazioni ECO ECO**

Alcune delle funzioni visualizzate differiscono a seconda che il veicolo venga guidato o sia fermo. Alcune funzioni sono disponibili solo quando il veicolo viene guidato.

Personalizzazione del veicolo  109.  
Impostazioni memorizzate  23.

### Selezione di menu e funzioni

I menu e le funzioni possono essere selezionati mediante i pulsanti sulla leva degli indicatori di direzione.



Premere il pulsante **MENU** per passare da un menu all'altro o per passare da un sottomenu al livello del menu immediatamente superiore.



Ruotare la manopola di regolazione per selezionare un'opzione di menu o per impostare un valore numerico.



Premere il pulsante **SET/CLR** per selezionare una funzione o per confermare un messaggio.

### Menu informazioni veicolo

Premere il pulsante **MENU** per selezionare .

Ruotare la manopola di regolazione per selezionare un sottomenu. Premere il pulsante **SET/CLR** per confermare.

Seguire le istruzioni fornite nei sottomenu.

Possibili sottomenu possono essere, in base alla versione:

- **Unità di misura:** le unità di misura visualizzate possono essere modificate
- **Press. pneum.:** controlla la pressione di tutti e quattro i pneumatici durante la guida ↪ 217
- **Carico pneumatici:** seleziona la categoria di pressione dei pneumatici in base alla pressione effettiva dei pneumatici ↪ 217

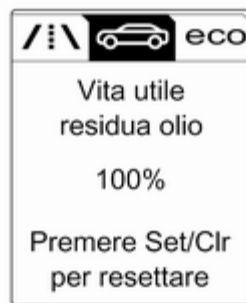

- **Vita utile residua olio:** indica quando cambiare l'olio motore e il filtro ↪ 90



- **Allarme velocità:** se la velocità preimpostata viene superata, si attiva un segnale acustico
- **Dispositivo di assistenza segnaletica stradale:** visualizza i segnali stradali rilevati nel tratto stradale corrente ↪ 179
- **Mantieni dist.:** visualizza la distanza da un veicolo in movimento che precede ↪ 167

### Menu info parzializz. carburante /:\

Premere il pulsante **MENU** per selezionare /:\.

Ruotare la manopola di regolazione per selezionare una pagina:

**Pagina 1:**

- Contachilometri parziale 1
- Consumo medio 1
- Velocità media 1

**Pagina 2:**

- Contachilometri parziale 2
- Consumo medio 2
- Velocità media 2

**Pagina 3:**

- Indicazione digitale della velocità
- Autonomia
- Consumo istantaneo

Le informazioni della pagina 1 e della pagina 2 possono essere azzerate separatamente per contachilometri, consumo medio e velocità media, rendendo possibile la visualizzazione differenziata. Selezionare le pagine ruotando la rotella presente sulla leva degli indicatori di direzione.



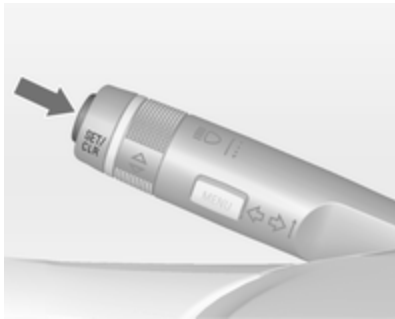

### Contachilometri parziale 1 o 2

Il contachilometri parziale visualizza la distanza registrata da un determinato azzeramento.

Il contachilometri parziale registra una distanza massima di 2.000 km e poi si azzerava.

Azzerare il contachilometri parziale premendo il pulsante **SET/CLR** sulla leva degli indicatori di direzione per alcuni secondi o premendo la manopola di azzeramento accanto al tachimetro separatamente per la pagina 1 o 2.

### Consumo medio 1 o 2

Visualizza il consumo medio di carburante. La misurazione può essere azzerata in qualsiasi momento e ricomincia da un valore predefinito.

Per azzerare, premere il pulsante **SET/CLR** per alcuni secondi separatamente per la pagina selezionata 1 o 2.

### Velocità media 1 o 2

Visualizza la velocità media. La misurazione può essere azzerata in qualsiasi momento.

Per azzerare, premere il pulsante **SET/CLR** per alcuni secondi separatamente per la pagina selezionata 1 o 2.

### Indicazione digitale della velocità

Indicazione digitale della velocità istantanea.

### Autonomia

L'autonomia viene calcolata in base al livello corrente di carburante nel serbatoio e al consumo corrente. Il display visualizza valori medi.

Dopo un certo tempo dal rifornimento, l'autonomia viene aggiornata automaticamente.

Quando il livello di carburante nel serbatoio è basso, il display visualizza un messaggio.

Quando il serbatoio deve essere riempito immediatamente, viene visualizzato un messaggio.

Inoltre, la spia Insignia dell'indicatore del livello carburante si accende in modalità fissa o lampeggia ↻ 98.

### Consumo istantaneo

Visualizza il consumo istantaneo di carburante.

### Menu informazioni ECO ECO

Premere il pulsante **MENU** per selezionare **ECO**.

Ruotare la manopola di regolazione per selezionare una pagina:

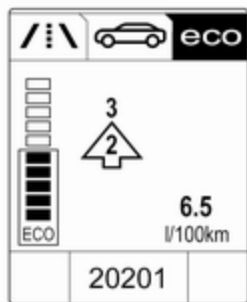

- **Indicazione cambio:** La marcia corrente viene indicata all'interno di una freccia. La cifra sopra riportata consiglia di passare alla marcia superiore per risparmiare carburante.

**Display Eco Index:** Il consumo corrente di carburante è indicato su un display a segmenti. Per una guida economica adattare il proprio stile di guida in modo da mantenere i segmenti pieni entro l'area Eco. Più segmenti sono pieni, più alto è il consumo del carburante. Contem-

poraneamente viene indicato il valore del consumo attuale.



- **Utiliz. princip.:** L'elenco dei dispositivi attualmente azionati è visualizzato in ordine decrescente. Viene indicato il potenziale di risparmio di carburante. Un consumatore disattivo sparisce dall'elenco e il valore di consumo viene adattato.

Durante condizioni di guida sporadiche il lunotto termico si aziona automaticamente per aumentare il carico del motore. In questo caso, il lunotto termico è indicato come uno dei principali dispositivi elettrici,

senza attivazione da parte del conducente.

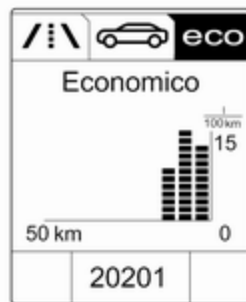

- **Economico:** Visualizza lo sviluppo del consumo medio su una distanza di 50 km. I segmenti pieni visualizzano il consumo in tratti di 5 km e mostrano l'effetto della topografia o del comportamento di guida sul consumo del carburante.

## Visualizzatore Grafico Info, Visualizzatore a colori Info

In base alla configurazione del veicolo, il veicolo è dotato di Visualizzatore grafico Info o Visualizzatore a colori Info.

Il Visualizzatore Info si trova nel quadro strumenti, sopra il sistema Infotainment.

### Visualizzatore grafico info

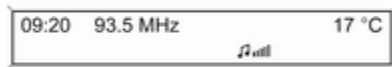

A seconda del Sistema Infotainment, il Visualizzatore Info Grafico è disponibile in due versioni.



20153

Il Visualizzatore Info Grafico indica:

- orario ↻ 85
- temperatura esterna ↻ 84
- data ↻ 85
- impostazioni del climatizzatore elettronico ↻ 134
- sistema Infotainment, vedi descrizione nel manuale del sistema Infotainment
- impostazioni per la personalizzazione del veicolo ↻ 109

## Visualizzatore a colori Info



Il Visualizzatore Info a Colori indica, a colori:

- orario ↻ 85
- temperatura esterna ↻ 84
- data ↻ 85
- impostazioni del climatizzatore elettronico ↻ 134
- videocamera posteriore ↻ 177
- sistema Infotainment, vedi descrizione nel manuale del sistema Infotainment
- navigatore, vedi descrizione nel manuale del sistema infotainment

- impostazioni del sistema
- messaggi del veicolo ↻ 107
- impostazioni per la personalizzazione del veicolo ↻ 109

Il tipo di informazioni visualizzate e le modalità di visualizzazione dipendono dall'equipaggiamento del veicolo e dalle impostazioni effettuate.

### Selezione di menu e impostazioni

Alle funzioni e alle impostazioni si accede dal visualizzatore.



Premere il pulsante **CONFIG**: La pagina di menu **Impostazioni** è visualizzata.

Ruotare la manopola multifunzione per:

- selezionare un'impostazione o un valore
- visualizzare un'opzione di menu

Premere la manopola multifunzione per:

- confermare un'impostazione o un valore
- selezionare o attivare l'opzione evidenziata
- attivare/disattivare una funzione di sistema

Premere il pulsante **BACK** per:

- uscire da un menu o da un'impostazione senza modificare
- tornare da un sottomenu a un livello più alto del menu
- cancellare l'ultimo carattere in una sequenza di caratteri. Premere **BACK** per alcuni secondi per cancellare l'intera sequenza di caratteri.



Per uscire dal menu **Impostazioni**, premere il pulsante **BACK** per gradi o premere il pulsante **CONFIG** dopo aver confermato le modifiche.

Personalizzazione del veicolo ↻ 109.

Impostazioni memorizzate ↻ 23.

## Messaggi del veicolo

I messaggi sono indicati nel Driver Information Center (DIC), in alcuni casi in concomitanza con un'avvertenza o un segnale acustico.

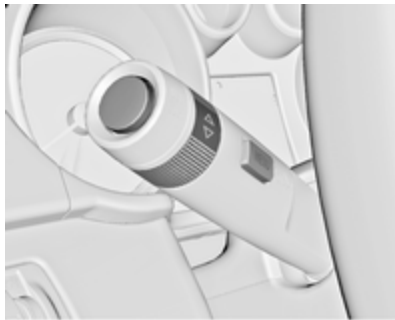

Premere il pulsante **SET/CLR**, il pulsante **MENU** o ruotare la manopola di regolazione per confermare un messaggio.

## Messaggi nel Driver Information Centre (DIC)



I messaggi del veicolo sono visualizzati come testo. Seguire le istruzioni dei messaggi.

Il sistema visualizza dei messaggi relativi a quanto segue:

- Messaggi di manutenzione
- Livello dei liquidi
- Impianto di allarme antifurto
- Freni
- Sistemi di controllo dell'assetto
- Sistemi di assistenza al conducente

- Controllo automatico della velocità di crociera
- Limitatore di velocità
- Sistemi di assistenza al parcheggio
- Illuminazione, sostituzione delle lampadine
- Impianto tergilavacrystalli
- Portiere, finestrini
- Tettuccio morbido
- Vano di carico, cofano del baule
- Telecomando
- Cinture di sicurezza
- Sistemi airbag
- Motore e cambio
- Pressione dei pneumatici
- Filtro antiparticolato
- Stato della batteria del veicolo

## Messaggi nel Visualizzatore Info a Colori

Alcuni messaggi importanti possono apparire anche nel Visualizzatore Info a Colori. Premere la manopola multifunzione per confermare il messaggio. Alcuni messaggi appaiono solo per pochi secondi.

## Segnali acustici

### All'avvio del motore o durante la guida

Viene emesso solo un segnale acustico di avvertimento alla volta.

Il segnale acustico che segnala che le cinture di sicurezza non sono allacciate ha la priorità su qualsiasi altro segnale acustico.

- Se la cintura di sicurezza non è allacciata.
- Se alla partenza del veicolo vi è una portiera o il baule aperto.
- Se il tettuccio morbido non è completamente aperto o chiuso.

- Se lo sportello del tettuccio morbido non è completamente chiuso.
- Se la divisoria del vano di carico è ripiegata quando si aziona il tettuccio morbido.
- Se viene superata una certa velocità con il freno di stazionamento azionato.
- Se si supera una certa velocità quando si aziona il tettuccio morbido.
- Se si supera una velocità programmata o un limite di velocità.
- Se compare un messaggio di segnalazione nel Driver Information Centre.
- Se il sistema di ausilio al parcheggio rileva un oggetto.
- Se si effettua un cambio di corsia non intenzionale.
- Se il filtro antiparticolato diesel ha raggiunto il massimo livello di riempimento.

### Quando il veicolo è parcheggiato e/o all'apertura della portiera del conducente

- Quando la chiave è nell'interruttore di accensione.
- Se le luci esterne sono accese.

### Durante un Autostop

- Se viene aperta la portiera del conducente.

## Tensione della batteria

Quando la tensione della batteria del veicolo è troppo bassa, nel Driver Information Center viene visualizzato un messaggio.

1. Spegnerne immediatamente eventuali utenze elettriche non strettamente necessarie per una guida sicura, ad es. riscaldamento dei sedili, lunotto termico o altre utenze che consumano molta elettricità.
2. Ricaricare la batteria del veicolo guidando l'auto per un periodo di tempo prolungato oppure con un caricabatterie.

Il messaggio scompare dopo che il motore è stato avviato per due volte consecutive senza una caduta di tensione.

Se la batteria del veicolo non può essere ricaricata, rivolgersi ad un'officina per eliminare la causa del guasto.

## Personalizzazione del veicolo

Il comportamento del veicolo può essere personalizzato cambiando le impostazioni nel Visualizzatore Info.

Alcune delle impostazioni personalizzate per i vari conducenti possono essere memorizzate in ogni chiave del veicolo. Impostazioni memorizzate ⇨ 23.

A seconda dell'equipaggiamento del veicolo e delle leggi vigenti nei singoli Paesi, alcune delle funzioni di seguito descritte potrebbero non essere disponibili.

Alcune funzioni sono visualizzate o attivate solo quando il motore è in funzione.

### Impostazioni personali nel Visualizzatore Info Grafico CD 300/CD 400/CD400plus



Premere il pulsante **CONFIG**. Viene visualizzato il menu **Impostazioni**.



Le seguenti impostazioni possono essere selezionate girando e premendo la manopola multifunzione:

- **Impostazioni modalità sport**
- **Lingue (Languages)**
- **Data e ora**
- **Impostazioni autoradio**
- **Impostazioni telefono**
- **Impostazioni veicolo**

Nei rispettivi sottomenu è possibile modificare le seguenti impostazioni:

#### **Impostazioni modalità sport**

Il conducente può selezionare le funzioni da attivare nella modalità Sport ⇨ 159.

- **Sospensioni sportive:** l'ammortizzazione diventa più rigida.
- **Prestazioni sportive trasmissione:** la risposta del pedale dell'acceleratore e del cambio diventa più immediata.

- **Sterzo sportivo:** lo sterzo diventa più diretto.
- **Modifica colore retroill. strumentaz.:** modifica del colore dell'illuminazione strumenti.

#### **Lingue (Languages)**

Selezione della lingua preferita.

#### **Data e ora**

Vedere Orologio ⇨ 85.

#### **Impostazioni autoradio**

Vedi descrizione del sistema Infotainment nel manuale del sistema Infotainment.

#### **Impostazioni telefono**

Vedi descrizione del sistema Infotainment nel manuale del sistema Infotainment.

### **Impostazioni veicolo**

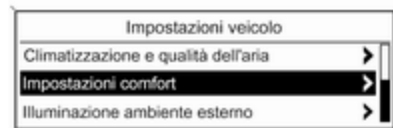

- **Climatizzazione e qualità dell'aria**

**Velocità ventola automatica:** Modifica il livello del flusso d'aria della cabina dei comandi climatizzatore in modalità automatica.

**Modalità climatizzazione:** Controlla lo stato del compressore di raffreddamento all'avvio del veicolo. Ultima impostazione (consigliata) o all'avvio veicolo sempre ON o sempre OFF.

**Attiv. lunotto termico autom.:** attiva automaticamente il lunotto termico.



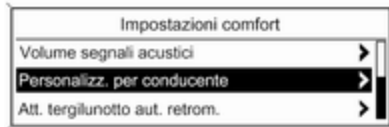

20340

#### ■ Impostazioni comfort

**Volume segnali acustici:** regola il volume dei segnali acustici di avvertimento.

**Personalizz. per conducente:** attiva o disattiva la funzione di personalizzazione.

#### ■ Park assist / rilevamento collisioni

**Park assist:** attiva o disattiva i sensori del sistema di ausilio al parcheggio.

**Allarme angolo morto laterale:** modifica le impostazioni del sistema di allarme angolo morto laterale.

#### ■ Illuminazione ambiente esterno

**Durata dopo uscita da veic.:** attiva o disattiva e modifica la durata delle luci in uscita.

**Illuminaz. esterna c. sblocco:** attiva o disattiva l'illuminazione di cortesia.

#### ■ Chiusura centralizzata

**Bloccaggio automatico porte:** attiva o disattiva la funzione di sbloccaggio automatico delle portiere dopo aver disinserito l'accensione. attiva/disattiva la funzione di blocco automatico delle portiere dopo la partenza.

**Escl. blocco c. porta aperta:** attiva o disattiva la funzione di bloccaggio automatico delle portiere con una portiera aperta.

**Bloccaggio ritardato portiere:** attiva o disattiva la funzione di bloccaggio ritardato delle portiere.

#### ■ Blocco, sblocco e avviam. a dist.

**Conferma a distanza sblocco:** attiva o disattiva i segnalatori di emergenza durante lo sbloccaggio.

**Sbloccaggio a distanza porte:** modifica la configurazione per sbloc-

care solo la portiera del conducente o l'intero veicolo durante lo sbloccaggio.

**Ribloccaggio autom. porte:** attiva o disattiva la funzione di ribloccaggio automatico dopo lo sbloccaggio senza apertura del veicolo.

#### ■ Ripristina impost. di fabbrica

**Ripristina impost. di fabbrica:** resetta tutte le impostazioni riportandole alle impostazioni di fabbrica.

### Impostazioni personali nel Visualizzatore Info a Colori Navi 600/Navi 900



Premere il pulsante **CONFIG**. Viene visualizzato il menu **Impostazioni**.



Le seguenti impostazioni possono essere selezionate girando e premendo la manopola multifunzione:

- **Impostazioni modo sport**
- **Lingue**
- **Ora e data**
- **Impostazioni radio**
- **Impostazioni telefono**
- **Impostazioni navigazione**
- **Impostazioni veicolo**
- **Impostazioni display**

Nei rispettivi sottomenu è possibile modificare le seguenti impostazioni:

### **Impostazioni modo sport**

Il conducente può selezionare le funzioni da attivare nella modalità Sport ⇨ 159.

- **Telaio sportivo:** l'ammortizzazione diventa più rigida.
- **Prestazione sportiva motore:** la risposta del pedale dell'acceleratore e del cambio diventa più immediata.
- **Sterzo sportivo:** lo sterzo diventa più diretto.
- **Cambia colore luci strumentazione:** modifica del colore dell'illuminazione strumenti.

### **Lingue**

Selezione della lingua preferita.

### **Ora e data**

Vedere Orologio ⇨ 85.

### **Impostazioni radio**

Vedi descrizione del sistema Infotainment nel manuale del sistema Infotainment.

### **Impostazioni telefono**

Vedi descrizione del sistema Infotainment nel manuale del sistema Infotainment.

### **Impostazioni navigazione**

Vedi descrizione del sistema Infotainment nel manuale del sistema Infotainment.

## Impostazioni veicolo

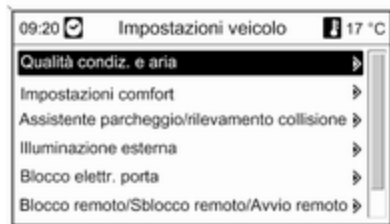

### ■ Qualità condiz. e aria

**Programmi ventilaz.:** Modifica il livello del flusso d'aria della cabina dei comandi climatizzatore in modalità automatica.

**Condizionatore:** Controlla lo stato del compressore di raffreddamento all'avvio del veicolo. Ultima impostazione (consigliata) o all'avvio veicolo sempre ON o sempre OFF.

**Riscaldam. autom. lunotto:** attiva automaticamente il lunotto termico.

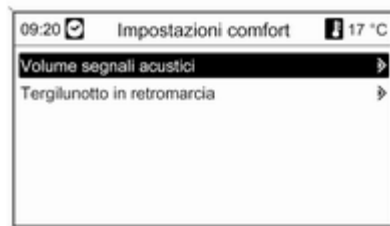

### ■ Impostazioni comfort

**Volume segnali acustici:** regola il volume dei segnali acustici di avvertimento.

### ■ Assistente parcheggio/rilevamento collisione

**Assistente parcheggio:** attiva o disattiva i sensori del sistema di ausilio al parcheggio.

**Allarme angolo morto:** modifica le impostazioni del sistema di allarme angolo morto laterale.

### ■ Illuminazione esterna

**Durata dopo uscita:** attiva o disattiva e modifica la durata delle luci in uscita.

**Luci con sblocco:** attiva o disattiva l'illuminazione di cortesia.

### ■ Blocco elettr. porta

**Blocco porta automatico:** attiva o disattiva la funzione di sbloccaggio automatico delle portiere dopo aver disinserito l'accensione. attiva/disattiva la funzione di blocco automatico delle portiere dopo la partenza.

**Niente blocco porta se aperta:** attiva o disattiva la funzione di bloccaggio automatico delle portiere con una portiera aperta.

### ■ Blocco remoto/Sblocco remoto/Avvio remoto

**Feedback sblocco remoto:** attiva o disattiva i segnalatori di emergenza durante lo sbloccaggio.

**Sblocco porta remoto:** modifica la configurazione per sbloccare solo la portiera del conducente o l'intero veicolo durante lo sbloccaggio.

**Nuovo blocco automatico delle porte:** attiva o disattiva la funzione di ribloccaggio automatico dopo lo sbloccaggio senza apertura del veicolo.

#### ■ Ripristina impostazioni default

**Ripristina impostazioni default:** azzerare tutte le impostazioni riportandole alle impostazioni di fabbrica.

#### Impostazioni display

Impostazioni display selezionabili:

- **Modo diurno:** ottimizzazione per la luce diurna.
- **Modo notturno:** ottimizzazione per l'oscurità.
- **Automatico:** il display cambia modalità quando le luci del veicolo vengono accese/spente.
- **Videocam. retromarcia:** modifica le impostazioni della videocamera posteriore.
- **Cornice immagine:** vedi descrizione del sistema Infotainment nel relativo manuale.

### Impostazioni nel Visualizzatore a colori Info

#### CD 600/Navi 650/Navi 950

Premere il tasto **CONFIG** sul frontellino del sistema Infotainment per accedere al menu di Configurazione.

Ruotare la manopola multifunzione per scorrere avanti o indietro nell'elenco. Prendere la manopola multifunzione (Navi 950 / Navi 650: premere l'anello esterno) per selezionare una voce del menu.



- **Profilo modalità sport**
- **Lingue (Languages)**

- **Data e ora**
- **Impostazioni autoradio**
- **Impostazioni telefono**
- **Impostazioni di navigazione**
- **Impostazioni display**
- **Impostazioni veicolo**

Nei rispettivi sottomenu è possibile modificare le seguenti impostazioni:

#### Profilo modalità sport

- **Prestazioni sportive del motore:**

la risposta del pedale dell'acceleratore e del cambio diventa più immediata.

- **Modifica colore retroill. strumentaz.:**

modifica del colore dell'illuminazione strumenti.

- **Sospensioni sportive:** l'ammortizzazione diventa più rigida.
- **Sterzo sportivo:** lo sterzo diventa più diretto.

#### Lingue (Languages)

Selezione della lingua preferita.

### Data e ora

Ulteriori informazioni sono riportate nel manuale del sistema Infotainment.

### Impostazioni autoradio

Ulteriori informazioni sono riportate nel manuale del sistema Infotainment.

### Impostazioni telefono

Ulteriori informazioni sono riportate nel manuale del sistema Infotainment.

### Impostazioni di navigazione

Ulteriori informazioni sono riportate nel manuale del sistema Infotainment.

### Impostazioni display

#### ■ Menu Home Page:

Ulteriori informazioni sono riportate nel manuale del sistema Infotainment.

#### ■ Opzioni videocamera posteriore:

Premere per regolare le opzioni della telecamera posteriore ⇨ 177.

#### ■ Display Spento:

Ulteriori informazioni sono riportate nel manuale del sistema Infotainment.

#### ■ Impostazioni mappa:

Ulteriori informazioni sono riportate nel manuale del sistema Infotainment.

### Impostazioni veicolo

#### ■ Climatizzazione e qualità dell'aria

##### Velocità ventilatore automatica:

Modifica il livello del flusso d'aria della cabina dei comandi climatizzatore in modalità automatica.

**Modalità climatizzazione:** Controlla lo stato del compressore di raffreddamento all'avvio del veicolo. Ultima impostazione (consigliata) o all'avvio veicolo sempre ON o sempre OFF.

**Attiv. lunotto termico autom.:** attiva automaticamente il lunotto termico.

#### ■ Impostazioni comfort

**Volume segnali acustici:** regola il volume dei segnali acustici di avvertimento.

**Personalizz. per conducente:** attiva o disattiva la funzione di personalizzazione.

#### ■ Sistemi di rilevamento / anticollisione

**Assistente parcheggio:** attiva/disattiva i sensori a ultrasuoni.

**Allarme angolo morto laterale:** attiva o disattiva l'allarme angolo morto laterale.

#### ■ Illuminazione ambiente esterno

**Illuminaz. esterna c. sblocco:** attiva/disattiva le luci di accesso.

**Durata dopo uscita da veic.:** attiva/disattiva e modifica la durata delle luci in uscita.

#### ■ Chiusura centralizzata

**Aprire la portiera antibloccaggio:** attivare o disattivare la funzione di bloccaggio automatico delle portiere mentre una portiera è aperta.

**Bloccaggio automatico porte:** attiva o disattiva la funzione di sbloccaggio automatico delle portiere dopo aver disinserito l'accensione. Attiva o disattiva la funzione di bloccaggio

automatico delle portiere dopo essere partiti.

**Bloccaggio ritardato portiere:** attiva/disattiva la funzione di bloccaggio ritardato delle portiere.

■ **Blocco, sblocco e avviam. a dist.**

**Conferma a distanza blocco:** attiva/disattiva i segnalatori di emergenza durante il blocco.

**Risposta sbloccaggio con telecomando:** attiva/disattiva i segnalatori di emergenza durante lo sbloccaggio.

**Sblocco portiere con telecomando:** modifica la configurazione per sbloccare solo la portiera del conducente o l'intero veicolo durante lo sbloccaggio.

**Riblocco automatico porte:** attiva o disattiva la funzione di ribloccaggio automatico dopo lo sbloccaggio senza apertura del veicolo.

■ **Ripristina impost. di fabbrica:** resetta tutte le impostazioni riportandole alle impostazioni di fabbrica.

## Illuminazione

Luci esterne .....	117
Luci interne .....	127
Caratteristiche dell'illuminazione .....	129

### Luci esterne

#### Interruttore dei fari



Ruotare l'interruttore dei fari:

- O** = luci spente
- P** = luci di posizione
- H** = fari

Spia **P** ⇨ 98.

#### Interruttore dei fari con controllo automatico dei fari





Ruotare l'interruttore dei fari:

- AUTO** = controllo automatico dei fari: I fari si accendono e si spengono automaticamente a seconda delle condizioni di luminosità esterne.
- O** = attivazione o disattivazione del controllo automatico dei fari. L'interruttore torna in posizione **AUTO**.
- P** = luci di posizione
- H** = fari

Lo stato attuale del controllo automatico dei fari viene visualizzato nel Driver Information Center.

Quando l'accensione viene inserita, il controllo automatico dei fari è attivo.

Quando i fari sono accesi,  si accende. Spia  98.

### Luci posteriori

Le luci posteriori sono accese assieme ai fari e alle luci di posizione.

### Luci supplementari nel telaio del cofano del baule

I gruppi ottici posteriori supplementari, quelli di serie e i segnalatori di emergenza sono alloggiati nel telaio del cofano del baule. Si accendono quando vengono azionate le luci e il baule è aperto. Come luci posteriori supplementari si intendono solo le luci di posizione quando il baule è aperto. Non devono essere utilizzate durante la guida.

## Controllo automatico dei fari



Quando la funzione di comando automatico dei fari è attivata e il motore è in funzione, il sistema passa dalle luci diurne all'accensione dei fari automaticamente, a seconda delle condizioni della luminosità e delle informazioni fornite dal sistema del sensore pioggia.

Luci diurne  121.

### Attivazione automatica dei fari

In condizioni di scarsa luminosità, i fari si attivano.

Inoltre, i fari si accendono se i tergi-cristalli sono attivati per diverse passate.

### Rilevamento tunnel

Quando si entra in un tunnel i fari si accendono immediatamente.

Fari autoadattativi  121.

## Abbaglianti

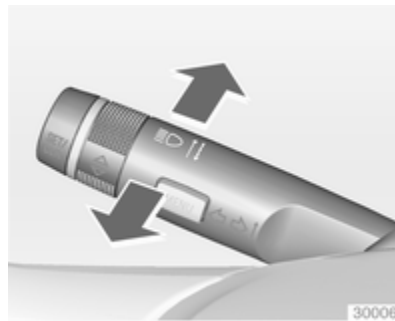

Per passare dagli anabbaglianti agli abbaglianti, spingere la leva.

Per passare agli anabbaglianti, premere nuovamente la leva o tirarla.



## Assistente all'uso degli abbaglianti

Questa funzione attiva gli abbaglianti come luci di marcia principali di notte e quando il veicolo viaggia ad una velocità superiore a 40 km/h.

Effettua la commutazione agli anabbaglianti se:



- un sensore rileva le luci dei veicoli che precedono o provenienti in senso contrario
- la velocità del veicolo è inferiore a 20 km/h
- c'è la nebbia o nevica
- si guida in zone urbane

Se non vengono rilevate limitazioni, il sistema commuta nuovamente sugli abbaglianti.

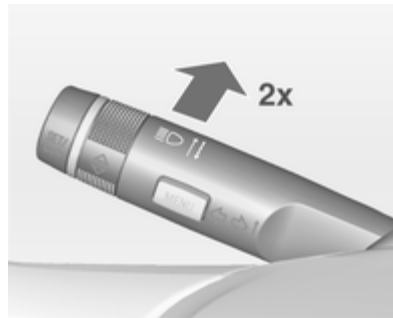
### Attivazione



L'assistente all'uso degli abbaglianti viene attivato spingendo due volte la leva degli indicatori di direzione a una velocità superiore a 40 km/h.

La spia verde  si accende in modalità fissa quando la funzione di assistenza all'uso degli abbaglianti è attivata, mentre la spia blu  si accende quando gli abbaglianti sono accesi.

Spia   98.

### Disattivazione

Spingere la leva degli indicatori di direzione una volta. Inoltre, la funzione viene disattivata quando vengono accesi i fendinebbia.

Se l'avvisatore ottico viene usato quando sono accesi i fari abbaglianti, la funzione di assistenza all'uso degli abbaglianti viene disattivata.

Se l'avvisatore ottico viene usato quando sono spenti i fari abbaglianti, la funzione di assistenza all'uso degli abbaglianti rimane attivata.

Al successivo inserimento dell'accensione l'ultima impostazione dell'assistenza all'uso degli abbaglianti sarà ancora attiva.

## Avvisatore ottico

Per usare gli abbaglianti come avvisatore ottico, tirare la leva.

## Regolazione della profondità delle luci

### Regolazione manuale della profondità delle luci



Per regolare la profondità delle luci in base al carico del veicolo e non abbagliare i conducenti dei veicoli in avvicinamento: ruotare l'interruttore rotante  nella posizione desiderata.

- 0 = sedili anteriori occupati
- 1 = tutti i sedili occupati

- 2 = tutti i sedili occupati e vano bagagli carico
- 3 = sedile del conducente occupato e vano di carico impegnato

Regolazione automatica dinamica della profondità dei fari  121.

## Uso dei fari all'estero

Il fascio di luce asimmetrico dei fari aumenta la visibilità illuminando un tratto di strada più ampio sul lato passeggero.

Se il veicolo viene utilizzato in Paesi con guida sul lato opposto, regolare i fari per evitare l'abbagliamento.

## Veicoli con fari alogeni

I fari non devono essere regolati.

## Veicoli con fari allo xeno

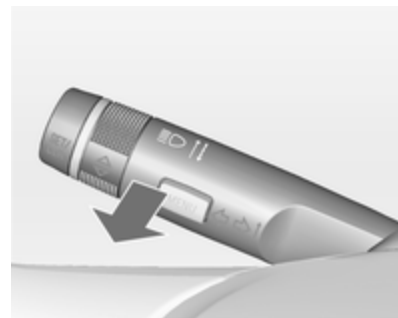

1. Chiave nell'interruttore di accensione.
2. Tirare la leva degli indicatori di direzione e mantenerla tirata (avvisatore ottico).
3. Inserire l'accensione.
4. Dopo circa 5 secondi la spia  inizia a lampeggiare e si ode un segnale acustico.

Spia   98.

Il simbolo  lampeggia per circa 4 secondi, a titolo di promemoria, ogni volta che l'accensione viene inserita.

Per la disattivazione, avviare la stessa procedura come descritto in precedenza. La spia  non lampeggerà quando la funzione è disattivata.

## Luci diurne

Le luci diurne aumentano la visibilità del veicolo durante il giorno.

Si azionando automaticamente a quadro acceso.

Se il veicolo è dotato della funzione Controllo automatico dei fari, il sistema commuterà le luci diurne e gli anabbaglianti/abbaglianti automaticamente in base alle condizioni di illuminazione e alle informazioni fornite dal sistema del sensore pioggia. Controllo automatico dei fari  118.

## Fari autoadattativi

Le seguenti funzioni dei fari autoadattativi sono disponibili solo per i fari bi-xeno. La profondità, la distribuzione e l'intensità della luce sono attivate in modo variabile a seconda delle condizioni di luminosità, delle condizioni meteorologiche e del tipo di strada.

Se l'interruttore dei fari è su **AUTO**, tutte le funzioni di illuminazione sono disponibili.

Le seguenti funzioni sono disponibili anche con l'interruttore dei fari in posizione D:

- Luci di svolta dinamiche
- Luce di svolta
- Funzione di retromarcia
- Regolazione automatica dinamica della profondità dei fari

## Illuminazione nelle strade a traffico limitato

Si attiva automaticamente a basse velocità fino a circa 30 km/h. Il fascio di luce viene ruotato di un angolo di 8° verso il lato della strada.

## Illuminazione in città

Si attiva automaticamente a una velocità compresa fra 40 e 55 miglia/ora e quando le luci della strada vengono rilevate dal sensore luci. La profondità dei fari viene ridotta distribuendo maggiormente il fascio di luce.

## Illuminazione sulle strade di campagna

Si attiva automaticamente a una velocità compresa tra circa 55 e 115 km/h. Il fascio di luce e la luminosità sul lato sinistro e su quello destro differiscono.

## Illuminazione in autostrada

Si attiva automaticamente a una velocità superiore a circa 115 miglia/ora e con movimenti di sterzata minimi. Si attiva dopo un determinato ritardo o direttamente in caso di energica accelerazione del veicolo. Il fascio di luce è più lungo e più luminoso.

## Illuminazione in condizioni meteorologiche avverse

Si attiva automaticamente fino ad una velocità di circa 70 km/h, se il sensore pioggia rileva della condensa o il tergicristallo funziona in modo continuo. La profondità, la distribuzione e l'intensità delle luci sono regolate in modo variabile in funzione della visibilità.

### Luci di svolta dinamiche



Il fascio di luce ruota a seconda dell'angolo di sterzata del volante e della velocità, migliorando la luminosità in curva.

Spia   98.

### Proiettori laterali addizionali



Nelle curve strette o durante le svolte, a seconda dell'angolo di sterzata o del segnale dell'indicatore di direzione, viene attivato un riflettore supplementare destro o sinistro che illu-

mina la strada ad angolo retto rispetto al senso di marcia. Si attiva fino ad una velocità massima di 40 km/h.

Spia   98.

### Funzione di retromarcia

Se i fari sono accesi e viene innestata la retromarcia, entrambi i proiettori laterali addizionali si accendono. Questi restano accesi per 20 secondi dopo aver disinserito la retromarcia o quando si viaggia ad una velocità superiore a 17 km/h in marcia avanti.

### Assistenza all'uso degli abbaglianti

Questa funzione attiva gli abbaglianti come luci di marcia principali di notte e quando il veicolo viaggia ad una velocità superiore a 40 km/h.

Effettua la commutazione agli anabbaglianti se:

- la videocamera del parabrezza rileva i fari di un veicolo proveniente dalla direzione contraria o di fronte
- la velocità del veicolo è inferiore a 20 km/h



- c'è la nebbia o nevica
- si guida in zone urbane

Se non vengono rilevate limitazioni, il sistema commuta nuovamente sugli abbaglianti.

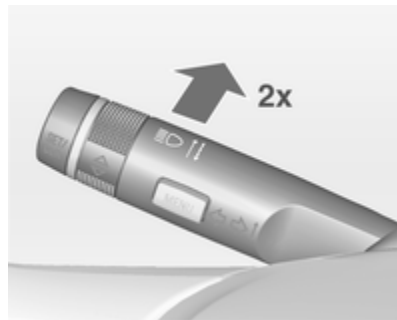
### Attivazione



L'assistente all'uso degli abbaglianti viene attivato spingendo due volte la leva degli indicatori di direzione a una velocità superiore a 40 km/h.

La spia verde  si accende in modalità fissa quando la funzione di assistenza all'uso degli abbaglianti è attivata, mentre la spia blu  si accende quando gli abbaglianti sono accesi.

Spia   98.

### Disattivazione

Spingere la leva degli indicatori di direzione una volta. Inoltre, la funzione viene disattivata quando vengono accesi i fendinebbia.

Se l'avvisatore ottico viene usato quando sono accesi i fari abbaglianti, la funzione di assistenza all'uso degli abbaglianti viene disattivata.

Se l'avvisatore ottico viene usato quando sono spenti i fari abbaglianti, la funzione di assistenza all'uso degli abbaglianti viene attivata.

L'assistenza all'uso degli abbaglianti è sempre attiva dopo l'accensione del quadro.

### Regolazione intelligente della portata luminosa con attivazione automatica degli abbaglianti

La regolazione intelligente della portata luminosa utilizza le proprietà dei fari bi-xeno per potenziare la portata luminosa degli anabbaglianti fino a 400 metri, attivando inoltre gli abbaglianti automatici senza abbagliare o disturbare i veicoli che precedono o provenienti in senso contrario.

Gli abbaglianti si disattiveranno e il fascio luminoso degli anabbaglianti si ridurrà per evitare di abbagliare di abbagliare quando vengano rilevate le seguenti restrizioni dalla videocamera anteriore nel parabrezza:

- venga individuato un veicolo che precede,
- venga individuato un veicolo in arrivo,
- si entri in zone urbane,
- c'è la nebbia o nevica.

Se non vengono rilevate limitazioni, il sistema commuta nuovamente sugli abbaglianti.

Quando il sistema è attivo, la videocamera anteriore controlla l'area davanti al veicolo e garantisce una distribuzione della luce ottimale per una visibilità massima del conducente quasi in ogni condizione.

La regolazione intelligente della portata luminosa con attivazione automatica degli abbaglianti riduce pertanto la differenza tra gli abbaglianti e gli anabbaglianti convenzionali senza modificare drasticamente portata, distribuzione e intensità luminosa.

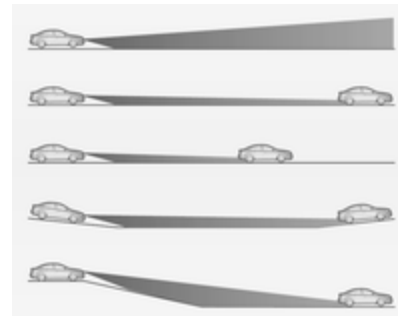

Una speciale funzione di valutazione topografica rileva i veicoli che precedono lungo pendii rilevando il movimento delle luci posteriori davanti. Il sistema regola l'altezza della portata luminosa per garantire l'illuminazione ottimale della superficie stradale antistante senza abbagliare.

### Attivazione

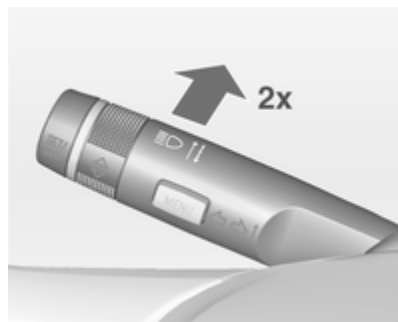

La regolazione intelligente della portata luminosa e l'attivazione degli abbaglianti vengono azionate in contemporanea premendo la leva degli indicatori due volte. Possono essere azionati a quadro acceso.

L'attivazione automatica degli abbaglianti funziona ad una velocità superiore ai 40 km/h e si disattiva sotto i 20 km/h. La regolazione intelligente del fascio luminoso funziona sopra i 55 km/h.

La spia verde  $\equiv \text{D}$  si accende in modalità fissa quando la funzione è attivata, mentre la spia blu  $\equiv \text{D}$  si accende quando gli abbaglianti si accendono automaticamente.

### Disattivazione

Spingere la leva degli indicatori di direzione una volta. Inoltre, la funzione viene disattivata quando vengono accesi i fendinebbia.

### Regolazione automatica dinamica della profondità dei fari

Per impedire l'abbagliamento dei veicoli provenienti dalla direzione opposta, la regolazione della profondità dei fari viene attivata automaticamente in base all'inclinazione misurata dall'asse anteriore e posteriore, all'accelerazione o alla decelerazione e alla velocità del veicolo.

### Guasto nel sistema dei fari autoadattativi

Quando il sistema rileva un'anomalia nella regolazione dei fari autoadattativi, si porta su una posizione di predisposta per impedire l'abbagliamento dei veicoli provenienti dalla direzione opposta. Se questo provvedimento risulta impossibile da realizzare, il sistema spegne automaticamente il faro interessato dalla disfunzione. In ogni caso, uno dei due fari rimane acceso. Un messaggio di avvertimento viene visualizzato nel Driver Information Centre.

## Segnalatori di emergenza



Inserimento con il pulsante .

In caso di incidente con attivazione degli airbag, si accendono automaticamente i segnalatori di emergenza.

## Segnali di svolta e di cambio della corsia di marcia

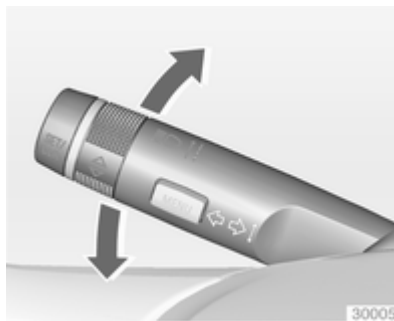

Leva verso l'alto = Indicatore destro  
Leva verso il basso = Indicatore sinistro

Spingendo la leva oltre il punto di resistenza, l'indicatore rimane acceso. Quando il volante torna indietro, l'indicatore viene disattivato automaticamente.

Per emettere solo tre lampeggi, ad esempio per segnalare un cambio di corsia, spingere la leva fino al punto di resistenza e rilasciarla.

Quando è collegato un rimorchio, gli indicatori di direzione lampeggiano per sei volte quando la leva viene pre-muta fino ad avvertire una certa resistenza, quindi viene rilasciata.

Per prolungare la durata del lampeggio, spingere la leva fino al punto di resistenza e trattenerla.

Spegnere manualmente l'indicatore di direzione portando la leva nella sua posizione iniziale.



## Fendinebbia



Inserimento con il pulsante .  
Interruttore dei fari in posizione **AUTO**: accendendo i fendinebbia si accenderanno automaticamente anche i fari.

## Retronebbia



Inserimento con il pulsante .  
Interruttore dei fari in posizione **AUTO**: accendendo il retronebbia si accenderanno automaticamente anche i fari.  
Interruttore dei fari in posizione : i retronebbia possono essere accesi solo con i fendinebbia.  
Il retronebbia viene disattivato durante le operazioni di rimorchio.

## Luci di parcheggio

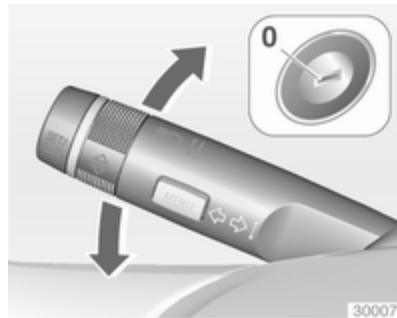

Quando il veicolo è parcheggiato, è possibile accendere le luci di parcheggio su un lato del veicolo:

1. Disinserire l'accensione.
2. Portare la leva degli indicatori di direzione del tutto verso l'alto (luci di parcheggio di destra) o verso il basso (luci di parcheggio di sinistra).

L'azione è confermata da un segnale acustico e dalla spia dell'indicatore di direzione.



## Luci di retromarcia

La luce di retromarcia si accende quando, con l'accensione inserita, si innesta la retromarcia.

## Coprifari appannati

Il lato interno dell'alloggiamento dei fari si può appannare rapidamente in condizioni di clima umido e freddo, forte pioggia o dopo il lavaggio. L'appannamento sparisce rapidamente da solo, ma può essere agevolato accendendo i fari.

## Luci interne

### Controllo delle luci del quadro strumenti



La luminosità delle seguenti luci può essere regolata con le luci esterne accese:

- Illuminazione del quadro strumenti
- Luce ambiente
- Luce plafoniera
- Visualizzatore Info
- Interruttori illuminati ed elementi operativi.

Ruotare l'interruttore rotante  e tenerlo in questa posizione fino al raggiungimento della luminosità desiderata.

Sui veicoli dotati di sensore luci, la luminosità può essere regolata solamente quando le luci esterne sono accese e il sensore luci rileva condizioni di illuminazione notturna.

## Luci interne

Entrando e uscendo dal veicolo, le luci di cortesia anteriori e posteriori si accendono automaticamente e si spengono dopo un certo intervallo di tempo.



### Avviso

In caso di incidente con attivazione degli airbag, le luci di cortesia si accendono automaticamente.

### Luce di cortesia anteriore



Azionare l'interruttore basculante:



-  = accensione e spegnimento automatico
- premere  = acceso
- premere  = spento



### Luce plafoniera

Il faretto integrato nell'illuminazione interna si accende all'accensione dei fari.

### Luce ambiente



La luce ambiente è costituita da luci indirette nelle portiere e attorno alla leva del cambio.

La luce ambiente può essere attenuata tramite la rotella  assieme all'illuminazione del quadro strumenti  127.

Viene inoltre attivata con l'illuminazione all'entrata  129 e all'uscita  129.

### Luci di lettura



Azionato con i pulsanti  e  nelle luci di cortesia.

### Luci nelle alette parasole

Si accendono al sollevamento del coperschio.

## Caratteristiche dell'illuminazione

### Illuminazione all'entrata

#### Illuminazione di cortesia

Le seguenti luci si accendono per un breve periodo sbloccando le portiere del veicolo con il telecomando.

- fari,
- luci posteriori,
- luci di retromarcia,
- luci della targa,
- illuminazione del quadro strumenti,
- luci interne,
- luci sottoporta.

Alcune funzioni si attivano solo al buio facilitando la localizzazione del veicolo.

L'illuminazione si disattiva immediatamente portando la chiave di accensione in posizione 1 ⇨ 143.

All'apertura della portiera del conducente si accendono anche le seguenti luci:

- tutti gli interruttori,
- Driver Information Centre,
- luci delle tasche delle portiere,
- illuminazione console.

L'attivazione, la disattivazione e la durata di questa funzione possono essere modificate nel Visualizzatore Info. Personalizzazione del veicolo ⇨ 109.

Le impostazioni possono essere memorizzate per la chiave in uso ⇨ 23.

### Luci in uscita

Estraendo la chiave dall'interruttore di accensione si accendono le seguenti luci:

- Luci interne
- Luce del quadro strumenti (solo quando è buio)
- Luci portiere e console
- Luci sottoporta

Si accendono automaticamente dopo un ritardo e si riattivano se viene aperta la portiera del conducente.

I fari, le luci posteriori, le luci di retromarcia e le luci della targa illuminano la zona circostante il veicolo per un periodo di tempo regolabile dopo essere usciti dal veicolo.

### Illuminazione esterna

I fari, le luci posteriori, le luci di retromarcia e le luci della targa illuminano la zona circostante il veicolo per un periodo di tempo regolabile dopo essere usciti dal veicolo.

### Attivazione



1. Disinserire l'accensione
2. Rimuovere la chiave d'accensione
3. Aprire la portiera del conducente
4. Tirare la leva degli indicatori di direzione
5. Chiudere la portiera del conducente

Se la portiera del conducente non viene chiusa, le luci si spengono dopo circa due minuti.

Le luci in uscita si spengono immediatamente se si tira la leva degli indicatori di direzione mentre la portiera del conducente è aperta.

L'attivazione, la disattivazione e la durata di questa funzione possono essere modificate nel

Visualizzatore Info. Personalizzazione del veicolo ⇨ 109.

Le impostazioni possono essere memorizzate per la chiave in uso ⇨ 23.

## Dispositivo salvacarica della batteria

### Funzione dello stato di carica della batteria del veicolo

La funzione garantisce la massima durata della batteria del veicolo mediante un generatore con presa di corrente controllabile e distribuzione ottimizzata della corrente.

Per impedire che la batteria del veicolo si scarichi durante la guida, il funzionamento dei seguenti sistemi viene automaticamente ridotto in due fasi e quindi disinserito:

- Riscaldatore ausiliario
- Lunotto termico e specchietti riscaldati
- Sedili riscaldati
- Ventola

Durante la seconda fase, un messaggio di conferma dell'attivazione del dispositivo salvacarica della batteria del veicolo viene visualizzato nel Driver Information Centre.

## Disinserimento delle luci elettriche

Per impedire che la batteria del veicolo si scarichi quando l'accensione è disinserita, alcune luci interne si spengono automaticamente dopo alcuni minuti.

## Climatizzatore

Sistemi di climatizzazione .....	131
Bocchette di ventilazione .....	139
Manutenzione .....	140

### Sistemi di climatizzazione

#### Sistema di riscaldamento e di ventilazione



Comandi per:

- Temperatura
- Distribuzione dell'aria
- Velocità della ventola
- Sbrinamento e disappannamento



Lunotto termico   35.

#### Temperatura

rosso = caldo  
blu = freddo

Il riscaldamento entra in piena efficienza solo quando il motore raggiunge la temperatura di esercizio.

#### Distribuzione dell'aria

-  = parabrezza e finestrini anteriori
-  = zona della testa attraverso le bocchette di ventilazione orientabili
-  = vano piedi



Sono possibili tutte le combinazioni.

#### Velocità della ventola

Regolare il flusso dell'aria della ventola selezionando la velocità desiderata.

### Sbrinamento e disappannamento



- Premere il pulsante : la ventola commuta automaticamente sulla velocità superiore e la ripartizione dell'aria viene diretta verso il parabrezza.
- Impostare il comando della temperatura al livello più caldo.
- Inserire il lunotto termico .
- Aprire opportunamente le bocchette laterali dell'aria e orientarle verso i finestrini delle portiere.

### Sistema di climatizzazione



Oltre al sistema di riscaldamento e ventilazione, il climatizzatore dispone delle seguenti funzioni:

-  = raffreddamento
-  = ricircolo dell'aria

Sedili riscaldati  ↗ 56, volante riscaldato  ↗ 82.

### Raffreddamento



Premere il pulsante  per inserire il raffreddamento. L'attivazione è indicata dal LED sul pulsante. Il raffreddamento funziona solamente con il motore acceso e la ventola del climatizzatore inserita.

Premere nuovamente il pulsante  per disinserire il raffreddamento.

Il climatizzatore raffredda e deumidifica (asciuga) non appena la temperatura esterna è leggermente al di sopra del punto di congelamento. Ciò

può provocare la formazione di condensa, con conseguente caduta di gocce da sotto il veicolo.

Se non servono né il raffreddamento, né la deumidificazione, spegnere il sistema di raffreddamento per risparmiare carburante. L'attivazione del raffreddamento può impedire gli Autostop.

### Sistema di ricircolo dell'aria



Premere il pulsante  per attivare il ricircolo dell'aria. L'attivazione è indicata dal LED sul pulsante.

Premere di nuovo il pulsante  per disattivare la modalità di ricircolo.

### Avvertenza



In modalità di ricircolo, lo scambio d'aria con l'esterno risulta ridotto. Utilizzando tale modalità senza allo stesso tempo raffreddare l'aria, l'umidità nell'abitacolo aumenta, facendo appannare i finestrini internamente. Inoltre la qualità dell'aria nell'abitacolo si deteriora, e potrebbe provocare sonnolenza agli occupanti.

Quando l'aria è calda e molto umida, è possibile che il parabrezza si appanni dall'esterno quando l'aria fredda viene diretta su di esso. Se il parabrezza si appanna dall'esterno, attivare il tergicristallo e disattivare .

### Raffreddamento massimo





Aprire brevemente i finestrini, in modo da disperdere rapidamente l'aria calda.

- Attivare il raffreddamento .
- Sistema di ricircolo dell'aria  attivato.
- Premere l'interruttore di ripartizione dell'aria .
- Impostare il comando della temperatura al livello più freddo.
- Regolare la velocità della ventola al livello massimo.
- Aprire tutte le bocchette dell'aria.



## Sbrinamento e disappannamento dei cristalli



- Premere il pulsante : la ventola commuta automaticamente sulla velocità superiore e la ripartizione dell'aria viene diretta verso il parabrezza.
- Attivare il raffreddamento .
- Impostare il comando della temperatura al livello più caldo.

- Inserire il lunotto termico .
- Aprire opportunamente le bocchette laterali dell'aria e orientarle verso i finestrini delle portiere.

### Avviso

Se il pulsante  viene premuto mentre il motore è acceso, verrà impedito un Autostop fino a quando il pulsante  non viene premuto di nuovo.

Se viene premuto il pulsante  mentre il motore è acceso in Autostop, il motore si riavvierà automaticamente.

Sistema Start-stop  145.

## Sistema di climatizzazione elettronico



Il climatizzatore a due zone consente di impostare temperature di climatizzazione differenti per il lato guida e il lato passeggero anteriore.









In modalità automatica la temperatura, la velocità della ventola e la distribuzione dell'aria sono regolate automaticamente.



Comandi per:

- Temperatura sul lato guida
- Distribuzione dell'aria
- Velocità della ventola
- Temperatura sul lato passeggero anteriore

	= raffreddamento
<b>AUTO</b>	= modalità automatica
	= ricircolo dell'aria manuale
	= sbrinamento e disappannamento

Lunotto termico   35, sedili riscaldati   56, sedili ventilati   56, volante riscaldato   82.



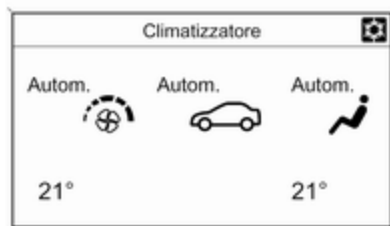

Le impostazioni del climatizzatore sono visualizzate sul Visualizzatore grafico Info o, a seconda della versione, sul Visualizzatore a colori Info. Le modifiche alle impostazioni vengono brevemente visualizzate da entrambi i visualizzatori si sovrappongono al menu visualizzato in quel momento.

Il sistema di climatizzazione elettronico è pienamente operativo solo quando il motore è in funzione.

## Modalità automatica AUTO



Impostazioni di base per il massimo comfort:

- Premere il pulsante **AUTO**, la distribuzione dell'aria e la velocità della ventola vengono regolate automaticamente.
- Aprire tutte le bocchette dell'aria per ottimizzare la distribuzione dell'aria in modalità automatica.

- Premere  per azionare il raffreddamento e il disappannamento ideali. L'attivazione è indicata dal LED sul pulsante.
- impostare la temperatura preselezionata per il lato guida e il lato passeggero anteriore mediante la manopola sinistra e destra. Si consiglia una temperatura di 22 °C.

Quando il tettuccio morbido è aperto, il climatizzatore adatta la modalità automatica alle condizioni climatiche cambiate.

La regolazione della velocità della ventola nella modalità automatica può essere modificata nel menu **Impostazioni**.

Personalizzazione del veicolo ⇨ 109.



## Preselezione della temperatura

Impostare le temperature al valore desiderato.



### Sbrinatorio e disappannamento dei cristalli





- Premere il pulsante . L'attivazione è indicata dal LED sul pulsante.
- Premere il pulsante  per il raffreddamento. L'attivazione è indicata dal LED sul pulsante.
- La temperatura e la ripartizione dell'aria vengono impostate automaticamente e la ventola funziona ad alta velocità.

Se è impostata la temperatura minima **Lo**, il sistema di controllo del climatizzatore funziona al raffreddamento massimo, se  è azionato.

Se viene impostata la temperatura massima **Hi**, il sistema di controllo del climatizzatore attiva il riscaldamento massimo.



#### Avviso

Se  non è azionato, la riduzione della temperatura impostata della cabina può causare il riavviamento del motore da un arresto automatico (Autostop) o impedire un arresto automatico.

- Inserire il lunotto termico .
- Per tornare alla modalità precedente: premere il pulsante , per tornare alla modalità automatica: premere il pulsante **AUTO**.

L'impostazione del riscaldamento automatico dei finestrini posteriori può essere modificata nel menu **Impostazioni** nel Visualizzatore Info. Personalizzazione del veicolo  109.

#### Avviso

Se il pulsante  viene premuto mentre il motore è acceso, verrà impedito un Autostop fino a quando il pulsante  non viene premuto di nuovo.

Se viene premuto il pulsante  mentre il motore è acceso in Autostop, il motore si riavvierà automaticamente.

Sistema Start-stop  145.

## Impostazioni manuali

Le impostazioni del sistema di climatizzazione possono essere modificate attivando i pulsanti e le manopole come descritto di seguito. Modificando un'impostazione si disattiva la modalità automatica.

### Velocità della ventola ☼



Premere il pulsante inferiore per diminuire o il pulsante superiore per aumentare la velocità della ventola come mostrato in figura. La velocità della ventola è indicata dal numero di segmenti nel display.

Premendo a lungo il pulsante inferiore, la ventola e il raffreddamento si disattivano.

Premendo a lungo il pulsante superiore, la ventola si attiva alla velocità massima.

Per tornare alla modalità automatica: Premere il pulsante **AUTO**.

### Distribuzione dell'aria 🌀, 🌀, 🌀



Premere il pulsante appropriato per la regolazione desiderata. L'attivazione è indicata dal LED sul pulsante.

🌀 = parabrezza e finestrini anteriori

🌀 = zona della testa attraverso le bocchette dell'aria orientabili.

🌀 = vano piedi

Sono possibili tutte le combinazioni.

Ritorno alla distribuzione automatica dell'aria: premere il pulsante **AUTO**.

### Raffreddamento ☼



Premere il pulsante  per inserire il raffreddamento. L'attivazione è indicata dal LED sul pulsante. Il raffreddamento funziona solamente con il motore acceso e la ventola del climatizzatore inserita.

Premere nuovamente il pulsante  per disinserire il raffreddamento.

Il climatizzatore raffredda e deumidifica (asciuga) quando la temperatura esterna è superiore a un dato livello. Ciò può provocare la formazione di condensa, con conseguente caduta di gocce da sotto il veicolo.

Se non servono né il raffreddamento, né la deumidificazione, spegnere il sistema di raffreddamento per risparmiare carburante. Quando viene spento il sistema di raffreddamento, il sistema di climatizzazione non richiederà nessun avviamento del motore durante un Autostop. Eccezione: il sistema di sbrinamento è attivato e la temperatura esterna superiore agli 0 °C richiede un riavvio.

Il display indicherà **ACON** quando il raffreddamento è attivato o **ACOFF** quando è disattivato.

L'attivazione o la disattivazione della funzione di raffreddamento dopo l'avvio del motore può essere modificata nel menu **Impostazioni** del Visualizzatore Info. Personalizzazione del veicolo  109.

### Ricircolo dell'aria



Premere il pulsante  per attivare il ricircolo dell'aria. L'attivazione è indicata dal LED sul pulsante.

Premere di nuovo il pulsante  per disattivare la modalità di ricircolo.

### Avvertenza

In modalità di ricircolo, lo scambio d'aria con l'esterno risulta ridotto. Utilizzando tale modalità senza allo stesso tempo raffreddare l'aria, l'umidità nell'abitacolo aumenta, facendo appannare i finestrini internamente. Inoltre la qualità dell'aria nell'abitacolo si deteriora, e potrebbe provocare sonnolenza agli occupanti.

Quando l'aria è calda e molto umida, è possibile che il parabrezza si appanni dall'esterno quando l'aria fredda viene diretta su di esso. Se il parabrezza si appanna dall'esterno, attivare il tergicristallo e disattivare .

### Impostazioni di base

Alcune impostazioni possono essere modificate nel menu **Impostazioni** del Visualizzatore Info. Personalizzazione del veicolo  109.

## Riscaldatore ausiliario

### Riscaldatore dell'aria

Quickheat è un sistema di riscaldamento elettrico ausiliario per l'aria che è in grado di riscaldare più rapidamente l'abitacolo.

## Bocchette di ventilazione

### Bocchette di ventilazione orientabili

Con la funzione di raffreddamento attiva, almeno una bocchetta di ventilazione deve essere aperta.



Per aprire la bocchetta, ruotare la manopola di regolazione verso il simbolo di maggiori dimensioni ■. Regolare la quantità di aria all'uscita della bocchetta ruotando la manopola di regolazione.



Regolare la direzione del flusso d'aria modificando l'inclinazione orizzontale e verticale delle alette della bocchetta.

Per chiudere la bocchetta, ruotare la manopola di regolazione verso il simbolo di minori dimensioni ■.

### **⚠ Avvertenza**

Non applicare oggetti alle alette delle bocchette dell'aria. C'è il rischio di danni e lesioni in caso di incidente.

## Bocchette di ventilazione fisse

Altre bocchette dell'aria si trovano sotto il parabrezza e i finestrini e nei vani piedi.

## Manutenzione

### Presenza dell'aria

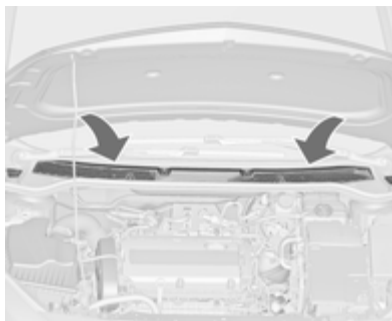

La presa dell'aria davanti al parabrezza nel vano motore non deve essere ostruita in alcun modo per consentire l'ingresso dell'aria. Togliere eventuali depositi di foglie, sporco o neve.

### Filtro antipolline

Il filtro antipolline impedisce a polvere, fuliggine, polline e spore di penetrare nell'abitacolo attraverso le prese dell'aria.

## Funzionamento regolare del climatizzatore

Per garantire sempre la massima efficienza del sistema, il raffreddamento deve essere attivato per alcuni minuti almeno una volta al mese, indipendentemente dalle condizioni climatiche e dalla stagione. Il funzionamento con raffreddamento non è possibile quando la temperatura esterna è troppo bassa.

## Manutenzione

Per un raffreddamento ottimale, si consiglia di far controllare annualmente il sistema di climatizzazione, a partire da tre anni dopo la prima immatricolazione del veicolo. Di seguito indichiamo alcuni controlli da effettuare.

- Prova di funzionalità e di pressione
- Funzionalità del riscaldamento
- Controllo di tenuta
- Controllo delle cinghie di trasmissione

- 
- Pulizia del condensatore e scarico dell'evaporatore
  - Controllo delle prestazioni

## Guida e funzionamento

Consigli per la guida .....	142
Avviamento e funzionamento ....	143
Gas di scarico .....	148
Cambio automatico .....	150
Cambio manuale .....	153
Freni .....	154
Sistemi di controllo della guida ..	157
Sistemi di assistenza al conducente .....	161
Carburante .....	183
Gancio rimorchio .....	187

## Consigli per la guida

### Controllo del veicolo

#### Non procedere per spinta inerziale a motore spento (eccetto durante Autostop)

In tale situazione molti impianti, quali il servofreno o il servosterzo, non funzionano, rendendo la marcia un pericolo per sé e per gli altri. Tutti i sistemi funzionano durante un Autostop, ma ci sarà una riduzione controllata del servosterzo e la velocità del veicolo diminuirà.

Sistema Start-stop ⇨ 145.

#### Potenziatore al minimo

Se la batteria necessita di ricarica, l'ampereaggio dell'alternatore deve essere aumentato. A tal scopo viene attivato un potenziatore al minimo, che può emettere un certo rumore. Compare un messaggio di segnalazione nel Driver Information Centre.

## Pedali

Non collocare tappetini nella zona dei pedali per evitare di ostacolare la corsa dei pedali stessi.

## Sterzare

Se l'assistenza del servosterzo non è più disponibile a causa di un arresto del motore o di un malfunzionamento del sistema, è possibile sterzare il veicolo ma con uno sforzo maggiore.

Spia ⚠ ⇨ 96.

### Attenzione

Veicoli dotati di servosterzo idraulico:

Se il volante viene ruotato finché raggiunge la finecorsa e viene tenuto in quella posizione per più di 15 secondi, possono presentarsi danneggiamenti al sistema del servosterzo e potrebbe non essere più disponibile l'assistenza del servosterzo.



## Assetto da terra

Dato l'assetto da terra ridotto, il veicolo può danneggiarsi in base al carico del veicolo e alle condizioni della strada. Prestare particolare attenzione e guidare lentamente su strade ripide, entrando e uscendo dai parcheggi, in caso di superfici irregolari o marciapiedi alti. Se possibile, guidare diagonalmente con una ruota dopo l'altra per salire su marciapiedi o superfici irregolari.

## Avviamento e funzionamento

### Rodaggio di un veicolo nuovo

Per i primi viaggi non effettuare inutilmente frenate brusche.

Quando si guida la vettura per la prima volta, è possibile che la cera e l'olio presenti nell'impianto di scarico evaporino producendo l'emissione di vapori. Parcheggiare la vettura all'aperto per un po' evitando di inalare i vapori.

Durante il rodaggio, il consumo di olio e carburante potrebbero risultare un po' più alti del normale. È possibile inibire l'Autostop per consentire di ricaricare la batteria del veicolo.

Filtro antiparticolato ⇨ 148.

## Posizioni della chiave nel blocchetto di accensione

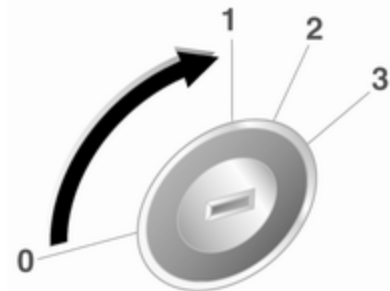

- 0 = Accensione disinserita
- 1 = Bloccasterzo sbloccato, accensione disinserita
- 2 = Accensione inserita, con motore diesel: preriscaldamento
- 3 = Avviamento

## Potenza trattenuta disattivata

I seguenti sistemi elettronici possono funzionare fino a quando la portiera del conducente non viene aperta o al massimo per 10 minuti dopo avere inserito l'accensione:

- Alzacristalli elettrici
- Prese di corrente

L'alimentazione del sistema di Infotainment continuerà a funzionare per 30 minuti o fino a quando la chiave viene rimossa dall'interruttore di accensione, indipendentemente dall'apertura o non apertura di una portiera.

## Avviamento del motore

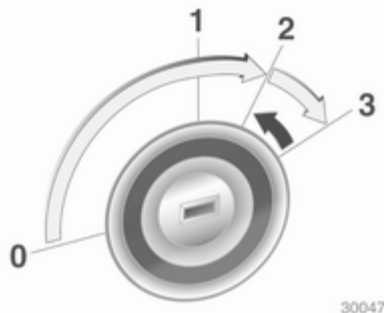

**Cambio manuale:** azionare la frizione.

**Cambio automatico:** azionare il freno e portare la leva del cambio in posizione **P** o **N**.

Non azionare il pedale dell'acceleratore.

**Motore diesel:** portare la chiave in posizione **2** per il preriscaldamento finché la spia  si spegne.

Girare brevemente la chiave in posizione **3** e rilasciarla: una procedura automatica attiva il motorino d'avvia-

mento con un breve ritardo finché il motore è in funzione, vedi Controllo automatico del motorino d'avviamento.

Prima di riavviare o per spegnere il motore, riportare la chiave in posizione **0**.

Durante un Autostop, è possibile riavviare il motore premendo il pedale della frizione.

## Avviare il veicolo a basse temperature

L'avviamento del veicolo senza riscaldatori aggiuntivi è possibile solo fino a  $-25\text{ }^{\circ}\text{C}$  per i motori diesel e  $-30\text{ }^{\circ}\text{C}$  per i motori a benzina. È necessario utilizzare un olio motore con appropriata viscosità, carburante appropriato, servizi di assistenza effettuati e una batteria veicolo sufficientemente carica. Con temperature inferiori a  $-30\text{ }^{\circ}\text{C}$ , il cambio automatico richiede una fase di riscaldamento di ca. 5 minuti. La leva del cambio deve essere in posizione **P**.

## Controllo automatico del motorino d'avviamento

Questa funzione controlla la procedura di avviamento del motore. Non lasciare la chiave in posizione **3**. Una volta rilevato il posizionamento, il sistema procede automaticamente con la procedura di avviamento fino all'accensione del motore. A causa della procedura di controllo, il motore si avvia con un breve ritardo.

Possibili ragioni del mancato avviamento del motore:

- Pedale della frizione non azionato (cambio manuale)
- Pedale del freno non azionato o leva del cambio non in posizione **P** o **N** (cambio automatico)
- Time-out scaduto

## Riscaldamento del motore turbo

All'avviamento la coppia disponibile del motore potrebbe essere limitata per un breve periodo, specialmente quando la temperatura del motore è bassa. La limitazione serve a consentire al sistema di lubrificazione di proteggere completamente il motore.

## Interruzione di carburante al motore durante la decelerazione

L'alimentazione del carburante viene interrotta automaticamente durante le decelerazioni, ovvero quando il veicolo procede con una marcia innestata ma non viene premuto l'acceleratore.

## Sistema stop-start

Il sistema Start-stop contribuisce a far risparmiare carburante e a ridurre le emissioni. Quando le condizioni lo consentono, disinserisce il motore appena il veicolo procede a bassa velocità o si arresta, ad esempio a un semaforo o in un ingorgo. Avvia automaticamente il motore non appena viene premiata la frizione. Un sensore della batteria del veicolo assicura che un Autostop venga eseguito solo se la batteria è sufficientemente carica per un riavvio.

## Attivazione

Il sistema Start-stop è disponibile non appena il motore viene avviato, il veicolo parte e le condizioni riportate nel seguito di questa sezione sono soddisfatte.

## Disattivazione



Disattivare il sistema Start-stop manualmente premendo il pulsante **eco**. La disattivazione è indicata dallo spegnimento del LED presente nel pulsante.

## Autostop

Se il veicolo procede a bassa velocità o è fermo, attivare un Autostop come segue:

- premere il pedale della frizione
- posizionare la leva in folle
- rilasciare il pedale della frizione

Il motore verrà spento mentre l'accensione rimane attivata.



Un Autostop è indicato dalla lancetta nella posizione **AUTOSTOP** nei contagiri.

Durante un Autostop, il riscaldamento e le prestazioni dei freni vengono mantenuti.

### Attenzione

La funzionalità del servosterzo può ridursi durante un Autostop.

### Condizioni dell'Autostop

Il sistema Start-stop verifica che ciascuna delle condizioni seguenti sia soddisfatta:

- Il sistema Start-stop non è disattivato manualmente
- il cofano è completamente chiuso
- la portiera del conducente è chiusa oppure la cintura di sicurezza del conducente è allacciata
- la batteria del veicolo è sufficientemente carica e in buone condizioni
- il motore è caldo
- la temperatura del liquido di raffreddamento del motore non è troppo alta

- la temperatura dei gas di scarico del motore non è troppo alta, ad esempio dopo una guida con un carico elevato del motore
- la temperatura ambiente supera i  $-5^{\circ}\text{C}$
- il sistema di controllo del climatizzatore consente un Autostop
- la depressione del freno è sufficiente
- la funzione di autopulizia del filtro antiparticolato non è attiva
- il veicolo è stato guidato almeno a passo d'uomo dall'ultimo Autostop

In caso contrario, l'Autostop viene inibito.

Certe impostazioni del climatizzatore possono inibire un Autostop. Vedere il capitolo sul climatizzatore per maggiori dettagli ⇨ 134.

Immediatamente dopo aver guidato in autostrada, è possibile che venga inibito un Autostop.

Rodaggio di un veicolo nuovo ⇨ 143.

### Dispositivo salvacarica della batteria

Per assicurare un riavviamento affidabile del motore, il sistema Start-stop integra diverse funzioni salvacarica della batteria.

### Misure per il risparmio energetico

Durante un Autostop, diverse funzioni elettriche, ad es. il riscaldatore elettrico ausiliario o il lunotto termico, sono disabilitate o commutate in modalità risparmio energetico. La velocità della ventola del climatizzatore viene ridotta per risparmiare energia.

### Riavvio del motore da parte del conducente

Premere il pedale della frizione per riavviare il motore.

L'avvio del motore è indicato dalla lancetta nella posizione di folle nel contagiri.

Se la leva del cambio esce dalla posizione di folle prima di premere la frizione, la spia  si accende o viene visualizzata sotto forma di simbolo nel Driver Information Center.

Spia  ⇨ 94.

### Riavvio del motore mediante il sistema Start-stop

La leva del cambio deve essere in folle per abilitare un riavvio automatico.

Se una delle seguenti condizioni si verifica durante un Autostop, il motore viene avviato automaticamente mediante il sistema Start-stop:

- Il sistema Start-stop è disattivato manualmente
- il cofano è aperto
- la cintura di sicurezza del conducente non è allacciata e la portiera del conducente è aperta
- la temperatura del motore è troppo bassa
- il livello di carica della batteria del veicolo è sotto un determinato livello
- la depressione del freno non è sufficiente
- il veicolo è guidato almeno a passo d'uomo

- il climatizzatore richiede un avvio del motore
- il condizionatore viene acceso manualmente

Se il cofano non è completamente chiuso, viene visualizzato un messaggio di avvertimento nel Driver Information Center.

Se alla presa di corrente è collegato un accessorio elettrico, ad esempio un lettore CD portatile, durante il riavvio potrebbe essere percepibile un breve calo di tensione.

### Parcheggio

- Non parcheggiare il veicolo su superfici facilmente infiammabili. In quanto le temperature elevate dell'impianto di scarico potrebbero causare la combustione della superficie.
- Azionare sempre il freno di stazionamento. Azionare manualmente il freno di stazionamento senza premere il pulsante di sblocco. Se il veicolo viene parcheggiato in salita

o in discesa, tirare il freno di stazionamento quanto più possibile. Premere contemporaneamente il pedale del freno per ridurre lo sforzo necessario per tirare il freno di stazionamento.

Inserire il freno di stazionamento elettrico tirando l'interruttore (Ⓢ) per circa un secondo.

- Spegnerne il motore e disinserire l'accensione. Ruotare il volante per inserire il bloccasterzo.
- Se il veicolo è parcheggiato su una superficie piana o in salita, disinserire l'accensione solo dopo aver innestato la prima o portato la leva del cambio su **P**. Inoltre, in salita, girare le ruote anteriori nella direzione opposta rispetto al cordolo del marciapiede.
- Se il veicolo è parcheggiato in discesa, disinserire l'accensione solo dopo aver innestato la retromarcia o portato la leva del cambio su **P**. Inoltre, girare le ruote anteriori verso il cordolo del marciapiede.
- Bloccare il veicolo e attivare il sistema di allarme antifurto.

### Aviso

In caso di problemi durante l'attivazione dell'airbag, il motore si spegne automaticamente se il veicolo si arresta entro un certo periodo di tempo.

## Gas di scarico

### Pericolo

I gas di scarico del motore contengono monossido di carbonio, che è tossico, ma incolore e inodore e può essere letale se inalato.

Se i fumi di scarico penetrano nell'abitacolo, aprire i finestrini. Rivolgersi ad un'officina per eliminare la causa del guasto.

Evitare di viaggiare con il vano di carico aperto, in quanto i gas di scarico potrebbero entrare nell'abitacolo.

## Filtro antiparticolato

Il filtro antiparticolato previsto per le motorizzazioni diesel separa le pericolose particelle di fuliggine dal gas di scarico. Il sistema è corredato di una funzione autopulente che si attiva automaticamente durante la marcia senza ulteriori notifiche. Il filtro viene pulito periodicamente bruciando ad alta temperatura le particelle di

fuliggine. Questo processo avviene automaticamente in determinate condizioni preimpostate e può richiedere fino a 25 minuti. Di solito impiega fra 7 e 12 minuti. La funzione di Autostop non è disponibile e il consumo di carburante può essere più elevato durante questo periodo. L'emissione di odori e fumo nel corso di tale procedimento è un fenomeno normale.



In determinate situazioni, come ad esempio percorrendo distanze brevi, il sistema non è in grado di completare la funzione autopulente.

Se è richiesta la pulizia del filtro e le precedenti condizioni di guida non consentivano la pulizia automatica, la situazione viene segnalata dalla spia . Contemporaneamente **Filtro Partic. A.Pieno Continua Marcia** viene visualizzato nel Driver Information Centre.

 si accende quando il filtro antiparticolato è pieno. Avviare il processo di pulizia prima possibile.

 lampeggia quando il filtro antiparticolato ha raggiunto il massimo livello di riempimento. Avviare immediatamente il processo di pulizia per evitare danni al motore.

### Processo di pulizia

Per attivare il processo di pulizia, continuare a guidare e tenere il regime di giri del motore sopra i 2000 giri/min. Se necessario, passare a una marcia inferiore. Ha quindi inizio la pulizia del filtro antiparticolato.

Se viene visualizzato un ulteriore messaggio nel Driver Information Centre che informa che la pulizia non è possibile, chiedere assistenza ad un'officina.

### Attenzione

Se il processo di pulizia viene interrotto più di una volta, si rischia di provocare gravi danni al motore.

La pulizia avviene più rapidamente con regimi e carichi del motore elevati.

La spia  si spegne al completamento della funzione autopulente.

### Convertitore catalitico

Il convertitore catalitico riduce la quantità di sostanze nocive presenti nei gas di scarico.

### Attenzione

Carburanti di tipi diversi da quelli elencati alle pagine ⇨ 183, ⇨ 246 possono danneggiare il convertitore catalitico o i componenti elettronici.

La benzina incombusta surriscalda e danneggia il convertitore catalitico. Evitare pertanto di utilizzare eccessivamente il motorino di avviamento, di rimanere con il serbatoio vuoto e di avviare il motore a spinta o a traino.

Se il motore perde colpi, funziona in modo irregolare, nel caso di prestazioni ridotte, o se si notano altre anomalie, rivolgersi ad un'officina il prima possibile per eliminare la causa del guasto. In caso di emergenza è possibile proseguire il viaggio, ma solo per breve tempo e con velocità e regime del motore ridotti.

## Cambio automatico

Il cambio automatico permette di impostare il cambio marce in automatico (modalità automatica) o in manuale (modalità manuale).

### Display del cambio



Il display del cambio visualizza la modalità o la marcia selezionata.

## Leva del cambio



- P** = Posizione di parcheggio, le ruote sono bloccate, innestare solo a veicolo fermo e con il freno di stazionamento azionato
- R** = Retromarcia, innestare solo a veicolo fermo
- N** = Folle
- D** = Modalità automatica con tutte le marce

La leva del cambio è bloccata in posizione **P** e può essere spostata solo quando l'accensione è inserita e il pedale del freno è premuto.





Se il pedale del freno non è premuto, la spia  si accende.

Se la leva del cambio non è in posizione **P** con l'accensione disinserita, le spie  e **P** lampeggiano.

Per portare il cambio in posizione **P** o **R**, premere il pulsante di rilascio.

Il motore può essere avviato solo con la leva in posizione **P** o **N**. Quando la posizione **N** è selezionata, premere il pedale del freno o azionare il freno di stazionamento prima di iniziare la marcia.

Non accelerare mentre si innesta una marcia. Non premere mai contemporaneamente il pedale dell'acceleratore e quello del freno.

Quando è innestata una marcia, rilasciando il freno il veicolo inizia ad avanzare lentamente.

### Freno motore

Per utilizzare l'effetto frenante del motore quando si viaggia in discesa, selezionare per tempo una marcia più bassa, vedere "modalità manuale".

### Disimpegno della vettura

Il disimpegno del veicolo è consentito solo se il veicolo è bloccato nella sabbia, nel fango o nella neve. Portare ripetutamente la leva del cambio da **D** a **R** e viceversa. Non mandare su di giri il motore ed evitare accelerazioni repentine.

### Parcheggio

Azionare il freno di stazionamento e portare la leva del cambio in posizione **P**.

La chiave di accensione può essere rimossa solo quando la leva del cambio è in posizione **P**.

## Modalità manuale



Spostare la leva del cambio dalla posizione **D** e muoverla a sinistra e poi in avanti o indietro.

**+** = Passaggio a marcia superiore.

**-** = Passaggio a marcia inferiore.

Se si seleziona una marcia superiore quando la velocità del veicolo è troppo bassa o una marcia inferiore quando la velocità del veicolo è

troppo alta, il cambio marcia non viene eseguito. Questo può causare l'emissione di un messaggio nel Visualizzatore Info.

In modalità cambio manuale, il passaggio automatico a una marcia superiore non avviene quando il regime del motore è elevato.

## Programmi di marcia elettronici

- In seguito ad un avviamento a freddo, il programma della temperatura di esercizio aumenta il regime del motore per portare rapidamente in temperatura il convertitore catalitico.
- La funzione automatica di folle mette automaticamente in folle il cambio quando il veicolo viene fermato con una marcia avanti innestata e si preme il pedale del freno.
- Quando è attiva la modalità SPORT, il veicolo passa alle marce superiori a un regime del motore più elevato (a meno che non sia at-

tivo il controllo automatico della velocità di crociera). Modalità SPORT ⇨ 159.

- Programmi speciali adattano automaticamente i punti di passaggio delle marce quando si procede in salita o in discesa.

## Kickdown

Se il pedale dell'acceleratore è completamente premuto in modalità automatica, la trasmissione passa a una marcia inferiore a seconda della velocità del motore.

## Guasto

In caso di guasto, il Driver Information Centre visualizza un messaggio del veicolo. Messaggi del veicolo ⇨ 107.

Il cambio di marcia non avviene più automaticamente. Si può proseguire il viaggio usando il cambio manuale.

È disponibile solo la marcia più alta. A seconda del guasto, la seconda potrebbe essere disponibile anche in

modalità manuale. Cambiare impostazione del cambio quando il veicolo è fermo.

Rivolgersi ad un'officina per eliminare la causa del guasto.

## Interruzione alimentazione elettrica

Nel caso di un'interruzione dell'alimentazione elettrica, è impossibile spostare la leva del cambio dalla posizione **P**. Non si riesce a estrarre la chiave di accensione dall'interruttore di accensione.

Se la batteria del veicolo è scarica, avviare il veicolo utilizzando i cavi di avviamento ⇨ 231.

Se la batteria del veicolo non è la causa del problema, sbloccare la leva del cambio.

1. Azionare il freno di stazionamento.



2. Sbloccare la parte anteriore della finitura della leva del cambio dalla consolle centrale, piegarla verso l'alto e ruotarla a sinistra.

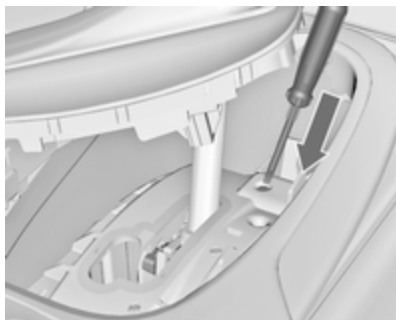

3. Inserire un cacciavite nell'apertura fino alla battuta e spostare la leva del cambio dalla posizione **P** o **N**. Se la leva viene portata nuovamente in posizione **P** o **N**, questa si bloccherà nuovamente in posizione. Rivolgersi ad un'officina per eliminare la causa dell'interruzione dell'alimentazione elettrica.
4. Montare la finitura della leva del cambio sulla consolle centrale e fissarla.

## Cambio manuale



Per innestare la retromarcia con il veicolo fermo, attendere 3 secondi dopo aver premuto il pedale della frizione, quindi premere il pulsante di sblocco sulla leva del cambio e inserire la marcia.

Se la marcia non si innesta, portare la leva del cambio in posizione di folle, rilasciare il pedale della frizione e premerlo nuovamente; ripetere quindi la selezione della marcia.

Evitare di staccare parzialmente la frizione quando non serve.

Durante il cambio marcia, premere a fondo il pedale della frizione. Non tenere il piede appoggiato sul pedale.

### Attenzione

Non è consigliabile guidare con la mano appoggiata alla leva del cambio.

## Freni

L'impianto frenante comprende due circuiti frenanti separati.

Se un circuito frenante dovesse guastarsi, è ancora possibile frenare il veicolo con il secondo circuito. Tuttavia, l'effetto frenante si ottiene solo premendo a fondo il pedale del freno. Questo richiede una forza notevolmente maggiore. Lo spazio di frenata necessario sarà maggiore. Rivolgersi ad un'officina prima di proseguire il viaggio.

Quando il motore non è in funzione, il supporto del servofreno viene meno dopo aver premuto una o due volte il pedale del freno. L'effetto frenante non viene ridotto, ma sarà necessario esercitare una pressione molto maggiore sul pedale. Questo fatto va ricordato soprattutto quando il veicolo viene trainato.

Spia ⓘ ⇨ 94.

## Sistema di antibloccaggio

Il sistema di antibloccaggio (ABS) impedisce alle ruote di bloccarsi.

L'ABS inizia a regolare la pressione della frenata non appena una ruota mostra una tendenza a bloccarsi. Il veicolo rimane governabile, anche durante una frenata brusca.

L'intervento dell'ABS si avverte come un impulso nel pedale del freno e un rumore provocato dal processo di regolazione.

Per frenare in modo ottimale, tenere il pedale del freno premuto a fondo per l'intero processo di frenata, anche se il pedale pulsa. Non ridurre la pressione sul pedale.

Dopo l'avvio, il sistema esegue un autotest che può essere percepito.



Spia (ABS) ⇨ 95.

### Luce dei freni adattativi

Quando si frena a fondo, tutte e tre le luci dei freni lampeggiano per l'intera durata del controllo ABS.

### Guasto

#### **⚠ Avvertenza**

In caso di guasto dell'ABS, le ruote potrebbero bloccarsi in caso di frenate particolarmente forti. I vantaggi offerti dall'ABS non sono più

disponibili. In caso di frenate brusche, il veicolo non è più governabile e potrebbe sbandare.

Rivolgersi ad un'officina per eliminare la causa del guasto.

## Freno di stazionamento

### Freno di stazionamento manuale

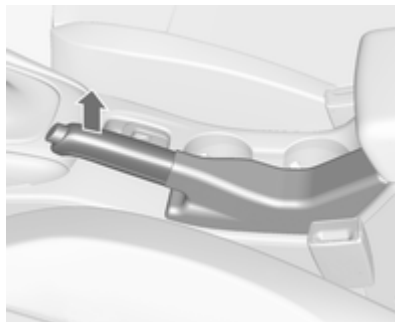

Applicare sempre il freno di stazionamento con fermezza senza premere il pulsante di sblocco, e applicarlo con la maggior forza possibile in salita o in discesa.

Per rilasciare il freno di stazionamento, sollevare leggermente la leva, premere il pulsante di sblocco ed abbassare del tutto la leva.

Per ridurre le forze agenti sul freno di stazionamento, premere contemporaneamente il pedale del freno.

Spia (P) ⇨ 94.

### Freno di stazionamento elettrico

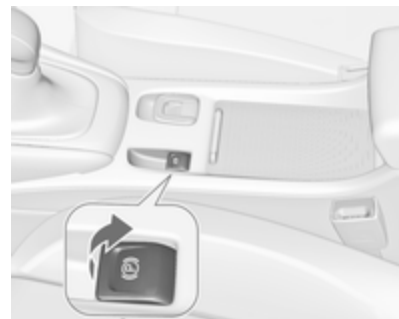

### Applicazione del freno a veicolo fermo

Tirare l'interruttore (P) per circa un secondo; il freno di stazionamento elettrico funziona automaticamente con forza adeguata. Per ottenere la massima forza, ad esempio quando si parcheggia il veicolo con un rimorchio o nei tratti in pendenza, tirare l'interruttore (P) due volte.

Il freno di stazionamento elettrico è inserito se la spia (P) si illumina ⇨ 95.

Il freno di stazionamento elettrico può essere sempre attivato, anche con l'accensione disinserita.

Non azionare troppo di frequente il freno di stazionamento elettrico a motore spento, poiché questo scarica la batteria del veicolo.

Prima di allontanarsi dal veicolo, controllare lo stato del freno di stazionamento elettrico. Spia (P) ⇨ 95.

### Rilascio

Inserire l'accensione. Tenere premuto il pedale del freno e premere l'interruttore (P).

### Funzione di ausilio alla partenza

Premendo il pedale della frizione (cambio manuale) o inserendo la marcia in avanti (cambio automatico) e premendo il pedale dell'acceleratore, il freno di stazionamento elettrico viene rilasciato automaticamente. Questo non è possibile quando l'interruttore viene premuto contemporaneamente.

Questa funzione agevola le partenze sui pendii.

Le partenze aggressive possono ridurre la durata dei componenti soggetti a usura.

### Frenata dinamica con il veicolo in movimento

Se il veicolo è in movimento e l'interruttore (P) viene tenuto tirato, il freno di stazionamento elettrico rallenta il veicolo, ma non viene azionato in modo permanente.

Non appena l'interruttore (P) viene rilasciato, la frenata dinamica viene interrotta.

### Guasto

I guasti al freno di stazionamento elettrico sono segnalati mediante una spia (P) e un messaggio del veicolo visualizzato nel Driver Information Center.

Attivazione del freno di stazionamento elettrico: tenere tirato l'interruttore (P) per più di 5 secondi. Se la spia (P) si accende, il freno di stazionamento elettrico è azionato.

Rilascio del freno di stazionamento elettrico: spingere l'interruttore (P) per più di 2 secondi. Se la spia (P) si spegne, il freno di stazionamento elettrico è rilasciato.

Lampeggio della spia (P): il freno di stazionamento elettrico non è completamente azionato o rilasciato. Se lampeggia in modo permanente, rilasciare il freno di stazionamento elettrico e riazionarlo.

## Assistenza alla frenata

Premendo rapidamente ed energicamente il pedale del freno, viene applicata automaticamente la massima forza frenante (frenata a fondo).

Continuare a premere il pedale del freno con una pressione costante finché è necessario frenare a fondo. La forza frenante massima viene ridotta automaticamente quando si rilascia il pedale del freno.

## Assistenza per le partenze in salita

Il sistema contribuisce a impedire movimenti indesiderati quando si guida in pendenza.

Quando si rilascia il freno a pedale dopo essersi fermati su un pendio, i freni restano attivati per altri due secondi. I freni vengono rilasciati automaticamente appena il veicolo comincia ad accelerare.

L'assistenza per le partenze in salita non è attiva durante un Autostop.

## Sistemi di controllo della guida

### Sistema di controllo della trazione

Il sistema di controllo della trazione (TC) è un componente del controllo elettronico della stabilità (ESC) ⇨ 158.

Il TC migliora la stabilità di marcia, se necessario, indipendentemente dal tipo di fondo stradale o dalla tenuta dei pneumatici, impedendo alle ruote motrici di slittare.

Non appena le ruote motrici iniziano a slittare, la potenza del motore viene ridotta e la ruota che slitta maggiormente viene frenata singolarmente. Questo migliora notevolmente la stabilità di guida del veicolo su fondi stradali scivolosi.



Il sistema TC è operativo dopo ogni avviamento del motore, allo spegnimento della spia ⚠.

Se il sistema TC è operativo, ⚠ lampeggia.

### ⚠ Avvertenza



Quando si guida, non lasciarsi tentare dalla funzionalità di questa speciale dotazione di sicurezza. Adeguare la velocità alle condizioni della strada.

Spia ⚠ ⇨ 96.

## Disattivazione



Il controllo della trazione può essere disattivato quando è richiesto lo slittamento delle ruote motrici:

premere brevemente il pulsante  per disattivare il sistema TC,  si accende. L'avvenuta disattivazione viene indicata come messaggio di stato sul Driver Information Centre.

Il sistema di controllo della trazione si riattiva premendo nuovamente il pulsante .

Il sistema di controllo della trazione si riattiva anche al reinserimento dell'accensione.

## Controllo elettronico della stabilità

Il controllo elettronico della stabilità (ESC) migliora la stabilità di guida quando necessario, indipendentemente dal fondo stradale o dalla tenuta dei pneumatici. Inoltre, evita lo slittamento delle ruote motrici. Il sistema ESC funziona assieme al sistema di controllo della trazione (TC)  157.

Non appena il veicolo inizia a sbandare (sottosterzo/sovrasterzo), la potenza del motore viene ridotta e le ruote vengono frenate singolarmente. Questo migliora notevolmente la stabilità di guida del veicolo su fondi stradali scivolosi.



Il sistema ESC è operativo dopo ogni avviamento del motore, allo spegnimento della spia .

Se il sistema ESC è operativo,  lampeggia.

### Avvertenza

Quando si guida, non lasciarsi tentare dalla funzionalità di questa speciale dotazione di sicurezza. Adeguare la velocità alle condizioni della strada.





Spia   96.



## Disattivazione



Per un comportamento su strada più sportivo, i sistemi ESC e TC possono essere disattivati separatamente:

- premere brevemente il pulsante : solo il sistema di controllo della trazione si disattiva, mentre il sistema ESC rimane operativo,  si accende;
- tenere premuto il pulsante  per almeno 5 secondi: il sistema TC ed ESC vengono disattivati,  e  si accendono.

Inoltre la modalità selezionata viene visualizzata come messaggio di stato nel Driver Information Centre.

Se il veicolo giunge alla soglia con il sistema ESP disattivato, questo verrà riattivato per la durata della soglia, se il pedale del freno viene premuto una volta.

Il sistema ESC si riattiva premendo nuovamente il pulsante . Se il sistema di controllo della trazione è stato precedentemente disattivato, entrambi i sistemi (TC ed ESC) si riattivano.

Il sistema ESC si riattiva anche al reinserimento dell'accensione.

## Sistema di guida interattiva (IDS)

### Flex Ride

Il sistema di guida Flex Ride consente al conducente di scegliere fra tre modalità di guida:

- Modalità **SPORT**: premere il pulsante **SPORT**, il LED si accende.
- Modalità **TOUR**: premere il pulsante **TOUR**, il LED si accende.
- Modalità **NORMAL**: nessuno dei pulsanti **SPORT** e **TOUR** viene premuto e i tutti i LED sono spenti.

Disattivare la modalità **SPORT** e **TOUR** premendo ancora una volta il pulsante corrispondente.

In ogni modalità di guida, il sistema Flex Ride collega in rete i sistemi elettrici di seguito indicati.

- Taratura continua degli ammortizzatori.
- Controllo del pedale dell'acceleratore.
- Controllo dello sterzo.

- Controllo elettronico della stabilità (ESC).
- Sistema di frenata antibloccaggio (ABS) con controllo della frenata in curva (CBC).
- Cambio automatico.

### Modalità SPORT



Le impostazioni dei sistemi si adattano ad uno stile di guida più sportivo.

- Gli ammortizzatori si irrigidiscono per garantire una maggiore aderenza alla sede stradale.
- Il motore reagisce in modo più immediato ai movimenti del pedale dell'acceleratore.
- Lo sterzo diventa più diretto.
- I punti di cambio marcia del cambio automatico vengono ritardati.
- Con la modalità SPORT attivata, l'illuminazione degli strumenti principali cambia da bianca a rossa.

### Modalità TOUR



Le impostazioni dei sistemi si adattano ad uno stile di guida più rilassato.

- Gli ammortizzatori reagiscono in modo più morbido.
- Il pedale dell'acceleratore reagisce conformemente alle impostazioni standard.
- Lo sterzo è normale.
- I punti di cambio marcia del cambio automatico si adattano ad una modalità comfort.
- L'illuminazione degli strumenti principali è bianca.

### Modalità normale

Tutte le impostazioni dei sistemi si adattano ai valori standard.

### Controllo della modalità di marcia

In ogni modalità di marcia manuale selezionata SPORT, TOUR o NORMAL, il controllo della modalità di marcia (DMC) rileva e analizza costantemente le caratteristiche di marcia effettive, le reazioni del conducente e lo stato dinamico attivo del veicolo. Se necessario, la centralina

del DMC cambia automaticamente le impostazioni nella modalità di marcia selezionata oppure, se rileva grandi variazioni, la modalità di marcia viene modificata per la durata della variazione.

Se, ad esempio, è selezionata la modalità NORMAL e il DMC rileva uno stile di guida sportivo, il DMC commuta diverse impostazioni della modalità Normale su impostazioni sportive. Il DMC commuta sulla modalità SPORT in caso di uno stile di guida molto sportivo.

Se, facendo un altro esempio, viaggiando su una strada tortuosa con la modalità TOUR selezionata è necessario effettuare una frenata brusca, il DMC rileverà la condizione dinamica del veicolo e porterà le impostazioni delle sospensioni alla modalità SPORT per aumentare la stabilità del veicolo.

Se le caratteristiche di marcia o lo stato dinamico del veicolo tornano allo stato precedente, il DMC riporterà le impostazioni sulla modalità di guida precedentemente selezionata.

### Impostazioni personalizzate nella modalità SPORT

Il conducente può selezionare le funzioni della modalità SPORT premendo il pulsante **SPORT**. Queste impostazioni possono essere modificate nel menu **Impostazioni** del Visualizzatore Info. Personalizzazione del veicolo ↪ 109.

## Sistemi di assistenza al conducente

### Avvertenza

I sistemi di assistenza al conducente vengono sviluppati come ausilio per il guidatore e non per sostituirne l'attenzione.

Quando è alla guida, il conducente si assume la completa responsabilità di ciò che comporta.

Quando si utilizzano sistemi di assistenza al conducente prestare sempre attenzione alla situazione del traffico in corso.

### Controllo automatico della velocità di crociera

Il controllo automatico della velocità di crociera può memorizzare e mantenere velocità comprese tra 30 km/h e 200 km/h circa. Variazioni rispetto alle velocità memorizzate possono verificarsi sui tratti in salita o in discesa.

Per motivi di sicurezza il controllo automatico della velocità di crociera non può essere attivato finché il freno a pedale non viene azionato una volta. Non è possibile l'attivazione in prima marcia.



Non utilizzare il controllo automatico della velocità di crociera qualora non sia opportuno il mantenimento di una velocità costante.

Con il cambio automatico, attivare solo il controllo automatico della velocità di crociera nella modalità automatica.

Spia 99.

### Accensione

Premere il pulsante , la spia nel quadro strumenti si accende in bianco.

### Attivazione

Accelerare fino alla velocità desiderata e ruotare la rotella in posizione **SET/-**. La velocità attuale viene memorizzata e mantenuta. La spia nel quadro strumenti si accende in verde. Il pedale dell'acceleratore può essere rilasciato.

La velocità del veicolo può essere aumentata premendo il pedale dell'acceleratore. Rilasciando il pedale dell'acceleratore, il veicolo torna alla velocità memorizzata in precedenza.

Il controllo automatico della velocità di crociera rimane attivo durante il cambio marcia.

### Aumento

Con il controllo automatico della velocità di crociera attivo, tenere la rotella girata in posizione **RES/+** o gi-

rarla leggermente più volte in posizione **RES/+**: la velocità aumenta costantemente o a piccoli intervalli.

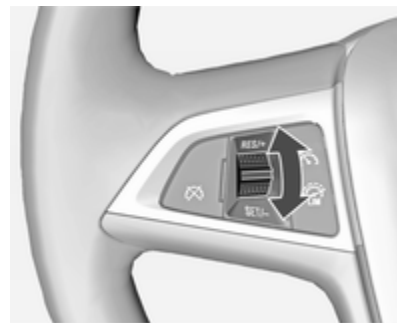

In alternativa, accelerare fino alla velocità desiderata e memorizzarla girando la rotella in posizione **SET/-**.



### Riduzione

Con il controllo automatico della velocità di crociera attivo, tenere la rotella girata in posizione **SET/-** o girarla leggermente più volte in posizione **SET/-**: la velocità diminuisce costantemente o a piccoli intervalli.

## Disattivazione

Premere il pulsante , la spia  nel quadro strumenti si accende in bianco. Il controllo automatico della velocità di crociera è disattivato. L'ultima velocità impostata viene memorizzata per essere riutilizzata al ripristino della velocità.



Disattivazione automatica:

- velocità del veicolo inferiore a 30 km/h;
- velocità del veicolo superiore a 200 km/h circa;
- pedale del freno premuto;
- pedale della frizione premuto per alcuni secondi;
- leva del cambio in posizione **N**;
- velocità del motore in una gamma molto bassa;
- il sistema di controllo della trazione o il controllo elettronico della stabilità è funzionante.

## Ripristino della velocità memorizzata

Ruotare la rotella sulla posizione **RES/+** ad una velocità superiore a 30 km/h. Si raggiunge la velocità precedentemente impostata.

## Disattivazione

Premere il pulsante , la spia  nel quadro strumenti si spegne. La velocità memorizzata viene cancellata.

Premendo il pulsante  per attivare il limitatore di velocità o disinserendo l'accensione, anche il controllo automatico della velocità di crociera viene disinserito, cancellando la velocità memorizzata.

## Limitatore di velocità

Il limitatore di velocità impedisce al conducente di superare una velocità di marcia massima impostata.



La velocità massima può essere impostata a un valore superiore a 25 km/h.

Il conducente può accelerare solo fino alla velocità preimpostata. Eventuali scostamenti dal limite di velocità impostato possono verificarsi solo in discesa.

Il limite di velocità preimpostato è visualizzato nella riga superiore del Driver Information Centre quando il sistema è attivo.

## Attivazione



Premere il pulsante . Se il controllo automatico della velocità di crociera è stato attivato prima, questo viene disinserito all'attivazione del limitatore di velocità e la spia  si spegne.

## Impostazione del limite di velocità



Con il limitatore di velocità attivo, tenere la rotella su **RES/+** o posizionarla brevemente e ripetutamente su **RES/+** fino alla visualizzazione della velocità massima desiderata sul Driver Information Centre.

In alternativa, accelerare fino alla velocità desiderata e ruotare brevemente la rotella in posizione **SET/-**; la velocità attuale viene memorizzata come velocità massima. Il limite di velocità viene visualizzato nel Driver Information Centre.

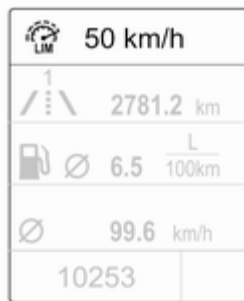

### Modifica del limite di velocità

Con il limitatore di velocità attivo, posizionare la rotella su **RES/+** per aumentare la velocità massima desiderata o **SET/-** per diminuirla.

### Superamento del limite di velocità

In caso d'emergenza è possibile superare il limite di velocità premendo con decisione il pedale dell'acceleratore oltre il punto di resistenza.

Il limite di velocità lampeggerà nel Driver Information Centre e, in base al veicolo, il sistema emetterà anche una segnalazione acustica per tutto il tempo in cui il limite viene superato.

Rilasciare il pedale dell'acceleratore, la funzione di limitazione della velocità sarà riattivata al raggiungimento di una velocità inferiore a tale limite.

### Disattivazione

Premere il pulsante : il limitatore di velocità viene disattivato e il veicolo non è più soggetto ad alcun limite di velocità.

Il limite di velocità viene memorizzato e il Driver Information Centre visualizza un messaggio pertinente.

### Ripristino del limite di velocità

Ruotare la rotella su **RES/+**. Si raggiungerà il limite di velocità memorizzato.

## Disattivazione

Premere il pulsante , l'indicazione del limite di velocità nel Driver Information Centre scompare. La velocità memorizzata viene cancellata.



Premendo il pulsante  per attivare il controllo automatico della velocità di crociera o disinserendo l'accensione, anche il limitatore di velocità viene disattivato e la velocità memorizzata viene cancellata.

## Allarme collisione anteriore

L'allarme collisione anteriore contribuisce ad evitare o ridurre di danni causati da collisioni frontali. In caso di avvicinamento troppo repentino al veicolo che precede, il sistema emette una segnalazione acustica e visiva dal Driver Information Center.

L'allarme collisione anteriore impiega la videocamera anteriore nel parabrezza per rilevare un veicolo che precede sullo stesso percorso entro una distanza di circa 60 metri.



Il simbolo di veicolo davanti  si accende in verde nel tachimetro quando il sistema rileva un veicolo sul percorso di guida. Purché l'allarme di collisione anteriore non venga disattivato con il pulsante .



## Attivazione

L'allarme collisione anteriore funziona in automatico al di sopra di 40 km/ora, se non viene disattivato tramite il pulsante , vedi sotto.

## Selezione della sensibilità di allarme

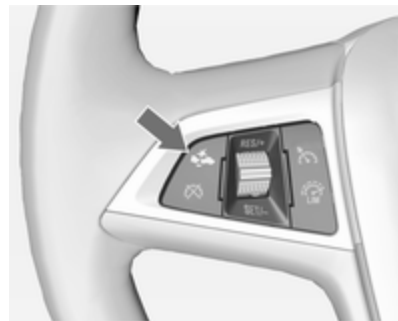
Il valore della sensibilità di allarme può essere impostata su vicino, medio o lontano.



Premere il pulsante , il Driver Information Center visualizza l'impostazione corrente. Premere nuovamente il pulsante  per modificare la sensibilità di allarme.



### Segnalazione al conducente



In caso di avvicinamento troppo repentino a un veicolo, il Driver Information Center visualizza la pagina di avvertimento dell'allarme collisione. Allo stesso tempo il sistema emette una segnalazione acustica. Premere il pedale del freno se richiesto dalla situazione.

### Disattivazione

Il sistema può essere disattivato. Premere il pulsante  tutte le volte che il seguente messaggio viene visualizzato nel Driver Information Center.



## Informazioni generali

### Avvertenza

L'allarme collisione anteriore è semplicemente un sistema di avvertimento e non attiva i freni. Se ci si avvicina troppo rapidamente a un veicolo che precede, non potrebbe dare il tempo necessario per evitare una collisione.

Il conducente è totalmente responsabile dell'osservanza della distanza di sicurezza applicabile a seconda delle condizioni atmosferiche, di traffico, visibilità.

Durante la guida è sempre richiesta la totale attenzione del conducente. Il conducente deve essere sempre pronto a intervenire e attivare i freni.

### Limitazioni del sistema

Il sistema è progettato per rilevare solamente veicoli, ma potrebbe rilevare anche altri oggetti.



Nei casi seguenti l'allarme collisione anteriore potrebbe non rilevare un veicolo che precede o le prestazioni del sensore potrebbero essere limitate:

- su strade tortuose;
- con visibilità limitata in caso di nebbia, pioggia o neve;
- in caso di accumulo di neve, ghiaccio, fanghiglia, fango o sporco sul sensore o di parabrezza danneggiato.

## Indicazione distanza anteriore

L'indicazione distanza anteriore visualizza la distanza dal veicolo in movimento che precede. La videocamera anteriore sul parabrezza è usata per rilevare la distanza dal veicolo che precede. È attivo a velocità superiori a 40 km/h.

Se il sistema rileva un veicolo che precede, la distanza viene indicata in secondi e visualizzata su una pagina del Driver Information Centre ↗ 99. Premere il pulsante **MENU** sulla leva

degli indicatori di direzione per selezionare **Menu informazioni veicolo**  e ruotare la manopola di regolazione per selezionare la pagina di indicazione distanza anteriore.

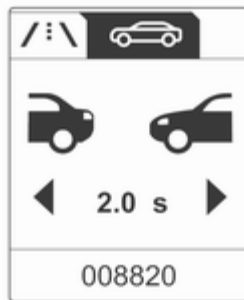

La distanza minima indicata è di 0,5 secondi.

Se non vi è alcun veicolo che precede o se ce n'è uno fuori dai limiti rilevabili, il sistema visualizza due linee: -. s.

## Sistema di ausilio al parcheggio

### ⚠Avvertenza

Tuttavia, la manovra di parcheggio è di totale responsabilità del conducente.

Controllare sempre l'ambiente quando si procede in retromarcia o in avanti durante l'uso del sistema di ausilio al parcheggio.

## Sistema di ausilio al parcheggio posteriore

Con il sistema di ausilio al parcheggio posteriore è più facile parcheggiare, grazie alla possibilità di calcolare la distanza tra il veicolo e gli ostacoli posteriori. Il sistema informa e avvisa il conducente tramite segnalazioni acustiche.

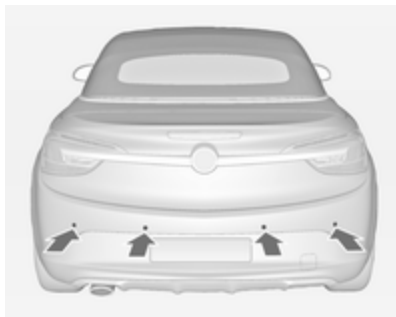

Il sistema è dotato di quattro sensori di parcheggio ad ultrasuoni ubicati nel paraurti posteriore.

### Attivazione

Inserendo la retromarcia, il sistema si attiva automaticamente.

Un LED acceso nel pulsante del sistema di ausilio al parcheggio **PWA** indica che il sistema è operativo.

### Indicazione

Il sistema avvisa il conducente con segnali acustici di potenziali ostacoli pericolosi dietro al veicolo. La frequenza dei segnali acustici aumenta con l'avvicinarsi del veicolo all'osta-

colo. Quando la distanza è inferiore a circa 30 cm, il segnale acustico diventa continuo.

Inoltre la distanza con gli ostacoli può essere visualizzata nel Driver Information Centre.

### Disattivazione



Il sistema si disattiva automaticamente disinserendo la retromarcia.

È inoltre possibile disattivare manualmente il sistema premendo il pulsante del sistema di ausilio al parcheggio **PWA**.

In entrambi i casi il LED nel pulsante si spegne e il Driver Information Centre visualizza un messaggio.

### Guasto

In caso di guasto del sistema o di malfunzionamento causato da condizioni temporanee come sensori ricoperti di neve, il Driver Information Centre visualizza un messaggio.

### Sistema di ausilio al parcheggio anteriore-posteriore

Il sistema di ausilio al parcheggio anteriore-posteriore misura la distanza tra il veicolo e gli ostacoli davanti e dietro al veicolo. Il sistema emette segnalazioni acustiche e visualizza messaggi.



Il sistema è dotato di quattro sensori di parcheggio ad ultrasuoni ubicati nel paraurti posteriore e anteriore.

Impiega due diverse segnalazioni acustiche per le zone di monitoraggio anteriore e posteriore, ciascuna con una diversa frequenza del tono.

### Pulsante del sistema di ausilio al parcheggio e logica di funzionamento



Il sistema di ausilio al parcheggio anteriore-posteriore è dotato di pulsante **P** con un triangolo. Se il veicolo è anche dotato di dispositivo di assistenza al parcheggio avanzato (consultare la seguente descrizione a parte), il sistema è dotato di pulsante **P** con un triangolo e un rettangolo. In questo caso entrambi i sistemi saranno comandati tramite il pulsante **P** con un triangolo e un rettangolo.

Una breve pressione del pulsante **P** con un triangolo o **P** con un triangolo e un rettangolo attiva o disattiva il sistema di ausilio al parcheggio.

Una pressione lunga del pulsante **P** con un triangolo e un rettangolo (circa un secondo) attiva o disattiva il dispositivo di assistenza al parcheggio avanzato.

La logica del pulsante aziona i sistemi premendo come segue:

- sistema di ausilio al parcheggio anteriore-posteriore attivo: una breve pressione del pulsante lo disattiva.
- sistema di ausilio al parcheggio anteriore-posteriore attivo: una lunga pressione del pulsante attiva il dispositivo di assistenza al parcheggio avanzato.
- dispositivo di assistenza al parcheggio avanzato attivo: una breve pressione attiva il sistema di ausilio al parcheggio anteriore-posteriore.
- dispositivo di assistenza al parcheggio avanzato: una lunga pressione del pulsante disattiva il dispositivo di assistenza al parcheggio avanzato.

### Attivazione

Quando la retromarcia è inserita, il sistema di ausilio al parcheggio è operativo.

Un LED acceso nel pulsante del sistema di ausilio al parcheggio **P** o **P** indica che il sistema è operativo.



Durante la marcia in avanti a bassa velocità, il sistema di ausilio al parcheggio anteriore può anche essere attivato premendo brevemente il pulsante di ausilio al parcheggio **P** o **P**.

Una volta premuto il pulsante durante un ciclo di accensione, il sistema di ausilio al parcheggio anteriore viene sempre riattivato quando il veicolo scende al di sotto di un certo valore.

### Indicazione

Il sistema avvisa il conducente con segnali acustici di potenziali ostacoli pericolosi dietro e davanti al veicolo. A seconda di quale lato del veicolo è più vicino a un ostacolo, si sentiranno le rispettive segnalazioni acustiche all'interno del veicolo. La frequenza dei segnali acustici aumenta con l'avvicinarsi del veicolo all'ostacolo. Quando la distanza è inferiore a circa 30 cm, il segnale acustico diventa continuo.

Inoltre la distanza con gli ostacoli viene visualizzata nel Driver Information Centre.

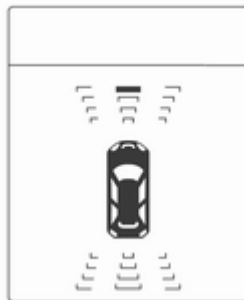

L'indicazione della distanza nel Driver Information Center può essere inibita da messaggi del veicolo con una priorità superiore. Dopo aver approvato il messaggio premendo il pulsante **SET/CLR** sulla leva degli indicatori di direzione, il sistema visualizza nuovamente la distanza.

### Disattivazione

Il sistema si disattiva automaticamente quando il veicolo avanza oltre una determinata velocità.

È inoltre possibile disattivare manualmente il sistema premendo brevemente il pulsante del sistema di ausilio al parcheggio **P** o **P**.

Quando il sistema viene disattivato, il LED nel pulsante si spegne e il Driver Information Center visualizza **Ausilio al parcheggio Off**.

### Guasto

In caso di guasto del sistema o di malfunzionamento causato da condizioni temporanee come sensori ricoperti di neve, il Driver Information Centre visualizza un messaggio.

## Dispositivo di assistenza al parcheggio avanzato

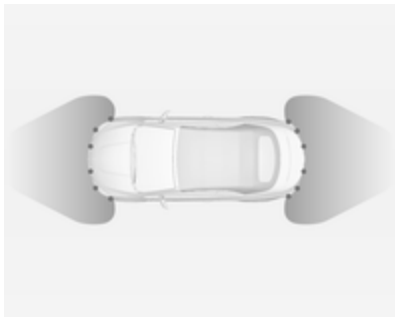



Il sistema avanzato di ausilio al parcheggio propone al conducente uno spazio di parcheggio dando le rispettive istruzioni sul Driver Information Centre ed emettendo segnalazioni acustiche. Il conducente deve controllare accelerazione, frenata, sterzata e cambio di marci.

Il sistema impiega i sensori del sistema di ausilio al parcheggio anteriore-posteriore in abbinamento a due sensori supplementari montati su entrambi i lati del paraurti anteriore e posteriore.

### Pulsante e logica operativa

Sia il dispositivo di assistenza al parcheggio avanzato che il sistema di ausilio al parcheggio anteriore-posteriore (vedi descrizione precedente) verranno azionati mediante il pulsante .

Una breve pressione del pulsante  attiva o disattiva il sistema di ausilio al parcheggio.

Una pressione lunga del pulsante  (circa un secondo) attiva o disattiva il dispositivo di assistenza al parcheggio avanzato.

La logica del pulsante aziona i sistemi premendo come segue:

- sistema di ausilio al parcheggio anteriore-posteriore attivo: una breve pressione del pulsante lo disattiva.
- sistema di ausilio al parcheggio anteriore-posteriore attivo: una lunga pressione del pulsante attiva il dispositivo di assistenza al parcheggio avanzato.

- dispositivo di assistenza al parcheggio avanzato attivo: una breve pressione attiva il sistema di ausilio al parcheggio anteriore-posteriore.
- dispositivo di assistenza al parcheggio avanzato: una lunga pressione del pulsante disattiva il dispositivo di assistenza al parcheggio avanzato.

### Attivazione



Quando si cerca uno spazio di parcheggio, il sistema è pronto a funzionare premendo il pulsante  per circa un secondo.

Il sistema può essere attivato esclusivamente fino a una velocità massima di 30 km/h e cerca uno spazio di parcheggio fino a una velocità massima di 30 km/h.

La distanza parallela massima consentita tra il veicolo e una fila di veicoli parcheggiati è 1,8 metri.

### Funzionamento



Se il veicolo passa accanto a una fila di veicoli con il sistema attivato, il dispositivo di assistenza al parcheggio avanzato inizia a cercare uno spazio di parcheggio adeguato. Al rilevamento di uno spazio adeguato, il si-

stema emette una segnalazione visiva sul Driver Information Centre e una acustica.

Se il veicolo non viene arrestato entro 10 metri dalla proposta, il sistema inizia a cercare un altro spazio di parcheggio idoneo.



Lo spazio di parcheggio proposto dal sistema viene accettato arrestando il veicolo entro 10 metri dalla segnalazione di stop. Il sistema calcola le manovre ottimali per effettuare il parcheggio. Quindi guida il conducente al parcheggio fornendo istruzioni dettagliate.



Le istruzioni sul display mostrano:

- segnalazione di velocità di marcia superiore a 30 km/h,
- richiesta di arrestare il veicolo al rilevamento di uno spazio di parcheggio,
- direzione di guida durante le manovre di parcheggio,
- posizione del volante durante le manovre di parcheggio,
- per alcune istruzioni è prevista la visualizzazione di una barra di avanzamento di stato.



Un parcheggio eseguito con esito positivo viene confermato dal simbolo del "traguadro".

Fare sempre molta attenzione alle segnalazioni acustiche emesse dal sistema di ausilio al parcheggio anteriore-posteriore. Una segnalazione acustica continua significa che la distanza da un ostacolo è inferiore a circa 30 cm.

### Cambio del lato di parcheggio

Il sistema è configurato di default per cercare parcheggi sul lato del passeggero anteriore. Per cercare par-

cheggi sul lato del conducente, azionare l'indicatore di direzione sinistro per la durata della ricerca.

Al disinserimento dell'indicatore di direzione, il sistema riprende la ricerca dei parcheggi sul lato passeggero.

### Visualizzazione delle priorità

Dopo l'attivazione del dispositivo di assistenza al parcheggio avanzato, il Driver Information Centre visualizza un messaggio. L'indicazione del dispositivo di assistenza al parcheggio avanzato sul Driver Information Centre può essere inibita da messaggi del veicolo con una priorità superiore. Dopo aver approvato il messaggio tramite la pressione del pulsante **SET/CLR** sulla leva degli indicatori di direzione, le istruzioni del dispositivo di assistenza al parcheggio avanzato sono nuovamente visualizzate ed è possibile proseguire con le manovre di parcheggio.

### Disattivazione

Il sistema viene disattivato se:

- si preme il pulsante  per circa un secondo
- le manovre di parcheggio sono portate a termine con successo
- la velocità di marcia è superiore a 30 km/h
- disinserendo l'accensione

La disattivazione eseguita dal conducente o dal sistema viene segnalata dall'indicazione **Parcheggio disattivato** sul Driver Information Centre.

**Guasto**

Il Driver Information Centre visualizza un messaggio se:

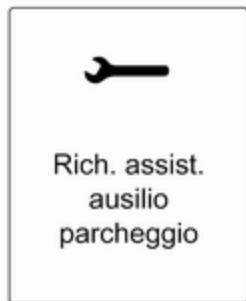

- il sistema è difettoso,
- il conducente non porta a termine con successo le manovre di parcheggio,
- il sistema non è funzionante.



Se un oggetto viene rilevato durante le manovre di parcheggio, **Fermarsi** viene visualizzato sul Driver Information Centre. La rimozione dell'oggetto in questione consentirà di proseguire le manovre di parcheggio. Se l'oggetto non viene rimosso, il sistema viene disattivato. Premere il pulsante  per circa un secondo per attivare il sistema e cercare un nuovo spazio di parcheggio.

**Note di base sui sistemi di ausilio al parcheggio****⚠ Avvertenza**

In determinate circostanze, il sistema potrebbe non rilevare gli ostacoli a causa di superfici riflettenti di oggetti o capi di abbigliamento o di fonti esterne di rumore.

Prestare particolare attenzione agli ostacoli bassi che potrebbero danneggiare la parte inferiore del paraurti.

**Attenzione**

Il sistema può non funzionare correttamente se i sensori sono coperti, per esempio, da neve o ghiaccio.

Il sistema di ausilio al parcheggio può non funzionare correttamente a causa di carichi pesanti.



Speciali condizioni trovano applicazione in caso veicoli più alti siano presenti nella zona di parcheggio (per esempio veicoli fuoristrada, minivan, van, camper, rimorchi e autocarri). Non è possibile garantire il rilevamento di oggetti e l'indicazione corretta della distanza nella parte superiore di questi veicoli.

Il sistema potrebbe non rilevare oggetti con una sezione trasversale di riverbero molto piccola, come oggetti stretti o di materiale morbido.

Il sistema di ausilio al parcheggio e il dispositivo di assistenza al parcheggio avanzato non rilevano oggetti al di fuori del raggio di rilevamento.

### Avviso

Il sistema di ausilio al parcheggio rileva automaticamente un dispositivo di traino installato in fabbrica, disattivandolo al collegamento del connettore.

Il sensore potrebbe rilevare un oggetto inesistente (disturbi d'eco) causati da disturbi esterni acustici o meccanici.

Il sistema avanzato di ausilio al parcheggio potrebbe non rilevare eventuali variazioni dello spazio di parcheggio dopo aver iniziato le manovre.

### Avviso

Dopo la produzione il dispositivo di assistenza al parcheggio avanzato deve essere tarato. Per una guida ottimale al parcheggio è richiesto un chilometraggio minimo di 10 km che includa numerose curve.

## Allarme angolo morto laterale

Il sistema di allarme angolo morto laterale rileva e segnala oggetti su entrambi i lati del veicolo, entro una certa zona "di angolo morto". Il sistema avvisa visivamente in ogni specchietto esterno quando si rilevano oggetti che non potrebbero essere visibili negli specchietti interni ed esterni.

I sensori del sistema sono ubicati sul lato sinistro e destro del paraurti del veicolo.

### ⚠ Avvertenza

L'allarme dell'angolo morto laterale non sostituisce la visione del conducente.

Il sistema non rileva:

- Veicoli fuori dalle zone dell'angolo morto laterale in avvicinamento rapido.
- Pedoni, ciclisti o animali.

Prima di cambiare corsia, controllare sempre tutti gli specchietti, guardarsi alle spalle e utilizzare l'indicatore di direzione.

Quando il sistema rileva un veicolo nella zona di angolo morto laterale durante la marcia in avanti, sia che il veicolo stia effettuando un sorpasso o sia sorpassato, un simbolo giallo  si accende nello specchietto

esterno sul lato interessato. Se il conducente attiva un indicatore di direzione, il simbolo  $\text{a}^{\text{a}}$  comincia a lampeggiare in giallo per avvisare di non cambiare corsia.

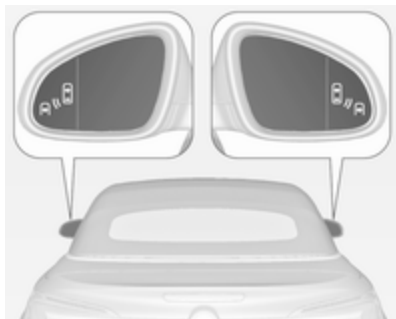

L'allarme angolo morto laterale è attivo a velocità comprese tra 10 km/h e 140 km/h. Velocità superiori ai 140 km/ora disattivano il sistema, come segnalato dal simbolo luminoso  $\text{a}^{\text{a}}$  su entrambi gli specchietti esterni. Riducendo di nuovo la velocità i simboli luminosi si spegneranno. Se un veicolo viene quindi rilevato nella

zona di angolo morto, i simboli di avvertimento  $\text{a}^{\text{a}}$  si illumineranno come consueto sul lato interessato.

All'accensione del motore, entrambi i display degli specchietti esterni si accendono brevemente per indicare che il sistema è operativo.

Il sistema può essere attivato o disattivato nel menu **Impostazioni** del Visualizzatore Info, personalizzazione del veicolo ↻ 109.

Il Driver Information Center visualizzerà un messaggio di conferma della disattivazione.

### Zone di rilevamento

Il sensore del sistema copre una zona di circa 3 metri su entrambi i lati del veicolo. Questa zona comincia in corrispondenza di ciascuno specchietto esterno e si estende di circa 3 metri verso la parte posteriore del veicolo. L'altezza della zona è compresa tra circa 0,5 metri e 2 metri dal suolo.

Il sistema viene disattivato se il veicolo traina un rimorchio.

L'allarme angolo morto laterale è concepito per ignorare oggetti fissi, come guardrail, piloni, cordoli, pareti e traverse. I veicoli parcheggiati o i veicoli provenienti in senso contrario non vengono rilevati.

### Guasto

È possibile che in alcune circostanze l'allarme non effettui alcuna segnalazione; tali possibilità aumentano in caso di pioggia.

L'allarme angolo morto laterale non funziona se gli angoli destro e sinistro del paraurti posteriore sono coperti da fango, sporco, neve, ghiaccio, fanghiglia o in caso di temporale. Istruzioni per la pulizia ↻ 234.

In caso di guasto del sistema o malfunzionamento causato da problemi temporanei, il Driver Information Center visualizza un messaggio. Rivolgersi ad un'officina.

## Videocamera posteriore

La videocamera posteriore aiuta il conducente durante le manovre in retromarcia visualizzando l'area posteriore al veicolo.

Le immagini della videocamera sono visualizzate sul Visualizzatore a colori Info.

### ⚠ Avvertenza

La videocamera posteriore non sostituisce la visione del conducente. Ricordare che gli oggetti al di fuori del campo visivo della videocamera e dei sensori del dispositivo di assistenza al parcheggio avanzato, per es. sotto il paraurti o sotto il veicolo, non sono visualizzati.

Non andare in retromarcia guardando esclusivamente il Visualizzatore Info e controllare la zona retrostante e attorno al veicolo prima di effettuare la retromarcia.

## Attivazione

La videocamera posteriore viene automaticamente attivata all'inserimento della retromarcia.

## Funzionamento



La videocamera è montata tra le luci della targa e ha un angolo visivo di 130°.

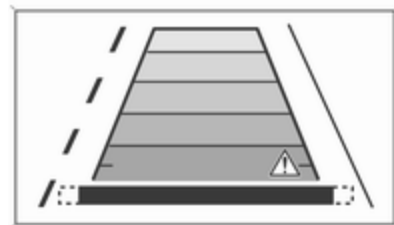

L'area visualizzata dalla videocamera è limitata. La distanza dell'immagine visualizzata non corrisponde alla distanza effettiva.

### Linee di riferimento

Le linee di riferimento dinamiche sono linee orizzontali a una distanza di 1 metro una dall'altra e proiettate sull'immagine per definire la distanza degli oggetti visualizzati.

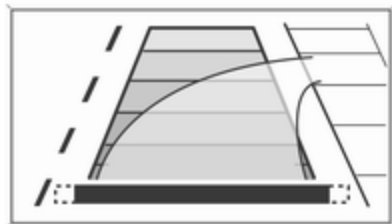

La traiettoria del veicolo viene indicata in base all'angolo di sterzata.

La funzione può essere disattivata nel menu **Impostazioni** del Visualizzatore Info. Personalizzazione del veicolo ⇨ 109.

### Simboli di avvertimento

I simboli di avvertimento sono indicati come triangoli  $\Delta$  sull'immagine e indicano ostacoli rilevati dai sensori posteriori del dispositivo di assistenza al parcheggio avanzato.

Inoltre  $\Delta$  appare nella riga superiore del Visualizzatore Info segnalando di controllare la zona circostante del veicolo.

La riga superiore del display può essere cancellata spingendo la manopola multifunzione.

### Impostazioni display

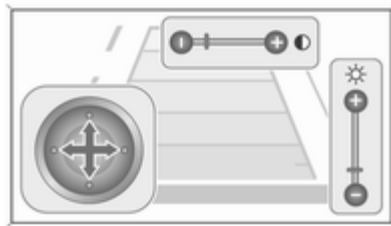

La luminosità può essere regolata tramite i pulsanti su/giù della manopola multifunzione.

Il contrasto può essere regolato tramite i pulsanti destra/sinistra della manopola multifunzione.

### Disattivazione

La videocamera viene disattivata al superamento di una certa velocità di marcia avanti o se la retromarcia non viene inserita entro circa 10 secondi.

L'attivazione o la disattivazione della videocamera posteriore può essere modificata nel menu **Impostazioni** del Visualizzatore Info. Personalizzazione del veicolo ⇨ 109.

### Guasto

I messaggi di guasto vengono visualizzati con un  $\Delta$  nella riga superiore del Visualizzatore Info.

La videocamera posteriore potrebbe non funzionare correttamente se:

- l'ambiente circostante è buio;
- il fascio di luce del sole o dei fari colpisce direttamente la lente della videocamera;
- la lente della videocamera è coperta da ghiaccio, neve, fango o altro materiale estraneo. Pulire la lente con acqua e asciugare con un panno morbido;

- il veicolo è stato tamponato;
- si verificano variazioni di temperatura estreme.

## Dispositivo di assistenza segnaletica stradale

### Funzionamento

Il sistema di assistenza ai segnali stradali rileva i segnali stradali stessi per mezzo di una videocamera anteriore e li visualizza sul Driver Information Center.

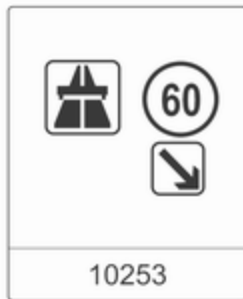

I segnali stradali rilevati sono:

### Segnali stradali di limite di velocità e di divieto di sorpasso

- limite di velocità
- divieto di sorpasso
- termine di limite di velocità
- termine del divieto di sorpasso

### Segnali stradali

Inizio e fine di:

- autostrade
- strade statali
- strade a traffico limitato

### Segnali supplementari

- informazioni aggiuntive ai segnali stradali
- limitazione di traino di un rimorchio
- segnalazione di fondo bagnato
- segnalazione di fondo ghiacciato
- frecce direzionali

Le segnalazioni relative ai limiti di velocità sono visualizzate nel Driver Information Center fino al segnale di limite di velocità successivo o fino al rilevamento della fine del limite di ve-

locità o in caso di timeout del segnale o fino ad una certa scadenza del segnale.

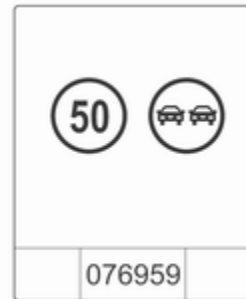

Il display può visualizzare una combinazione di più segnali.



Un punto esclamativo in un riquadro indica che è stato rilevato un segnale supplementare che il sistema non è in grado di riconoscere.

Il sistema è attivo fino ad una velocità di 200 km/h in base alle condizioni d'illuminazione. Di notte, il sistema è attivo fino a una velocità di 160 km/h.

Appena la velocità scende al di sotto dei 55 km/ora, il display si azzerà e il contenuto della pagina dei segnali stradali viene cancellato, ad esempio quando si entra in una zona urbana. Il display visualizzerà la successiva indicazione di velocità rilevata.

## Visualizzazione



I segnali stradali sono visualizzati alla pagina **Rilevamento segnali stradali** nel Driver Information Center, selezionata tramite la manopola di regolazione della leva degli indicatori di direzione ⇨ 99.

Se si torna alla pagina **Rilevamento dei segnali stradali** dopo aver selezionato un'altra funzione nel menu del Driver Information Center, il display visualizzerà l'ultimo segnale stradale rilevato.

Dopo che la pagina dei segnali stradali è cancellata dal sistema, compare il simbolo seguente:



Il contenuto della pagina dei segnali stradali può essere cancellato anche durante la guida premendo a lungo il pulsante **SET/CLR** sulla leva dell'indicatore di direzione.

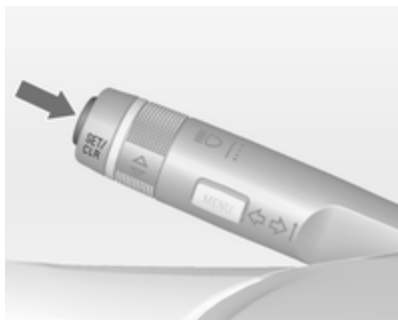

### Funzione pop-up

I segnali di divieto di sorpasso e quelli di limite di velocità sono visualizzati automaticamente (modalità pop-up) su ogni pagina del Driver Information Center.

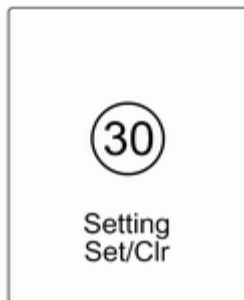

È possibile disattivare la funzione di pop-up nella pagina dei segnali stradali premendo il tasto **SET/CLR** sulla leva dell'indicatore di direzione.

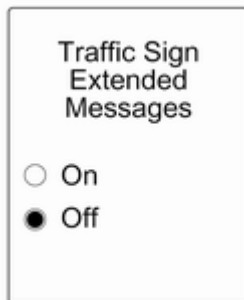

Una volta visualizzata la pagina delle impostazioni, selezionare **Off** per disattivare la funzione di pop-up. Riattivato selezionando **On**. Quando si inserisce l'accensione, viene disattivata la funzione pop-up.

L'indicazione di pop-up sarà visualizzata per circa 8 secondi sul Driver Information Center.

### Guasto

Il sistema di assistenza per i segnali stradali potrebbe non funzionare correttamente se:

- la zona del parabrezza dove si trova la videocamera anteriore non è pulita
- i segnali stradali sono totalmente o parzialmente coperti o difficili da vedere
- le condizioni atmosferiche sono sfavorevoli, ad esempio in caso di pioggia battente, neve, raggi solari diretti oppure ombra. In tal caso, **Rilev. segn. str. mancante per condiz. meteo** verrà visualizzato sul display

- i segnali stradali non sono montati correttamente o sono danneggiati
- i segnali stradali non sono conformi alla Convenzione di Vienna sui segnali stradali (Wiener Übereinkommen über Straßenverkehrszeichen)

### Attenzione

Scopo del sistema è quello di aiutare il conducente a riconoscere alcuni segnali stradali quando guida ad una velocità compresa in un intervallo definito. Non ignorare i segnali stradali non visualizzati dal sistema.

Il sistema non riconosce gli eventuali segnali stradali diversi da quelli convenzionali che possono segnalare l'inizio o il termine di un limite di velocità.

Quando si guida, non lasciarsi tentare dalla funzionalità di questa dotazione speciale.

Adeguare sempre la velocità alle condizioni della strada.

I sistemi di assistenza del conducente non sollevano il conducente dalla totale responsabilità per l'utilizzo del veicolo.

## Avvisatore di cambio accidentale della corsia di marcia

L'avvisatore del cambio accidentale della corsia di marcia rileva la segnaletica orizzontale di corsia di marcia tramite una videocamera anteriore. Il sistema rileva i cambi di corsia e informa il conducente in caso di cambio di corsia accidentale mediante segnalazioni visive e acustiche.



I criteri di rilevamento di un cambio di corsia accidentale sono:

- indicatori di direzione non funzionanti
- pedale del freno non attivato
- pedale dell'acceleratore non premuto attivamente o nessuna accelerazione
- nessuna sterzata attiva

Se il conducente sta compiendo tali azioni non verrà emessa nessuna segnalazione.

### Attivazione



Attivare l'avvisatore di cambio accidentale della corsia di marcia premendo . Quando il sistema è inserito il LED del pulsante si accende. Quando la spia  nel quadro strumenti si accende di colore verde, il sistema è pronto a entrare in funzione.

Il sistema funziona solo a una velocità di marcia superiore a 56 km/h e in presenza di segnalazioni orizzontali di corsia.



Se il sistema rileva un cambio di corsia accidentale, la spia  lampeggia in giallo. Contemporaneamente viene emessa una segnalazione acustica.

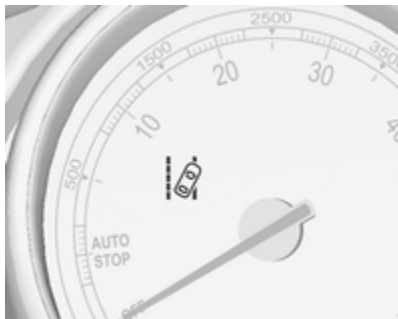

### Disattivazione

Il sistema si disattiva premendo il pulsante , il LED nel pulsante si spegne.

A velocità inferiori a 56 km/h, il sistema non è attivabile.

### Guasto

L'avvisatore di cambio accidentale della corsia potrebbe non funzionare correttamente se:

- il parabrezza è sporco;
- le condizioni atmosferiche sono sfavorevoli, ad esempio in caso di pioggia battente, neve, raggi solari diretti od ombra;

Il sistema non può funzionare quando non viene rilevata nessuna segnalatica orizzontale di corsia.

## Carburante

### Carburante per motori a benzina

Utilizzare solo carburante senza piombo conforme allo standard europeo EN 228 o E DIN 51626-1 o equivalente.

Il vostro motore è in grado di girare con carburante E10 che soddisfa questi standard. Il carburante E10 contiene fino al 10 % di bioetanolo.

Usare carburante con il numero di ottano consigliato  246. L'uso di carburante con un numero di ottano troppo basso può ridurre la coppia e la potenza del motore e aumentare leggermente il consumo di carburante.

#### Attenzione

Non utilizzare carburante o additivi per carburante che contengono composti metallici, come additivi a base di manganese, in quanto possono danneggiare il motore.

**Attenzione**

L'utilizzo di carburante non conforme alla norma EN 228 o alla norma E DIN 51626-1 può causare depositi o danni al motore, nonché influire sulla vostra garanzia.

**Attenzione**

L'uso di benzina con un numero di ottano troppo basso può provocare combustione incontrollata e danni al motore.

## Carburante per motori diesel

Utilizzare solo gasolio a norma EN 590.

Nei paesi non appartenenti all'Unione Europea utilizzare carburante Euro-Diesel con concentrazione di zolfo inferiore a 50 ppm.

**Attenzione**

L'utilizzo di carburante non conforme a EN 590 o a normative analoghe può causare perdite di potenza, maggiore usura o danni al motore, nonché influire sulla vostra garanzia.

Evitare di utilizzare gasolio marino o per riscaldamento, Aquazole e analoghe emulsioni gasolio-acqua. Il gasolio non deve essere diluito con carburante per motori a benzina.

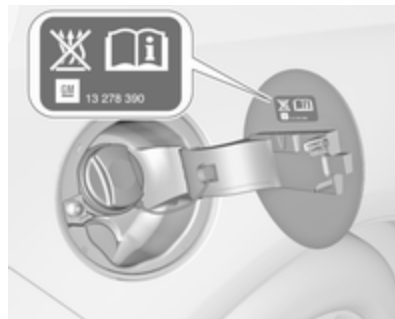
**Rifornimento****⚠ Pericolo**

Prima di fare rifornimento, spegnere il motore e qualsiasi sistema di riscaldamento esterno dotato di camere di combustione. Spegner tutti i telefoni cellulari.

Osservare le istruzioni per l'uso e per la sicurezza della stazione dove si fa rifornimento.

**⚠ Pericolo**

Il carburante è infiammabile ed esplosivo. Vietato fumare. Evitare fiamme aperte o scintille.

Se si sente odore di carburante nel veicolo, rivolgersi immediatamente a un'officina per risolvere il problema.

**Attenzione**

In caso di rifornimento con carburante sbagliato, non accendere il quadro.

Lo sportellino del carburante si trova sul lato posteriore destro del veicolo.



Lo sportellino del carburante può essere aperto solo se il veicolo è sbloccato. Aprire sportellino del carburante premendo sullo sportellino stesso.

Per aprire, ruotare lentamente il tappo verso sinistra.



Il tappo del serbatoio del carburante può essere posato sull'apposita staffa presente sullo sportellino del carburante.

Per effettuare il rifornimento, inserire completamente la pompa del carburante e azionarla.

Dopo l'arresto automatico, è possibile effettuare il rabbocco con massimo due dosi di carburante.

**Attenzione**

Asciugare immediatamente il carburante eventualmente fuoriuscito.

Per chiudere, ruotare il tappo del serbatoio del carburante verso destra fino a sentire uno scatto.

Chiudere lo sportellino e bloccarlo.

**Tappo del serbatoio del carburante**

Utilizzare solo tappi del serbatoio del carburante originali. I veicoli con motore diesel sono dotati di tappi del serbatoio del carburante speciali.

**Consumo di carburante - Emissioni di CO<sub>2</sub>**

Il consumo di carburante (combinato) è compreso tra 7,2 e 5,2 l/100 km.

Le emissioni di CO<sub>2</sub> (combinato) vanno dai 169 ai 138 g/km.

Per i valori specifici del proprio veicolo, fare riferimento al Certificato di Conformità EEC fornito assieme al veicolo o ad altri documenti nazionali relativi all'immatricolazione.

**Informazioni generali**

I valori ufficiali di consumo carburante e emissioni di CO<sub>2</sub> citati si riferiscono al modello base europeo con dotazione standard.

I dati di consumo del carburante e i dati delle emissioni di CO<sub>2</sub> sono determinati in base alla normativa R (CE) n. 715/2007 (nella versione più recente rispettivamente applicabile), prendendo in considerazione il peso del veicolo in ordine di marcia, come specificato dalla normativa.

I valori vengono forniti solo a scopo di confronto tra diverse varianti di veicoli e non devono essere presi a garanzia dell'effettivo consumo di carburante di un particolare veicolo. Dotazione aggiuntiva può dar luogo a risultati leggermente più alti rispetto ai valori di consumo e di CO<sub>2</sub> dichiarati. Il con-

sumo di carburante dipende inoltre dallo stile di guida personale e dalle condizioni della strada e del traffico.

## Gancio rimorchio

### Informazioni generali

Utilizzare esclusivamente dispositivi di traino omologati per il veicolo in questione. Per l'installazione dei dispositivi di traino, rivolgersi ad un'officina. L'operazione potrebbe richiedere modifiche a carico del sistema di raffreddamento, degli scudi termici e di altre apparecchiature.

La funzione di rilevamento di interruzione delle lampadine per la luce di arresto del rimorchio non può rilevare un'interruzione parziale della lampadine, ad es. in caso di 4 lampadine da 5 Watt, la funzione rileva un'interruzione solo se rimane una sola lampadina da 5 Watt o nessuna.

Il montaggio del gancio di traino potrebbe coprire l'apertura dell'occhiello di traino. In questo caso usare il gancio di traino per il rimorchio. Tenere sempre il gancio di traino nel veicolo.

## Consigli per la guida e per il traino

Prima di collegare un rimorchio lubrificare il gancio di traino. Non farlo però se, per ridurre gli sbandamenti del rimorchio, si utilizza uno stabilizzatore che agisce sul gancio di traino.

Nel caso di rimorchi con ridotta stabilità direzionale e rimorchi di camper con una massa complessiva ammessa a pieno carico superiore a 1400 kg, non si deve superare la velocità di 80 km/h ed è consigliabile l'uso di uno stabilizzatore.

Se il rimorchio inizia a sbandare, guidare più lentamente, non cercare di correggere lo sterzo e se necessario frenare in modo deciso.

In discesa viaggiare con la stessa marcia che si userebbe in salita e a velocità simile.

Regolare la pressione dei pneumatici al valore specificato per il pieno carico  
↻ 251.

## Traino di un rimorchio

### Carichi trainabili

I carichi trainabili ammessi sono valori massimi che dipendono dal veicolo e dal motore e che non devono essere superati. Il carico trainabile effettivo è dato dalla differenza tra la reale massa a pieno carico del rimorchio e il reale carico del giunto di accoppiamento con il rimorchio agganciato.

I carichi trainabili ammessi sono specificati nella documentazione del veicolo. In generale sono validi per pendenze fino a max. 12 %.

Il carico trainabile ammesso vale fino alla pendenza specificata e fino ad un'altitudine di 1000 metri sul livello del mare. Con l'aumentare dell'altitudine la potenza del motore diminuisce a causa della maggiore rarefazione dell'aria, riducendo così la capacità di procedere in salita. Per questo anche la massa lorda consentita della combinazione (veicolo + rimorchio) diminuisce del 10 % per ogni 1000 metri

di aumento dell'altitudine. Non è necessario invece ridurre il peso complessivo con rimorchio per viaggiare su pendenze leggere (inferiori all'8 %, come ad esempio in autostrada).

La massa lorda consentita della combinazione non deve essere superata. Questo peso è specificato sulla targhetta di identificazione ⇨ 241.

### Carico verticale sul punto di aggancio

Il carico verticale sul punto di aggancio è il carico esercitato dal rimorchio sul gancio di traino. Può essere modificato variando la distribuzione del peso caricato sul rimorchio.

Il carico verticale massimo ammesso (75 kg) è specificato sulla targhetta di identificazione del dispositivo di traino e nella documentazione del veicolo. Cercare sempre di ottenere il carico massimo, in particolare nel caso di rimorchi pesanti. Il carico verticale sul punto di aggancio non dovrebbe mai essere inferiore a 25 kg.

### Carico sull'asse posteriore

Quando il rimorchio è agganciato e il veicolo trainante è completamente carico, il carico ammesso sull'asse posteriore (vedere la targhetta di identificazione o la documentazione del veicolo) può essere superato di 100 kg e la massa complessiva a pieno carico di 100 kg. Se si supera il carico ammesso sull'asse posteriore, la velocità massima consentita è di 100 km/h.

### Dispositivi di traino

#### Attenzione

Quando si viaggia senza rimorchio, rimuovere il gancio di traino.

### Riporre il gancio di traino

Il gancio di traino è conservato in una borsa e deve essere fissato nel vano di carico.

### Veicolo con ruota di scorta



La borsa con il gancio di traino si trova accanto alla ruota di scorta sotto la copertura del pianale di carico.

Infilare la fascia attraverso la rifinitura e attorno alla ruota, avvolgerla attorno al gancio di traino e serrarla per fissare la borsa.

### Veicoli con kit di riparazione dei pneumatici



La borsa con il gancio di traino si trova accanto alla scatola del kit di riparazione dei pneumatici sotto il pianale di carico.

La fascetta viene fatta girare attorno al bullone filettato sotto la scatola del kit di riparazione dei pneumatici. Avvolgere la fascetta attorno al gancio di traino e serrarla per fissare la borsa.

### Veicoli con pianale del vano di carico piatto

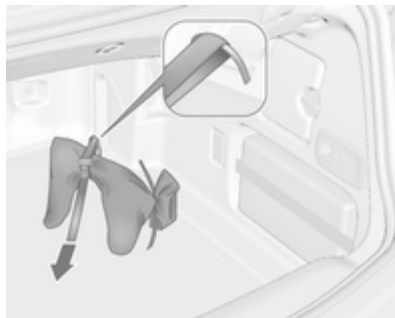

La borsa con il gancio di traino viene conservata sul lato destro del pianale del vano di carico.

Infilare la fascia attraverso l'occhiello di ancoraggio posteriore destro, avvolgerla due volte attorno al gancio di traino e serrarla per fissare la borsa.

### Montaggio del gancio di traino

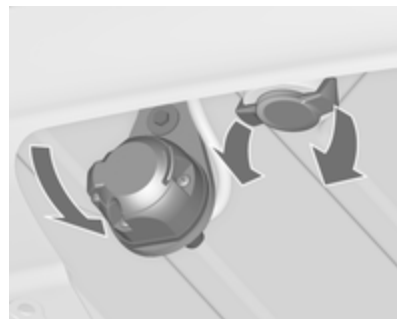

Sganciare e ripiegare in basso il giunto di accoppiamento. Rimuovere il tappo di chiusura dall'apertura per il gancio di traino e riporlo.

### Verifica del serraggio della barra del gancio di traino



- Il segno rosso sulla manopola girevole deve essere allineato con il segno verde sul gancio di traino.
- Lo spazio tra la manopola e la barra deve essere di circa 6 mm.
- La chiave deve essere in posizione .

In caso contrario è necessario serrare il gancio di traino prima di inserirlo:

- Sbloccare la barra del gancio di traino portando la chiave su .

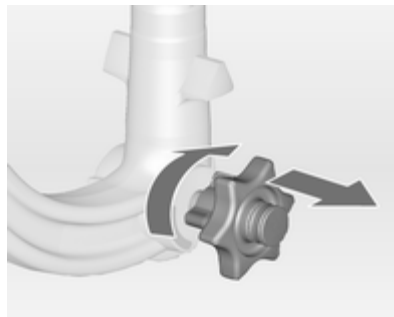

- Estrarre la manopola girevole e ruotarla in senso orario fino all'arresto.

### Inserimento del gancio di traino



Inserire il gancio di traino serrato nell'apertura e spingere con forza verso l'alto facendolo bloccare in posizione udendone lo scatto.

La manopola girevole scatta indietro nella posizione originale poggiando direttamente sul gancio di traino.



### ⚠ Avvertenza

Non toccare la manopola girevole durante l'inserimento.

Bloccare la barra del gancio di traino portando la chiave in posizione , rimuovere la chiave e chiudere il coperchio protettivo.

### Occhiello per il cavo di sicurezza

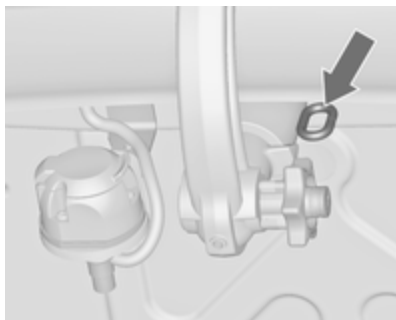

Fissare il cavo di sicurezza all'occhiello.

### Verifica della corretta installazione del gancio di traino

- Il segno verde sulla manopola girevole deve essere allineato con il segno verde sul gancio di traino.
- La manopola girevole deve poggiare direttamente sul gancio di traino e non deve rimanere spazio libero tra i due elementi.
- Il gancio di traino deve essere saldamente innestato nell'apertura.
- Il gancio di traino deve essere bloccato e la chiave deve essere rimossa.

### ⚠ Avvertenza

Il traino di un rimorchio è consentito solo con il gancio di traino installato correttamente. Se il gancio di traino non si innesta correttamente, rivolgersi ad un'officina.

### Rimozione del gancio di traino

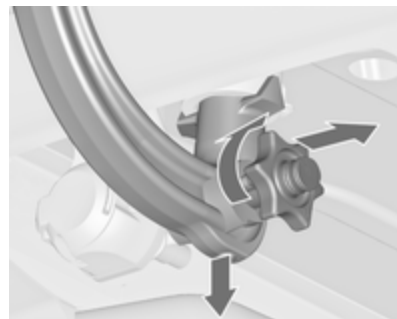

Aprire il coperchietto di protezione e ruotare la chiave in posizione  per bloccare la barra.

Estrarre la manopola girevole e ruotarla in senso orario fino all'arresto. Estrarre il gancio di traino tirandolo verso il basso.

Inserire il tappo di chiusura nell'apertura. Ripiegare il giunto di accoppiamento.

Conservare e fissare il gancio di traino come menzionato in precedenza.

## Cura del veicolo

Informazioni generali .....	192
Controlli del veicolo .....	193
Sostituzione delle lampadine .....	200
Impianto elettrico .....	208
Attrezzi per il veicolo .....	214
Ruote e pneumatici .....	215
Avviamento di emergenza .....	231
Traino .....	232
Cura delle parti esterne e interne .....	234

## Informazioni generali

### Accessori e modifiche alla vettura

Consigliamo l'uso di ricambi e accessori originali e componenti omologati realizzati appositamente per il veicolo in questione. Non possiamo fornire alcuna garanzia sull'affidabilità di altri prodotti, anche se omologati a norma o approvati in altro modo.

Non apportare modifiche all'impianto elettrico, come ad esempio cambiamenti delle centraline elettroniche (chip tuning).

#### Attenzione

Quando si trasporta il veicolo su un treno o su un veicolo per il recupero, i paraschizzi potrebbero subire danni.

## Rimessaggio del veicolo

### Rimessaggio prolungato

Se il veicolo deve essere parcheggiato per diversi mesi:

- Lavare il veicolo. Applicare cera alle parti verniciate della vettura. Cura delle parti esterne ⇨ 234.
- Far controllare la cera protettiva del vano motore e del sottoscocca.
- Pulire e proteggere opportunamente le tenute in gomma.
- Riempire completamente il serbatoio.
- Cambiare l'olio motore.
- Scaricare il serbatoio del liquido di lavaggio.
- Controllare l'antigelo del liquido di raffreddamento ed anticorrosione.
- Regolare la pressione dei pneumatici al valore specificato per il pieno carico.
- Parcheggiare il veicolo in un luogo asciutto e ben ventilato. Innestare la prima o la retromarcia, oppure

portare la leva selettoria in **P**. Impedire che il veicolo si possa spostare.

- Non azionare il freno di stazionamento.
- Aprire il cofano, chiudere tutte le portiere e bloccare il veicolo.
- Chiudere il tettuccio morbido.
- Coprire il tettuccio morbido per ridurre gli influssi ambientali.
- Scollegare il morsetto dal terminale negativo della batteria del veicolo. Assicurarsi di disattivare tutti i sistemi, come ad esempio l'impianto di allarme antifurto.

### Rimessa in funzione

Se il veicolo deve essere rimesso in funzione:

- Collegare il morsetto al terminale negativo della batteria del veicolo. Attivare l'elettronica degli alzacristalli elettrici.
- Controllare la pressione dei pneumatici.
- Riempire il serbatoio del liquido di lavaggio.

- Controllare il livello dell'olio motore.
- Controllare il livello del liquido di raffreddamento.
- Se necessario rimontare la targa.

### Demolizione dei veicoli

Le informazioni sui centri di demolizione e sul riciclaggio dei veicoli da rottamare sono disponibili sul nostro sito web, laddove richiesto dalla legge. Affidare questi lavori solo ad un centro di riciclaggio autorizzato.

## Controlli del veicolo

### Esecuzione dei lavori



#### **⚠ Avvertenza**

Eseguire i controlli nel vano motore solo con l'accensione disinnescata.

La ventola di raffreddamento può entrare in funzione anche con l'accensione disinnescata.

**⚠ Pericolo**

L'impianto di accensione e i fari allo xeno usano tensioni molto elevate. Non toccare.

**Cofano****Apertura**

Tirare la leva di sblocco e riportarla alla posizione originale.



Spostare il fermo di sicurezza lateralmente sul lato sinistro del veicolo ed aprire il cofano.

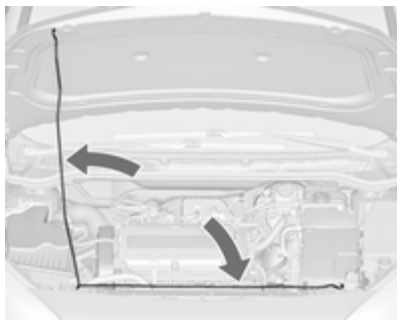

Bloccare l'asta di supporto del cofano.

Se il cofano viene aperto durante un Autostop, il motore si riavvia automaticamente per motivi di sicurezza.

**Chiusura**

Prima di chiudere il cofano, spingere l'asta di supporto nella relativa sede.

Abbassare il cofano e lasciarlo cadere nell'aggancio da un'altezza bassa (20-25 cm). Controllare che il cofano sia chiuso.

**Attenzione**

Non premere il cofano nell'aggancio per evitare ammaccature.

**Olio motore**

Controllare manualmente il livello dell'olio motore a intervalli regolari, per prevenire eventuali danni al motore. Assicurarsi che sia utilizzato l'olio con le specifiche corrette. Liquidi e lubrificanti raccomandati ⇨ 239.

Il controllo va effettuato con il veicolo su una superficie piana. Il motore deve essere a temperatura di esercizio e deve essere stato spento per almeno 5 minuti.

Estrarre l'astina di livello, pulirla e inserirla fino all'arresto sull'impugnatura, quindi estrarla e controllare il livello dell'olio motore.

Inserire l'astina di livello fino all'arresto sull'impugnatura e ruotarla di mezzo giro.

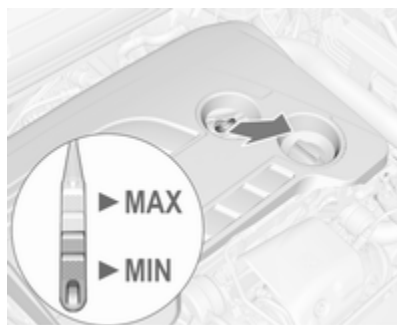

Le astine di livello variano a seconda del tipo di motore.



Rabboccare se il livello dell'olio motore è sceso sotto il segno **MIN**.

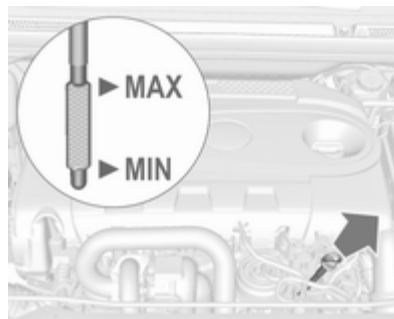

Consigliamo di utilizzare lo stesso grado di olio motore che è stato rifornito nell'ultima sostituzione.



Il livello dell'olio motore non deve superare il segno **MAX** dell'astina di livello.

### Attenzione

In caso di riempimento eccessivo, scaricare o aspirare l'olio in eccesso.

Capacità ⇄ 250.

Inserire correttamente il tappo e serrarlo.

## Liquido di raffreddamento del motore

Il liquido di raffreddamento del motore protegge dal gelo fino a ca.  $-28^{\circ}\text{C}$ . Nei paesi settentrionali, caratterizzati da temperature molto basse, il liquido di raffreddamento messo in fabbrica protegge dal gelo fino a  $-37^{\circ}\text{C}$  circa.

### Attenzione

Utilizzare solo antigelo approvato.

## Livello del liquido di raffreddamento

### Attenzione

Un livello troppo basso del liquido di raffreddamento può causare danni al motore.

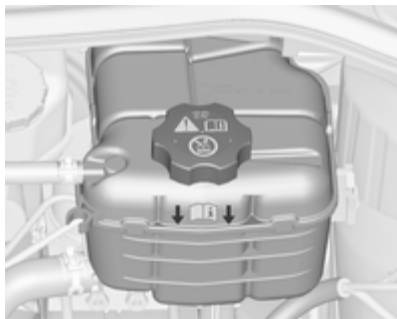

Quando il sistema di raffreddamento è freddo, il livello del liquido di raffreddamento dovrebbe essere al di sopra della tacca di riempimento. Rabboccare se il livello è basso.

### ⚠ Avvertenza

Lasciar raffreddare il motore prima di aprire il tappo. Aprire il tappo con cautela, lasciando fuoriuscire lentamente la pressione.

Per il rabbocco usare una miscela 1:1 di liquido refrigerante concentrato e acqua di rubinetto. Se non c'è liquido refrigerante concentrato dispo-

nibile, usare solo l'acqua di rubinetto. Chiudere il tappo e serrarlo saldamente. Rivolgersi ad un'officina per far controllare la concentrazione dell'antigelo e riparare la causa della perdita del liquido refrigerante.

## Liquido di lavaggio



Riempire con acqua pulita miscelata con la giusta quantità di soluzione detergente per cristalli contenente antigelo. Per un rapporto di miscelazione corretto, controllare il contenitore del liquido di lavaggio.

### Attenzione

Solo un liquido di lavaggio con una concentrazione sufficiente di anti-gelo fornisce una protezione alle basse temperature o in caso di calo improvviso delle stesse.

## Freni

Quando lo spessore delle guarnizioni dei freni è minimo, durante la frenata si sente un fischio.

È possibile proseguire il viaggio ma si devono sostituire le guarnizioni dei freni appena possibile.

Dopo il montaggio di nuove guarnizioni dei freni, evitare frenate brusche durante i primi viaggi.

## Liquido dei freni

### ⚠ Avvertenza

Il liquido dei freni è tossico e corrosivo. Evitare il contatto con occhi, pelle, tessuti e superfici verniciate.

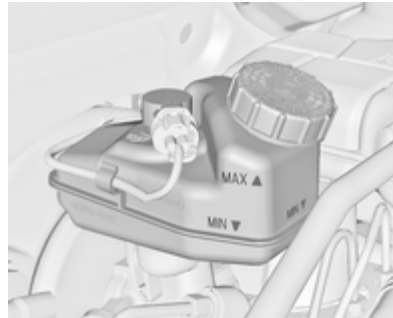

Il livello del liquido dei freni deve essere tra i segni **MIN** e **MAX**.

Assicurare la massima pulizia nell'effettuare il rabbocco, in quanto la contaminazione del liquido dei freni può compromettere il funzionamento del-

l'impianto frenante. Rivolgersi ad un'officina per eliminare la causa della perdita di liquido dei freni.

Usare solo liquido per freni ad alte prestazioni approvato per il veicolo. Liquido dei freni e della frizione  
⇨ 239.

## Batteria veicolo

I veicoli provvisti di sistema stop-start saranno equipaggiati con una batteria acida al piombo. I veicoli con sistema stop-start saranno equipaggiati con una batteria AGM che non è una batteria acida al piombo.

La batteria del veicolo non richiede manutenzione, a condizione che lo stile di guida del conducente ne consenta una carica sufficiente. La guida per brevi tragitti e i frequenti avviamenti del motore possono scaricare la batteria. Evitare di usare dispositivi elettrici non necessari.



Le batterie non devono essere smaltite con i rifiuti domestici, ma presso gli appositi centri di raccolta e riciclaggio.

Se il veicolo non viene utilizzato per oltre 4 settimane, la batteria potrebbe scaricarsi. Scollegare il morsetto dal terminale negativo della batteria del veicolo.

Prima di collegare o scollegare la batteria, accertare che l'accensione sia disinserita.

Dispositivo salvacarica della batteria del veicolo ⇨ 130.

## Sostituire la batteria del veicolo

### Avviso

Il mancato rispetto di una qualsiasi delle istruzioni fornite in questa sezione può causare una disattivazione temporanea del sistema stop-start.

Quando si sostituisce la batteria del veicolo, assicurarsi che non ci siano fori di ventilazione aperti nelle vicinanze del terminale positivo. Se un foro di ventilazione è aperto in questa zona, deve essere chiuso con un tappo, e la ventilazione vicino al terminale negativo deve essere aperta.

Utilizzare solo batterie del veicolo che consentono alla scatola portafusibili di essere montata sopra la batteria del veicolo.

Nei veicoli dotati di sistema start-stop assicurarsi di fare sostituire la batteria AGM (Absorbent Glass Mat - a elettrolita assorbito) con un'altra batteria AGM.



È possibile identificare una batteria AGM dall'etichetta presente sulla batteria. Si raccomanda l'uso di una batteria veicolo originale Opel.

### Avviso

Se si utilizza una batteria veicolo AGM diversa da quella originale Opel, il funzionamento del sistema Start-stop potrebbe risultarne compromesso.

Si consiglia di far sostituire la batteria del veicolo da un'officina.

Sistema Start-stop ⇨ 145.



## Ricaricare la batteria del veicolo

### ⚠ Avvertenza

Nei veicoli dotati di sistema Start-stop, assicurarsi che il potenziale di carica non superi i 14,6 Volt quando si usa un caricabatteria. In caso contrario, la batteria del veicolo potrebbe subire danni.

Avviamento di emergenza ⇨ 231.

## Etichetta di avvertimento



Significato dei simboli:

- Evitare scintille, fiamme libere o fumo.
- Proteggere sempre gli occhi. I gas esplosivi possono causare cecità o lesioni.
- Tenere la batteria del veicolo fuori dalla portata dei bambini.
- La batteria del veicolo contiene acido solforico, che potrebbe causare cecità o lesioni gravi.
- Per ulteriori informazioni, consultare il manuale d'uso.
- Il gas esplosivo può essere presente nelle vicinanze della batteria veicolo.

## Spurgo del sistema di alimentazione diesel

Se il serbatoio è stato svuotato completamente, è necessario spurgare l'impianto di alimentazione diesel. Inserire l'accensione per tre volte, per 15 secondi alla volta. Tentare quindi l'avviamento del motore per un massimo di 40 secondi. Ripetere questa procedura dopo almeno 5 secondi. Se il motore non si avvia, rivolgersi ad un'officina.

## Sostituzione delle spazzole tergcristalli

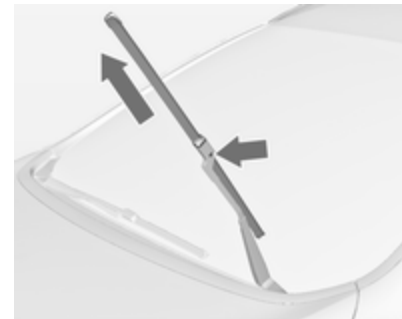

Sollevare il braccio del tergicristalli fino a quando non rimane in posizione sollevata, premere il pulsante per sbloccare la spazzola e rimuoverla

Fissare la spazzola leggermente angolata rispetto al braccio del tergicristallo e premere finché non scatta in posizione.

Abbassare con cautela il braccio del tergicristallo.

## Sostituzione delle lampadine

Disinserire l'alimentazione e spegnere l'interruttore in questione o chiudere le portiere.

Afferrare la lampadina nuova solo tenendola per lo zoccolo! Non toccare il vetro della lampadina a mani nude.

Per la sostituzione utilizzare solo lampadine dello stesso tipo di quelle sostituite.

Sostituire le lampadine dei fari dall'interno del vano motore.

## Controllo delle lampadine

Dopo la sostituzione delle lampadine accendere il quadro, azionare e controllare le luci.

## Fari alogeni

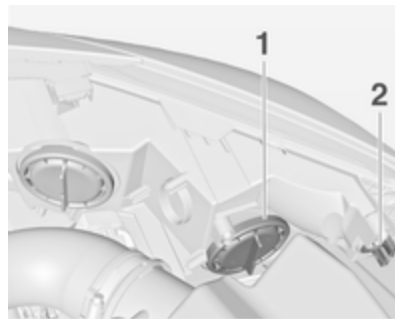

**Fari bi-alogeni (1)** con una lampadina per abbaglianti e anabbaglianti.

**Luci di posizione/luci diurne (2).**

## Anabbaglianti/abbaglianti (1)



1. Ruotare il coperchio (1) in senso antiorario e rimuoverlo.

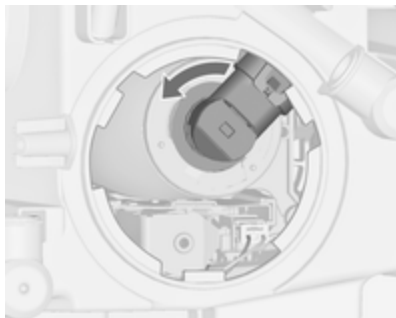

2. Ruotare il portalamпада in senso antiorario per sganciarlo. Estrarre il portalamпада dal riflettore.

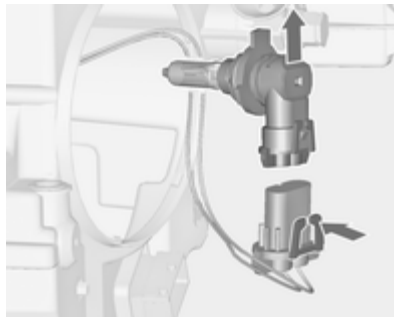

3. Sganciare il portalamпада del connettore premendo sulla linguetta di fissaggio.
4. Sostituire la lampadina e collegare il portalamпада con il connettore.
5. Inserire il portalamпада innestando le due sporgenze nel riflettore, quindi ruotarlo in senso orario per serrarlo.
6. Inserire il coperchio e ruotarlo in senso orario.

## Luci di posizione/luci diurne (2)



1. Ruotare il portalamпада (2) in senso antiorario per staccarlo. Estrarre il portalamпада dal riflettore.

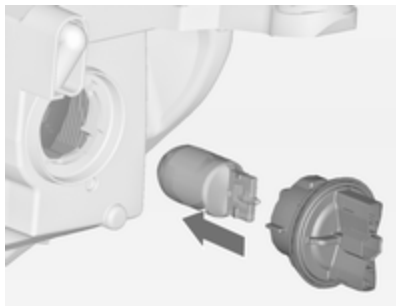

2. Tirare per rimuovere la lampadina dal portalampada.
3. Sostituire e inserire la nuova lampadina nel portalampada.
4. Inserire il portalampada nel riflettore e ruotarlo in senso orario.

## Fari autoadattativi

### ⚠ Pericolo

Il sistema di illuminazione autoadattativo utilizza fari allo xeno.

I fari allo xeno funzionano con tensione elettrica estremamente elevata. Non toccare. Far sostituire le lampadine da un'officina.

È possibile effettuare la sostituzione delle lampadine degli indicatori di direzione anteriori e delle luci di svolta.

Le luci di posizione/diurne sono a LED (diodi ad emissione luminosa) e non sono sostituibili.

## Proiettori laterali addizionali

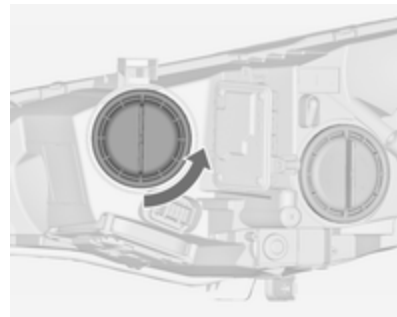

1. Ruotare il coperchio in senso antiorario e rimuoverlo.



2. Ruotare il portalamпада in senso antiorario per sganciarlo. Estrarre il portalamпада dal riflettore.

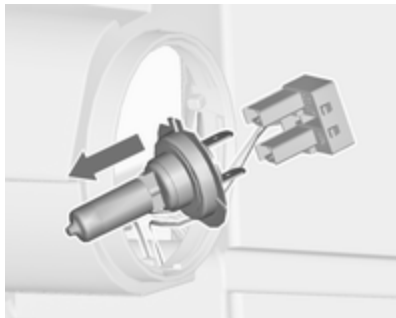

3. Tirare per sganciare la lampadina dal connettore.
4. Sostituire la lampadina e collegare il portalamпада con il connettore.
5. Inserire il portalamпада innestando le due sporgenze nel riflettore, quindi ruotarlo in senso orario per serrarlo.
6. Inserire il coperchio e ruotarlo in senso orario.

## Fendinebbia

Le lampadine sono accessibili dal sottoscocca del veicolo.



1. Ruotare il portalamпада in senso antiorario e rimuoverlo dal riflettore.

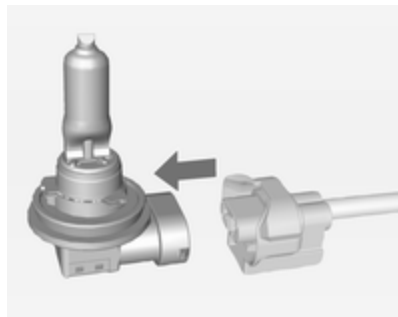

2. Sganciare il portalamпада dal connettore premendo sulla linguetta di fissaggio.
3. Smontare e riposizionare il portalamпада completo di lampada e collegare il connettore.
4. Inserire il portalamпада nel riflettore ruotando in senso orario e bloccare.

## Indicatori di direzione anteriori

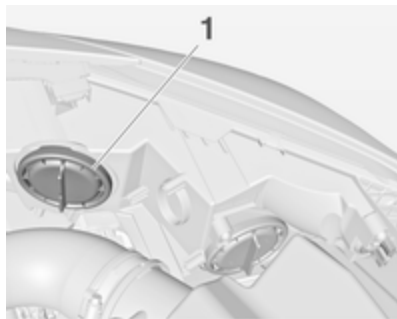

1. Ruotare il coperchio (1) in senso antiorario e rimuoverlo.



2. Il grafico mostra la versione con fari alogeni.



Il grafico mostra la versione con fari autoadattativi.

Ruotare il portalam-pada in senso antiorario per sbloccarlo ed estrarlo dal riflettore.

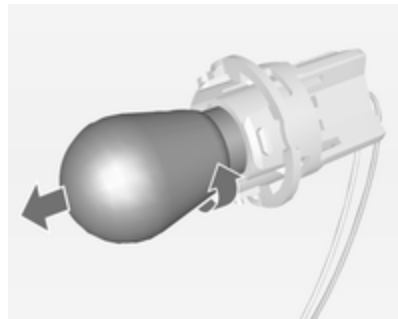

3. Ruotare in senso antiorario per rimuovere la lampadina dal portalam-pada.
4. Sostituire e inserire la nuova lampadina nel portalam-pada ruotando in senso orario.
5. Inserire il portalam-pada nel riflettore e ruotarlo in senso orario.
6. Inserire il coperchio e ruotarlo in senso orario.

## Luci posteriori



1. Aprire e rimuovere la copertura all'interno del cofano baule allentando la vite con una moneta.
2. Le luci dei freni, le luci posteriori e i fendinebbia sono Diodi ad emissione luminosa (LED) e non possono essere sostituiti.



Rimuovere la lampadina ruotandola in senso antiorario.

Indicatori di direzione (1)

Luci di retromarcia (2)

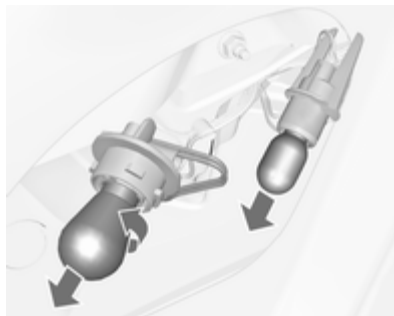

3. Rimuovere e sostituire la lampadina
4. Inserire il portalampada nel gruppo luci posteriori e ruotare in senso orario.

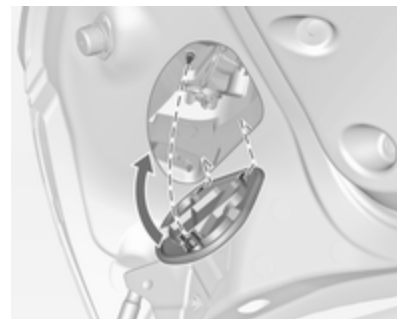

5. Chiudere il coperchio inserendo prima le graffe di fissaggio. Bloccare il coperchio ruotando la vite in senso orario con una moneta.

## Luci supplementari nel telaio del cofano del baule

1. Aprire il cofano del vano di carico.



2. Sganciare e rimuovere il coperchio nel pannello di rivestimento laterale.

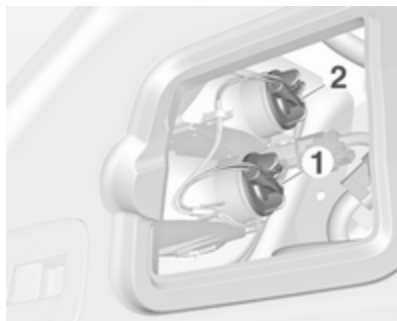

3. Rimuovere la lampadina ruotandola in senso antiorario.  
Indicatori di direzione (1)  
Luci posteriori (2)



4. Rimuovere e sostituire la lampadina.  
5. Inserire il supporto della lampada nell'alloggiamento e ruotarlo in senso orario.  
6. Fissare la copertura di rifinitura laterale.

## Indicatori di direzione laterali

Per sostituire la lampadina, rimuovere il relativo alloggiamento:



1. Sul lato sinistro del veicolo, far scorrere la lampadina in avanti ed estrarla dal parafrangia dall'estremità posteriore.

Sul lato destro del veicolo, far scorrere la lampadina indietro ed estrarla dal parafrangia dall'estremità anteriore.





2. Ruotare il portalamпада in senso antiorario e rimuoverla dall'alloggiamento.

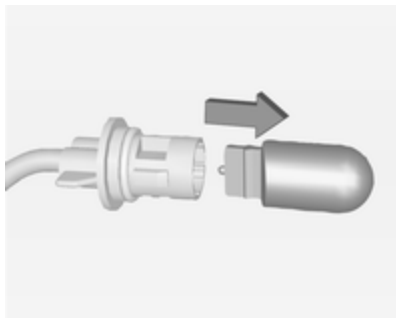

3. Estrarre la lampadina dal portalamпада e sostituirla.
4. Inserire il portalamпада e ruotare in senso orario.
5. Sul lato sinistro: inserire l'estremità anteriore nel parafrangente, far scorrere in avanti e inserire l'estremità posteriore.

Sul lato sinistro: inserire l'estremità posteriore nel parafrangente, far scorrere indietro e inserire l'estremità anteriore.

## Luci della targa

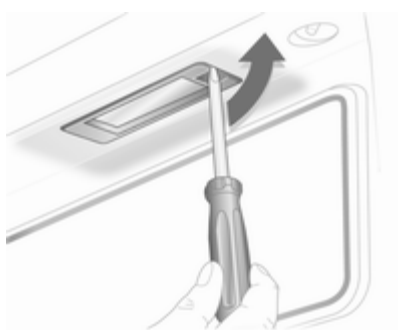

1. Inserire un cacciavite nell'alloggiamento del coperchio, esercitare pressione verso un lato e sganciare la molla.
2. Rimuovere la lampada verso il basso, facendo attenzione a non tirare il cavo.



3. Rimuovere il portalamпада dal relativo alloggiamento girando in senso antiorario.

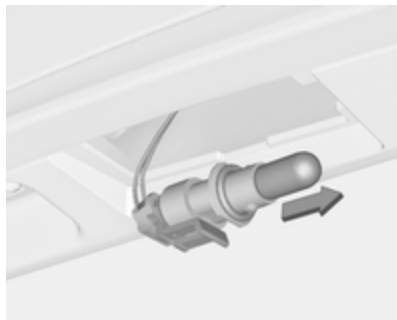

4. Estrarre la lampadina dal portalampada e sostituirla.
5. Inserire il portalampada nel relativo alloggiamento e girare in senso orario.
6. Inserire la lampadina nel paraurti e lasciare che si innesti.

## Luci interne

### Luce di cortesia e luci di lettura

Per la sostituzione delle lampadine, rivolgersi ad un'officina.

### Luce del vano di carico

Per la sostituzione delle lampadine, rivolgersi ad un'officina.

### Illuminazione del quadro strumenti

Per la sostituzione delle lampadine, rivolgersi ad un'officina.

## Impianto elettrico

### Fusibili

Installare esclusivamente fusibili con le stesse caratteristiche di quelli da sostituire.

All'interno del veicolo vi sono tre scatole fusibili:

- nel lato anteriore sinistro del vano motore,
- in veicoli con guida a sinistra, all'interno dietro il vano portaoggetti oppure, nei veicoli con guida a destra, dietro il cassetto portaoggetti,
- dietro un coperchio sul lato sinistro del vano bagagli.

Prima di sostituire un fusibile, spegnere il relativo interruttore e disinserire l'accensione.

Un fusibile bruciato si riconosce dal filamento interrotto. Sostituire il fusibile solo dopo aver eliminato la causa del guasto.

Alcune funzioni sono protette da diversi fusibili.

Alcuni fusibili potrebbero anche non essere associati ad alcuna funzione.

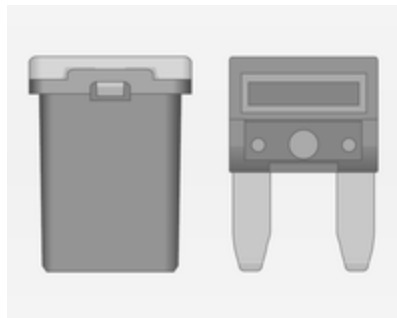

### Estrattore per fusibili

Un estrattore per fusibili si trova nella scatola portafusibili del vano motore.

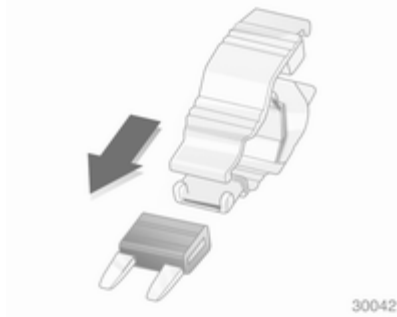

30042

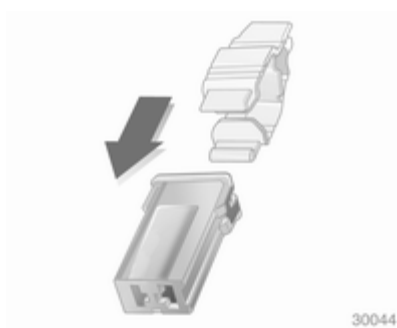

30044

Posizionare l'estrattore per fusibili sulla sommità o sul lato del fusibile, a seconda del tipo, ed estrarre il fusibile.

### Scatola portafusibili nel vano motore

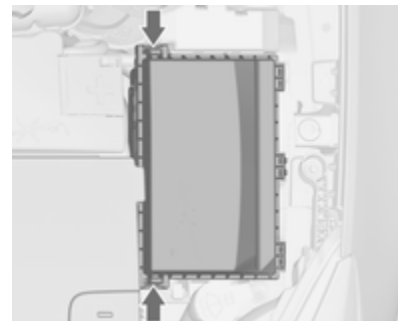

La scatola portafusibili si trova nella parte anteriore sinistra del vano motore.

Disinnestare la copertura e ripiegarla in alto fino al suo arresto. Rimuovere la copertura verticalmente verso l'alto.

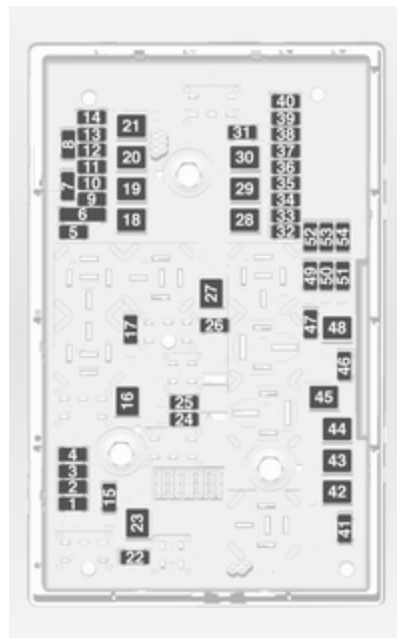

### N. Circuito

- 1 Centralina del motore
- 2 Sonda lambda
- 3 Iniezione del carburante, impianto di accensione
- 4 Iniezione del carburante, impianto di accensione
- 5 -
- 6 Riscaldamento degli specchietti
- 7 Comando ventola
- 8 Sonda lambda, raffreddamento motore
- 9 Sensore del lunotto
- 10 Sensore della batteria del veicolo
- 11 Apertura bagagliaio
- 12 Fari autoadattativi, controllo automatico dei fari
- 13 Valvole ABS
- 14 -

### N. Circuito

- 15 Centralina del motore
- 16 Motorino di avviamento
- 17 Centralina del cambio
- 18 Lunotto termico
- 19 Alzacristalli elettrici anteriori
- 20 Alzacristalli elettrici posteriori
- 21 Centro elettrico posteriore
- 22 Abbagliante sinistro (alogeno)
- 23 Sistema lavafari
- 24 Anabbagliante destro (xeno)
- 25 Anabbagliante sinistro (xeno)
- 26 Fendinebbia
- 27 Riscaldamento del carburante diesel
- 28 Sistema Start stop
- 29 Freno di stazionamento elettrico
- 30 Pompa ABS

**N. Circuito**

- 31 –
- 32 Airbag
- 33 Fari autoadattativi, controllo automatico dei fari
- 34 Ricircolo dei gas di scarico
- 35 Alzacristalli elettrici, sensore pioggia, specchietto esterno
- 36 Climatizzazione
- 37 –
- 38 Pompa del vuoto
- 39 Centralina dell'impianto di alimentazione del carburante
- 40 Sistema di lavaggio del parabrezza
- 41 Abbagliante destro (alogeno)
- 42 Ventola radiatore
- 43 Tergicristalli
- 44 –

**N. Circuito**

- 45 Ventola radiatore
- 46 –
- 47 Avvisatore acustico
- 48 Ventola radiatore
- 49 Pompa carburante
- 50 Livellamento fari, fari autoadattativi
- 51 –
- 52 Riscaldatore ausiliario, motore diesel
- 53 Centralina del cambio, centralina del motore
- 54 Pompa del vuoto, quadro strumenti, ventilazione riscaldamento, sistema di climatizzazione

Dopo aver sostituito i fusibili difettosi, chiudere la scatola portafusibili e premerli fino allo scatto.

Se il coperchio della scatola portafusibili non è montato correttamente, è possibile che si verifichino malfunzionamenti.

## Scatola portafusibili nel quadro strumenti



Nei veicoli con guida a sinistra, la scatola portafusibili si trova dietro al vano portaoggetti del quadro strumenti.

Aprire il vano spingendolo a sinistra per sbloccarlo. Ripiegare il vano verso il basso e rimuoverlo.

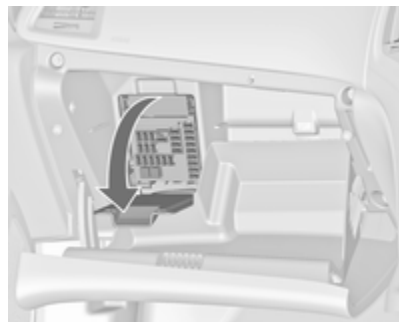

Nei veicoli con guida a destra, la scatola portafusibili si trova dietro un coperchio nel cassetto portaoggetti. Aprire il cassetto portaoggetti, quindi aprire il coperchio e ribaltarlo verso il basso.

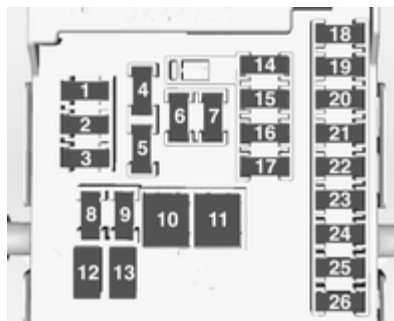

#### N. Circuito

- 1 Display
- 2 Unità di controllo della carrozzeria, luci esterne
- 3 Unità di controllo della carrozzeria, luci esterne
- 4 Sistema Infotainment
- 5 Sistema Infotainment, quadro strumenti
- 6 Presa di corrente, accendisigari
- 7 Presa di corrente

#### N. Circuito

- 8 Centralina della carrozzeria, anabbagliante sinistro
- 9 Centralina della carrozzeria, anabbagliante destro
- 10 Centralina della carrozzeria, serrature delle portiere
- 11 Ventola interna
- 12 Sedile del conducente a regolazione elettrica
- 13 Sedile del passeggero a regolazione elettrica
- 14 Connettore diagnostico
- 15 Airbag
- 16 Relè del cofano del baule
- 17 Climatizzatore
- 18 Diagnosi di manutenzione
- 19 Centralina carrozzeria, luci dei freni, luci posteriori, luci interne
- 20 -

**N. Circuito**

- 21 Cruscotto
- 22 Sistema di accensione
- 23 Centralina della carrozzeria
- 24 Centralina della carrozzeria
- 25 –
- 26 Presa di corrente per accessori del bagagliaio

**Scatola portafusibili nel vano di carico**

La scatola portafusibili si trova sul lato sinistro del vano di carico, dietro ad una copertura.

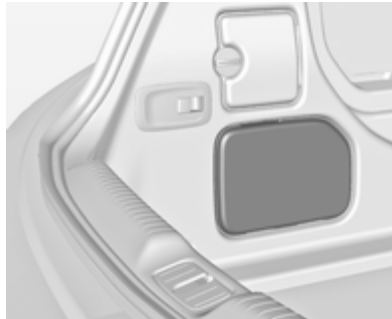

Rimuovere la copertura.

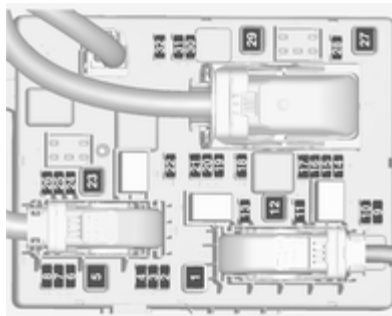
**Assegnazione dei fusibili****N. Circuito**

- 1 Centralina del tettuccio morbido, guida elettrica di destra
- 2 –
- 3 Sistema di ausilio al parcheggio
- 4 –
- 5 –
- 6 –
- 7 Sedile elettrico
- 8 Centralina del tettuccio morbido
- 9 –
- 10 –
- 11 Modulo rimorchio, monitoraggio della pressione dei pneumatici e videocamera posteriore
- 12 Centralina del tettuccio morbido, luci posteriori
- 13 –

**N. Circuito**

- 14 Sedile posteriore ripiegamento elettrico
- 15 –
- 16 Ventilazione sedili, videocamera posteriore, centralina tettuccio morbido
- 17 –
- 18 –
- 19 Riscaldamento volante
- 20 –
- 21 Riscaldamento dei sedili
- 22 –
- 23 Centralina del tettuccio morbido, guida elettrica di sinistra
- 24 –
- 25 –
- 26 Fusibile a ponticello per modalità non logistica

**N. Circuito**

- 27 Ingresso passivo
- 28 –
- 29 Unità idraulica
- 30 –
- 31 –
- 32 Flex Ride

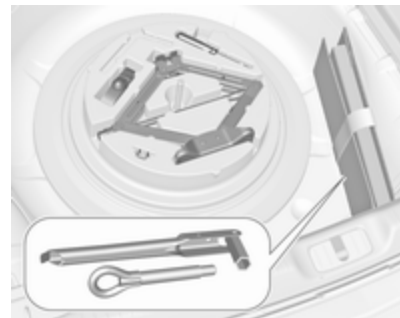
**Attrezzi per il veicolo****Attrezzi****Veicoli con ruota di scorta**

Aprire la copertura del pianale di carico. Il martinetto, gli attrezzi e una cinghia per fissare una ruota danneggiata si trovano nella cassetta porta attrezzi sotto la ruota di scorta nel vano di carico. La chiave per ruote e l'occhiello di traino sono nella borsa porta attrezzi nel pozzetto della ruota di scorta, vicino alla cassetta porta attrezzi. Ruota di scorta ⇨ 227.



## Veicoli con kit di riparazione dei pneumatici



Alcuni attrezzi e l'occhiello di traino sono riposti assieme al kit di riparazione dei pneumatici in una cassetta porta attrezzi ubicata nel vano di carico sotto la copertura del pavimento.

## Veicoli con kit di riparazione dei pneumatici e pianale del vano di carico piatto

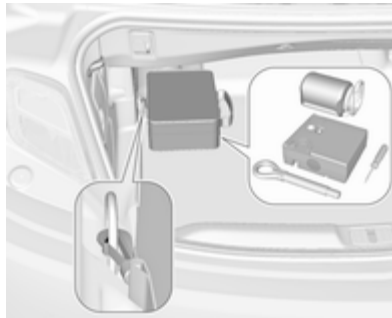

Alcuni attrezzi e il gancio di traino si trovano insieme al kit di riparazione dei pneumatici in un sacchetto, fissato all'occhiello di ancoraggio anteriore sinistro nel vano di carico.

## Ruote e pneumatici

### Ruote

Su veicoli con motori diesel non è consentito l'uso di cerchioni in acciaio, mentre sono consentite solo speciali ruote in lega approvate per questo veicolo.

### Condizioni dei pneumatici e dei cerchi

Superare gli ostacoli lentamente e, se possibile, ad angolo retto. Passare sopra ostacoli acuminati può danneggiare i pneumatici e i cerchi. Quando si parcheggia, non schiacciare i pneumatici contro il bordo del marciapiede.

Controllare regolarmente i cerchi verificando che non presentino danni. In caso di danni o usura irregolare, rivolgersi ad un'officina.

## Pneumatici invernali

I pneumatici invernali migliorano la sicurezza di guida a temperature inferiori a 7 °C e per questo motivo devono essere utilizzati su tutte le ruote.

Come pneumatici invernali sono consentite tutte le misure di pneumatici ⇨ 251.

Usare solo pneumatici di misura 225/55 R17 come pneumatici invernali.

Su veicoli con motori diesel non è consentito l'uso di cerchioni in acciaio, mentre sono consentite solo speciali ruote in lega approvate per questo veicolo.

In conformità con le normative specifiche del Paese, applicare l'adesivo di velocità nel campo visivo del conducente.

## Denominazione dei pneumatici

Ad es. **235/55 R 17 99 V**

**235** = larghezza della sezione, mm

**55** = rapporto di sezione (tra altezza e larghezza), %

**R** = tipo di cintura: radiale

**RF** = tipo: RunFlat

**17** = diametro del cerchio, pollici

**99** = indice di carico, ad es. 99 rappresenta 775 kg

**V** = indice di velocità

Lettere per l'indice di velocità:

**Q** = fino a 160 km/h

**S** = fino a 180 km/h

**T** = fino a 190 km/h

**H** = fino a 210 km/h

**V** = fino a 240 km/h

**W** = fino a 270 km/h

## Pressione dei pneumatici

Controllare la pressione dei pneumatici freddi almeno ogni 14 giorni e prima di un viaggio lungo. Non dimenticare la ruota di scorta. Questo vale

anche per i veicoli dotati del sistema di monitoraggio pressione pneumatici.

Svitare il cappuccio coprivalvola.



Pressione dei pneumatici ⇨ 251.

La targhetta con le informazioni su pneumatici e carico sul telaio della portiera sinistra indica i pneumatici appartenenti alla dotazione originale e la relativa pressione di gonfiaggio.

Le pressioni dei pneumatici specifiche si riferiscono ai pneumatici freddi, e valgono sia per i pneumatici estivi che per quelli invernali.

Gonfiare sempre la ruota di scorta alla pressione specificata per il pieno carico.

La pressione dei pneumatici ECO consente di ottenere il minore consumo di carburante possibile.

Una pressione di gonfiaggio non corretta influisce negativamente su sicurezza, guidabilità del veicolo, comfort e consumo di carburante, oltre ad accelerare il processo di usura dei pneumatici.

Le pressioni dei pneumatici sono diverse a seconda delle varie opzioni. Per il valore corretto di pressione dei pneumatici, seguire la seguente procedura:

1. Identificare il codice identificativo del motore. Dati del motore ⇨ 246.
2. Identificare il pneumatico rispettivo.

Le targhette di pressione dei pneumatici mostrano tutte le possibili combinazioni di pneumatici ⇨ 251.

Per i pneumatici approvati per il proprio veicolo fare riferimento al Certificato di conformità EEC fornito con il veicolo o ad altri documenti di registrazione nazionale.

Il conducente è responsabile del gonfiaggio dei pneumatici alla pressione corretta.

#### Avvertenza

Una pressione troppo bassa può causare un eccessivo riscaldamento dei pneumatici, danni interni con conseguente distacco del battistrada e lo scoppio a velocità elevate.

Se la pressione dei pneumatici deve essere ridotta o aumentata su un veicolo dotato di sistema di monitoraggio pressione pneumatici, disinserire l'accensione. Dopo aver regolato la pressione dei pneumatici, inserire l'accensione e selezionare l'impostazione pertinente sulla pagina **Carico pneumatici** sul Driver Information Center ⇨ 99.

## Sistema di monitoraggio pressione pneumatici

Il sistema di monitoraggio pressione pneumatici controlla la pressione di tutti e quattro i pneumatici una volta al minuto quando la velocità del veicolo supera un dato limite.

#### Attenzione

Il sistema di monitoraggio della pressione dei pneumatici segnala un'eventuale bassa pressione dei pneumatici e non sostituisce la regolare manutenzione degli stessi da parte del conducente.

Tutte le ruote devono essere provviste dei sensori di pressione e i pneumatici devono essere gonfiati alla pressione prescritta.

Le pressioni attuali dei pneumatici possono essere visualizzate nel **Menu informazioni veicolo** del Driver Information Centre.

Il menu può essere selezionato mediante i pulsanti sulla leva degli indicatori di direzione.

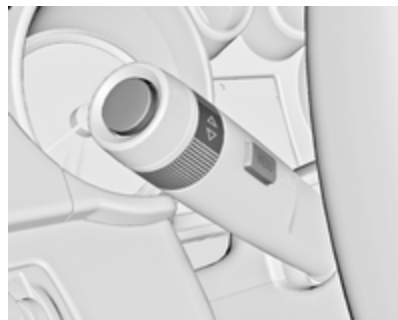

Premere il pulsante **MENU** per selezionare il **Menu informazioni veicolo** .

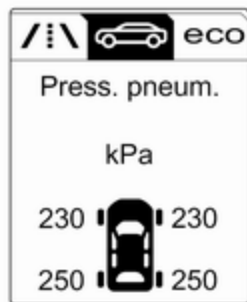



Ruotare la manopola di regolazione per selezionare il sistema di monitoraggio pressione pneumatici.

Lo stato del sistema e gli avvertimenti riguardo la pressione vengono visualizzati mediante un messaggio con il lampeggio del pneumatico corrispondente nel Driver Information Center.



Il rilevamento di una bassa pressione dei pneumatici viene segnalato dalla spia   $\rightarrow$  97.

Se  si accende, arrestare il veicolo il prima possibile e gonfiare i pneumatici come consigliato  $\rightarrow$  251.

Dopo aver effettuato il gonfiaggio, il sistema potrebbe richiedere l'aggiornamento dei valori di pressione dei pneumatici nel DIC. Nel frattempo, la spia  può accendersi.

Se  si accende a basse temperature e si spegne dopo un breve tratto di guida, potrebbe significare che la pressione di gonfiaggio dei pneumatici è bassa. Controllare la pressione dei pneumatici.

Messaggi del veicolo  $\rightarrow$  107.

Se la pressione dei pneumatici deve essere ridotta o aumentata, spegnere il quadro.

Montare solo ruote con sensore di pressione, altrimenti la pressione dei pneumatici non verrà visualizzata e  si illuminerà con luce fissa.

Una ruota di scorta o un ruotino di scorta non sono dotati di sensori della pressione. Il sistema di monitoraggio pressione pneumatici non funziona per queste ruote. La spia  si accende. Per le altre tre ruote il sistema resta operativo.

L'uso di kit liquidi di riparazione dei pneumatici disponibili in commercio può compromettere il funzionamento del sistema. È possibile utilizzare kit di riparazione approvati dal Costruttore.

Impianti radio esterni ad elevata potenza possono compromettere il funzionamento del sistema di monitoraggio della pressione dei pneumatici.

Ogni volta che i pneumatici vengono sostituiti, il sistema di monitoraggio della pressione dei pneumatici deve essere smontato e sottoposto a manutenzione. Per il sensore avvitato: sostituire il nucleo valvola e l'anello di tenuta. Per il sensore agganciato: sostituire l'intero stelo valvola.

### Stato di carico del veicolo

Regolare la pressione dei pneumatici in base alle condizioni di carico in conformità alle informazioni indicate sulla targhetta informativa o sulla tabella della pressione dei pneumatici ↗ 251, e selezionare la relativa impostazione nel menu **Carico**

**pneumatici** nel Driver Information Center, **Menu informazioni veicolo** ↗ 99.

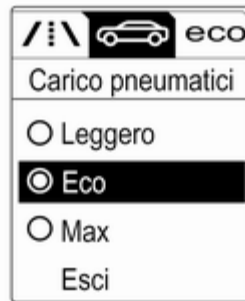

Selezionare:

- **Leggero** per una pressione confortevole fino a 3 persone
- **Eco** per una pressione Eco fino a 3 persone
- **Max** per un pieno carico

### Funzione di autoapprendimento

Dopo aver sostituito le ruote, il veicolo deve rimanere fermo per circa 20 minuti, prima che il sistema effettui il ricalcolo. Il seguente processo di

riapprendimento richiede fino a 10 minuti di marcia ad una velocità minima di 20 km/h. In questo caso può essere visualizzato -- oppure i valori della pressione possono alternarsi nel Driver Information Centre.

Se durante il processo di riapprendimento si verificano dei problemi, un messaggio viene visualizzato nel Driver Information Centre.

### Sensibilità alla temperatura

La pressione di un pneumatico dipende dalla temperatura del pneumatico stesso. Durante la guida la temperatura e la pressione dei pneumatici aumenta.

Il valore di pressione dei pneumatici visualizzato nel Driver Information Centre indica la pressione effettiva dei pneumatici. Pertanto è importante controllare la pressione dei pneumatici quando i pneumatici sono freddi.

### Profondità del battistrada

Controllare con regolarità la profondità del battistrada.

Per motivi di sicurezza i pneumatici vanno sostituiti quando la profondità del battistrada raggiunge i 2-3 mm (4 mm per i pneumatici invernali).

Per ragioni di sicurezza si raccomanda che la profondità del battistrada dei pneumatici su un asse non debba variare più di 2 mm.



Il raggiungimento del limite legale di profondità minima del battistrada (1,6 mm) è osservabile quando il battistrada è usurato fino a uno degli indicatori di usura del battistrada (TWI). La loro posizione è indicata da appositi segni sul fianco del pneumatico.

Se l'usura è maggiore sui pneumatici anteriori rispetto a quelli posteriori, scambiare periodicamente le ruote anteriori con quelle posteriori. Assicurarsi che tutte le ruote abbiano lo stesso senso di rotazione come prima dello scambio.

I pneumatici invecchiano anche se non vengono usati. Si consiglia di sostituire i pneumatici ogni 6 anni.

## Cambio di misura dei pneumatici e dei cerchi

Se si utilizzano pneumatici di misura diversa rispetto a quelli montati dalla fabbrica, può essere necessario riprogrammare il tachimetro, la pressione nominale dei pneumatici ed apportare altre modifiche al veicolo.

Dopo aver montato pneumatici di misura diversa, far sostituire l'etichetta con la pressione dei pneumatici.

### ⚠ Avvertenza

L'uso di pneumatici o cerchi non adatti può causare incidenti e invalidare l'omologazione del veicolo.

## Copricerchi

Utilizzare copricerchi e pneumatici approvati dalla Casa Madre per la vettura e conformi a tutti i requisiti relativi alle combinazioni di cerchi e pneumatici.

Se i copricerchi e i pneumatici usati non sono approvati dalla Casa Madre, i pneumatici devono essere senza protezione del bordo.

I copricerchi non devono ostacolare il raffreddamento dei freni.

### ⚠ Avvertenza

L'uso di pneumatici o copricerchi non adatti può causare improvvise perdite di pressione e conseguenti incidenti.

## Catene da neve



Usare le catene da neve solo sulle ruote anteriori.

Le catene da neve sono consentite su pneumatici di dimensioni 225/55 R 17. Usare sempre catene a maglie sottili che non aggiungano più di 10 mm al battistrada e ai lati interni (compresa la chiusura catena).

Le catene da neve sono consentite anche su pneumatici di dimensioni 245/45 R 18. Usare sempre catene a maglie sottili che non aggiungano più di 7 mm al battistrada e ai lati interni (compresa la chiusura catena).

### ⚠ Avvertenza

Eventuali danni possono causare lo scoppio dei pneumatici.

L'uso delle catene da neve non è consentito sulla ruota di scorta.

## Kit di riparazione dei pneumatici

Danni di lieve entità al battistrada possono essere riparati con il kit di riparazione dei pneumatici.

Non rimuovere eventuali corpi estranei dal pneumatico.

Danni ai pneumatici di profondità superiore a 4 mm o in corrispondenza del bordo del fianco del pneumatico non sono riparabili con il kit di riparazione dei pneumatici.

### ⚠ Avvertenza

Non viaggiare a velocità superiore a 80 km/h.

Non usare per periodi prolungati.

La sterzabilità e la guidabilità del veicolo possono risultare compromessi.

In caso di pneumatico sgonfio:

Azionare il freno di stazionamento ed innestare la prima, la retromarcia o P.



Il kit di riparazione dei pneumatici si trova in una scatola sotto la copertura del pianale nel vano di carico.

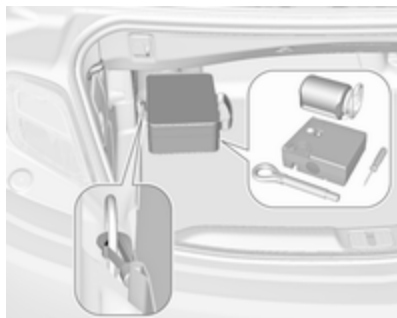

Su un'altra versione, un sacchetto contenente il kit di riparazione dei pneumatici è fissato all'occhiello di ancoraggio posteriore sinistro nel vano di carico.

1. Prelevare il kit di riparazione dei pneumatici dal vano di carico.
2. Rimuovere il compressore.

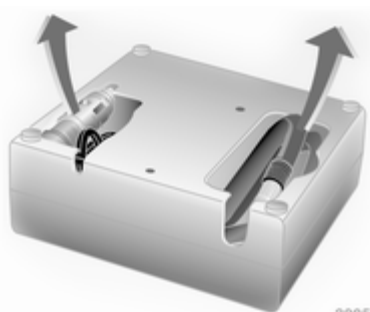

30057

3. Rimuovere il cavo di collegamento elettrico e il flessibile dell'aria dai vani portaoggetti nel lato inferiore del compressore.



30058

4. Avvitare il flessibile dell'aria del compressore sul raccordo della bombola del sigillante.
5. Inserire la bombola del sigillante nel fermo sul compressore.

Posizionare il compressore accanto al pneumatico in modo che la bombola del sigillante sia in posizione verticale.

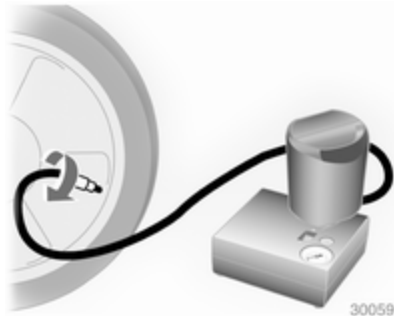

30059

6. Svitare il tappo coprivalvola dal pneumatico difettoso.
7. Avvitare il flessibile del sigillante sulla valvola del pneumatico.
8. L'interruttore sul compressore deve essere posizionato su O.



9. Collegare lo spinotto del compressore alla presa elettrica o alla presa dell'accendisigari.

Per evitare di scaricare la batteria veicolo si consiglia di lasciare il motore in funzione.

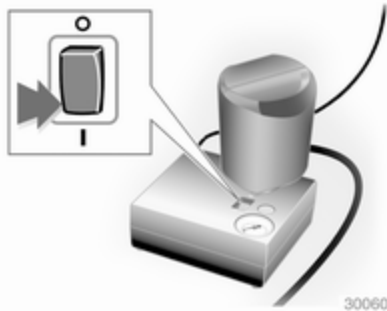

10. Portare l'interruttore basculante sul compressore in posizione I. Il pneumatico viene riempito di sigillante.
11. Il manometro del compressore indica brevemente fino a 6 bar mentre la bombola del sigillante si svuota (circa 30 secondi). Poi la pressione inizia a scendere.

12. Tutto il sigillante viene pompato nel pneumatico. Poi il pneumatico viene gonfiato.
13. La pressione prescritta per il pneumatico si dovrebbe raggiungere entro 10 minuti. Pressione dei pneumatici  $\varphi$  251. Al raggiungimento della pressione corretta, spegnere il compressore.



Se la pressione prescritta per il pneumatico non viene raggiunta entro 10 minuti, rimuovere il kit di riparazione dei pneumatici. Spostare il veicolo facendo compiere un giro al pneumatico. Ricollegare il kit di riparazione dei pneumatici

e continuare la procedura di gonfiaggio per 10 minuti. Se ancora non si riesce a raggiungere la pressione prescritta, significa che il danno al pneumatico è eccessivo per consentire la riparazione in questo modo. Rivolgersi ad un'officina.

Scaricare la pressione dei pneumatici in eccesso con il pulsante sopra l'indicatore della pressione. Non far funzionare il compressore per più di 10 minuti.

14. Scollegare il kit di riparazione dei pneumatici. Spingere il fermo sulla staffa per rimuovere la bombola del sigillante dalla staffa. Avvitare il tubo di gonfiaggio del pneumatico al raccordo libero della bombola del sigillante. Questo impedisce la fuoriuscita di sigillante. Riporre il kit di riparazione dei pneumatici nel vano di carico.
15. Pulire l'eventuale sigillante in eccesso con un panno.

16. Staccare dalla bombola del sigillante l'etichetta indicante la massima velocità consentita ed applicarla nel campo visivo del conducente.
17. Proseguire immediatamente la guida, in modo da distribuire uniformemente il sigillante nel pneumatico. Dopo aver percorso circa 10 km (non oltre 10 minuti di viaggio), fermarsi e controllare la pressione dei pneumatici. Nel fare questo, avvitare direttamente il tubo dell'aria del compressore sulla valvola del pneumatico.

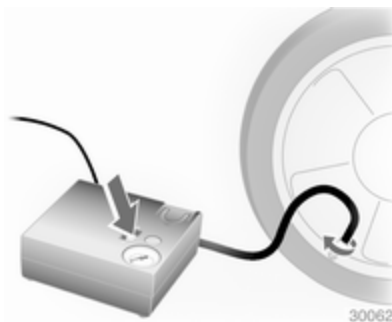

Se la pressione è superiore a 1,3 bar, regolarla al valore corretto. Ripetere la procedura finché non si verifica più alcuna perdita di pressione.

Se la pressione è scesa al di sotto di 1,3 bar, il veicolo non deve essere usato. Rivolgersi ad un'officina.

18. Riporre il kit di riparazione dei pneumatici nel vano di carico.

#### Avviso

Le caratteristiche di guida del pneumatico riparato sono gravemente compromesse, per cui è necessario sostituire il pneumatico.

Se si sentono rumori anomali o se il compressore si surriscalda, spegnere il compressore per almeno 30 minuti.

La valvola di sicurezza incorporata si apre a una pressione di 7 bar.

Prendere nota della data di scadenza del kit. Dopo questa data, la sua capacità di sigillatura non è più

garantita. Prestare attenzione alle informazioni sulla conservazione riportate sulla bombola del sigillante. Sostituire la bombola del sigillante usata. Smaltire la bombola secondo quanto previsto dalle normative vigenti al riguardo.

Il compressore e il sigillante possono essere utilizzati a partire da una temperatura di circa -30 °C.

Gli adattatori forniti possono essere usati anche per gonfiare altri oggetti, quali palloni da calcio, materassi gonfiabili, canotti gonfiabili e così via. Essi si trovano sul lato inferiore del compressore. Per rimuoverli, avvitare il flessibile dell'aria del compressore e rimuovere l'adattatore.

#### Sostituzione delle ruote

Alcuni veicoli, invece della ruota di scorta hanno in dotazione un kit di riparazione dei pneumatici → 221.

Eseguire la seguente procedura, attenendosi a quanto indicato:

- Parcheggiare il veicolo su una superficie piana, solida e non scivolosa. Orientare le ruote anteriori dritte in avanti.
- Azionare il freno di stazionamento ed innestare la prima, la retromarcia o **P**.
- Estrarre la ruota di scorta ⇨ 227.
- Non sostituire mai più di una ruota per volta.
- Utilizzare il martinetto solo per sostituire le ruote in caso di foratura, non per sostituire i pneumatici invernali o estivi.
- Se il terreno sul quale il veicolo è parcheggiato è morbido, inserire un pannello rigido (spessore max. 1 cm pollici) sotto il martinetto.
- Quando la vettura è sollevata dal martinetto, non lasciarvi all'interno persone o animali.
- Non infilarsi mai sotto un veicolo sollevato da un martinetto.

- Non avviare il veicolo quando è sollevato da un martinetto.
- Pulire dadi e filetti con un panno pulito prima di montare la ruota.

#### ⚠ Avvertenza

Non ingrassare le colonnette, i dadi delle ruote o i coni dei dadi delle ruote.



1. Staccare i coperchi dei dadi ruota con un cacciavite e rimuoverli. Staccare il copricerchio con l'apposito gancio. Attrezzi per il veicolo ⇨ 214.

Cerchi in lega: Staccare i coperchi dei dadi ruota con un cacciavite e rimuoverli. Per proteggere il cerchio, porre un panno morbido tra il cacciavite e il cerchio in lega.

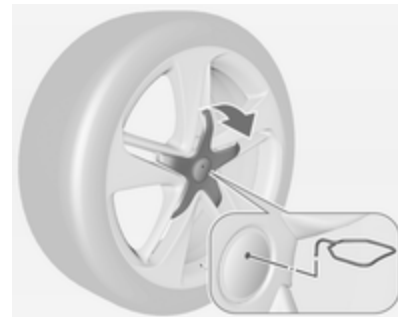

Ruote in lega con copribullone ruota centrale: Disinnestare il copribullone inserendo e tirando l'estrattore ⇨ 214 nella cavità dell'emblema del marchio.

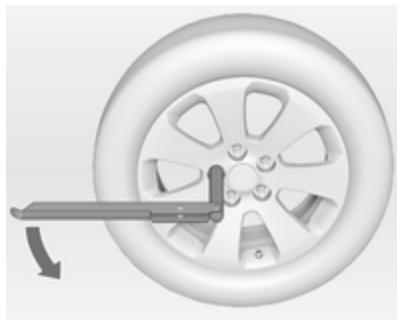

2. Montare la chiave della ruota assicurandosi che sia posizionata in modo sicuro, quindi allentare ogni dado di mezzo giro.



3. Controllare che il martinetto sia in posizione corretta sotto il relativo punto di sollevamento del veicolo.

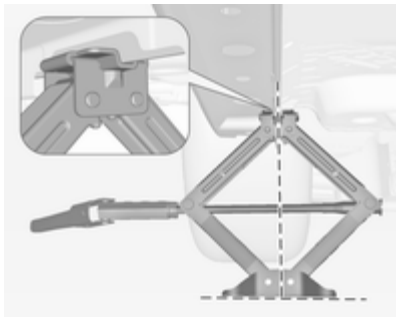

4. Posizionare il martinetto all'altezza necessaria. Posizionarlo direttamente sotto al punto di sollevamento, in modo da impedirne lo scivolamento.



Fissare la chiave delle ruote e, con il martinetto correttamente allineato, ruotare la chiave fino a sollevare la ruota dal terreno.

5. Svitare i dadi ruota.
6. Sostituire la ruota. Ruota di scorta  $\varnothing$  227.
7. Avvitare i dadi ruota.
8. Abbassare il veicolo.
9. Servendosi dell'apposita chiave e assicurandosi di posizionarla saldamente, serrare ciascun dado procedendo per coppie opposte. La coppia di serraggio è di 140 Nm.

10. Allineare il foro della valvola sul copricerchio con la valvola del pneumatico prima di rimontare il copricerchio.

Montare i coperchi dei dadi ruota.

Montare il copribullone centrale sulle ruote in lega.

11. Riporre la ruota sostituita ⇨ 227 e gli attrezzi per il veicolo ⇨ 214.

12. Controllare prima possibile sia la pressione di gonfiaggio del pneumatico montato, sia la coppia di serraggio dei dadi.

Far sostituire o riparare quanto prima il pneumatico difettoso.

### Posizione di sollevamento sulla piattaforma

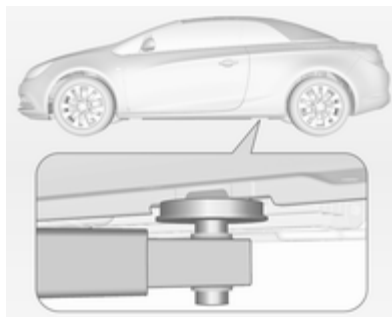

Posizione del braccio posteriore della piattaforma di sollevamento centrale sotto la cavità della soglia.

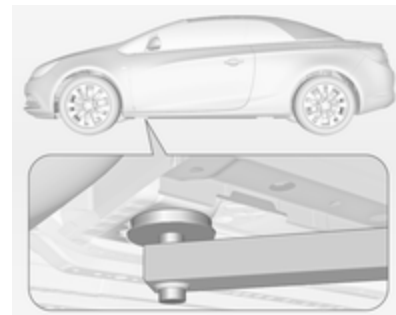

Posizione del braccio anteriore della piattaforma di sollevamento in corrispondenza del sottoscocca.

### Ruota di scorta

Alcuni veicoli, invece della ruota di scorta hanno in dotazione un kit di riparazione dei pneumatici.

La ruota di scorta può essere classificata come ruotino di scorta, in base alla sua misura rispetto alle altre ruote e alle normative vigenti in materia.

La ruota di scorta ha il cerchio in acciaio.

**Attenzione**

L'uso di una ruota di scorta più piccola delle altre ruote o in combinazione con i pneumatici invernali può compromettere la guidabilità della vettura. Far sostituire quanto prima il pneumatico difettoso.

### Rimozione della ruota di scorta e stivaggio di una ruota danneggiata nel vano di carico

La ruota di scorta è situata nel pozzetto per ruota di scorta sotto la copertura del pianale.

Il pozzetto della ruota di scorta non è concepito per dimensioni di pneumatici diverse da quella della ruota di scorta.

Per rimuovere:

1. Chiudere il tettuccio morbido e ripiegare la divisoria del vano di carico spingendo sull'area ad anello in alto verso l'interno ↷ 75.

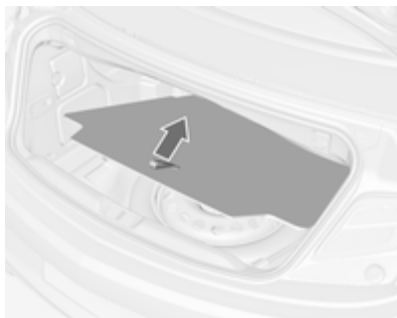

2. Rimuovere la copertura del pianale.

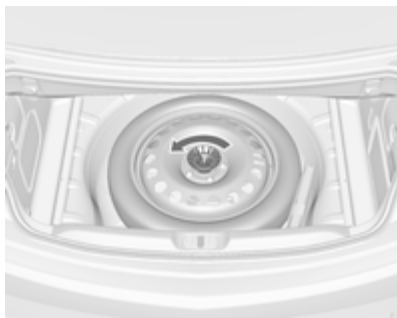

3. La ruota di scorta è fissata nel pozzetto con un galletto. Svitare il

dado, rimuovere il cono ed estrarre la ruota di scorta.

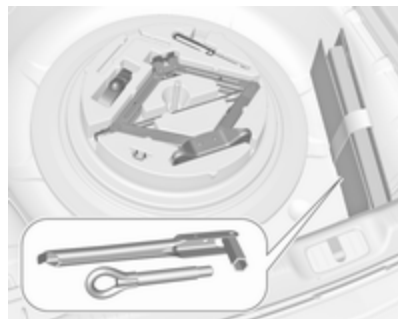

Sotto la ruota di scorta si trova una scatola e un sacchetto con attrezzi per il veicolo.

4. Sostituire la ruota danneggiata ↷ 224 e riporre di nuovo gli attrezzi nella relativa scatola e sacchetto. Rimuovere la fascia dalla scatola e metterla da parte.
5. Fissare la scatola degli attrezzi ruotando verso destra il galletto con il cono. Mettere il sacchetto nel pozzetto.

6. Riporre la ruota danneggiata con la parte esterna verso l'alto nel pozzetto.

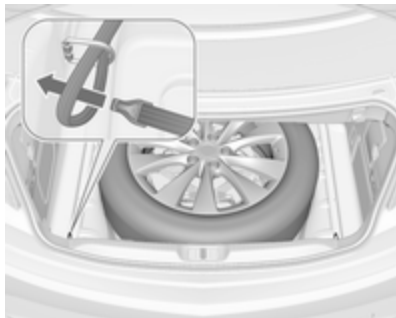

7. Posizionare l'estremità ad anello della fascia nell'apposito occhiello di ancoraggio posteriore sinistro.
8. Posizionare l'estremità con il gancio della cinghia nel cappio e tirare fino a fissare saldamente la cinghia stessa all'occhiello di ancoraggio.

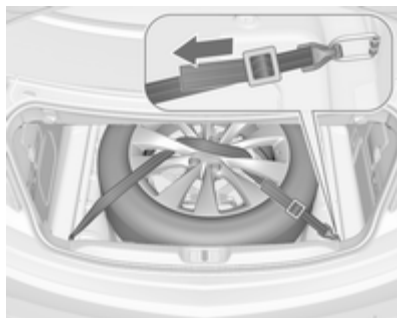

9. Inserire la cinghia nelle razze della ruota come mostrato in figura.
10. Montare il gancio dell'occhiello di ancoraggio posteriore destro.
11. Tirare la cinghia e fissarla con la fibbia.
12. Posizionare la copertura del pianale sulla ruota.
13. Se presente, fissare il gancio di traino nella borsa all'occhiello di ancoraggio nel vano di carico.
14. Distendere la divisoria del vano di carico prima di aprire il tettuccio morbido.

### Riporre la ruota di scorta nel pozzetto dopo aver sostituito la ruota danneggiata

1. Chiudere il tettuccio morbido e ripiegare la divisoria del vano di carico.
2. Rimuovere la copertura del pianale, svitare e rimuovere galletto e cono.
3. Riporre gli attrezzi nella relativa scatola e sacchetto.
4. Posizionare la ruota di scorta con la parte esterna verso l'alto nel pozzetto.

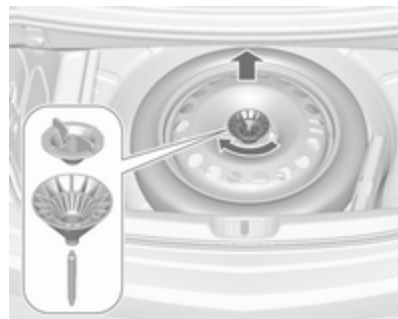

5. Inserire e ruotare il cono eccentrico nella cavità della ruota di scorta in modo che la ruota sia posizionata per quanto possibile verso la parte anteriore. Fissare la ruota ruotando il galletto in senso orario.
6. Inserire e chiudere la copertura del pianale.

### Avvertenza

Se non sono fissati correttamente nel vano di carico, un martinetto, una ruota o altre attrezzature possono causare lesioni. Durante un arresto improvviso o una collisione, le attrezzature non correttamente fissate potrebbero colpire qualcuno.

Riporre sempre martinetto e attrezzi nei rispettivi vani e fissarli correttamente.

Una ruota danneggiata posizionata nel vano di carico deve essere sempre fissata con la cinghia.

## Ruotino di scorta

### Attenzione

L'uso di una ruota di scorta più piccola delle altre ruote o in combinazione con i pneumatici invernali può compromettere la guidabilità della vettura. Far sostituire quanto prima il pneumatico difettoso.

Montare solo un ruotino di scorta. Non viaggiare a velocità superiori a 80 km/h. Affrontare le curve lentamente. Non usare il ruotino di scorta per periodi prolungati.

In caso di sgonfiamento di un pneumatico posteriore durante il traino di un altro veicolo, montare il ruotino di scorta sul lato anteriore e il pneumatico gonfio sul lato posteriore.

Catene da neve ⇨ 221.

### Pneumatici direzionali

Montare i pneumatici direzionali in modo che il verso di rotolamento corrisponda con la marcia in avanti. Il

verso di rotolamento è indicato da un simbolo (ad es. una freccia) sul fianco.

Montando pneumatici direzionali al contrario, tenere presente quanto segue:

- La guidabilità può risultare compromessa. Far sostituire o riparare quanto prima il pneumatico difettoso.
- Guidare con particolare attenzione su strade con fondo stradale bagnato o innevato.



## Avviamento di emergenza

Non avviare il veicolo con il caricabatteria rapido.

Un veicolo con la batteria scarica può essere avviato usando gli appositi cavi di avviamento e la batteria di un altro veicolo.

### ⚠ Avvertenza

L'avviamento di emergenza va eseguito con estrema cautela. Qualsiasi scostamento dalle seguenti istruzioni può causare infortuni o danni derivanti dall'esplosione della batteria e danneggiare i sistemi elettrici di entrambi i veicoli.

### ⚠ Avvertenza

Evitare il contatto della batteria con occhi, pelle, tessuti e superfici verniciate. Il liquido contiene acido solforico che può causare lesioni e danni in caso di contatto diretto.

- Non esporre mai la batteria a fiamme libere o scintille.
  - Se è scarica, la batteria del veicolo può gelare già a 0 °C. Prima di collegare i cavi di avviamento, sbrinare la batteria.
  - Indossare occhiali e indumenti protettivi durante la manipolazione della batteria.
  - Utilizzare una batteria di soccorso con la stessa tensione nominale (12 volt). E una capacità (ah) non molto inferiore a quella della batteria scarica.
  - Utilizzare cavi di emergenza con morsetti isolati e una sezione minima di 16 mm<sup>2</sup> (25 mm<sup>2</sup> per i motori diesel).
- Non scollegare la batteria scarica dal veicolo.
  - Spegnerne tutti i dispositivi elettrici non necessari.
  - Non sporgersi sopra la batteria durante la procedura di avviamento di emergenza.
  - I morsetti di un cavo non devono toccare i morsetti dell'altro cavo.
  - Durante l'avviamento di emergenza i veicoli non devono entrare in contatto tra di loro.
  - Azionare il freno di stazionamento e mettere il cambio in folle o in **P** se il veicolo ha il cambio automatico.
  - Aprire i tappi protettivi dei terminali positivi di entrambe le batterie.

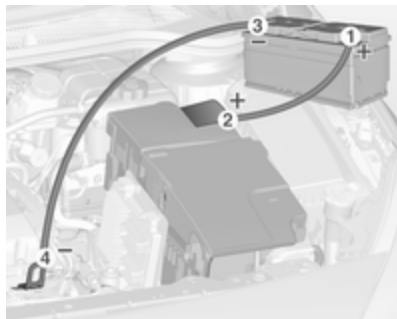

Ordine di connessione dei cavi:

1. Collegare il cavo rosso al terminale positivo della batteria di soccorso.
2. Collegare l'altro morsetto del cavo rosso al terminale positivo della batteria scarica.
3. Collegare il cavo nero al terminale negativo della batteria di soccorso.
4. Collegare l'altro morsetto del cavo nero a un punto di massa del veicolo, come il blocco motore o un bullone di montaggio del motore.

Collegare il più possibile lontano dalla batteria scarica, almeno 60 cm.

Disporre i cavi in modo che non si impiglino nelle parti in movimento all'interno del vano motore.

Per avviare il motore:

1. Avviare il motore del veicolo con la batteria di soccorso.
2. Dopo 5 minuti avviare l'altro motore. I tentativi di avviamento non devono durare più di 15 secondi e devono essere eseguiti a intervalli di 1 minuto.
3. Ad avviamento avvenuto, lasciare girare entrambi i motori al minimo per circa 3 minuti lasciando i cavi collegati.
4. Accendere alcuni dispositivi elettrici, come ad esempio i fari o il lunotto termico, del veicolo con l'avviamento di emergenza.
5. Seguire la procedura di collegamento in ordine inverso per scollegare i cavi.

## Traino

### Traino del veicolo



Inserire un cacciavite nella fessura sulla parte inferiore del coperchio. Sganciare il coperchio muovendo con cautela il cacciavite verso il basso.

L'occhiello di traino è riposto insieme agli attrezzi per il veicolo ⇨ 214.



Avvitare a fondo l'occhiello di traino in senso antiorario fino all'arresto in posizione orizzontale.

Collegare una fune di traino, o ancor meglio una barra di traino, all'occhiello di traino.

L'occhiello di traino deve essere utilizzato esclusivamente per trainare il veicolo, e non per recuperarlo.

Inserire l'accensione per sbloccare il bloccasterzo e permettere il funzionamento delle luci dei freni, dell'avvisatore acustico e del tergilattini.

Mettere il cambio in folle.

### Attenzione

Guidare lentamente ed evitare un'andatura a strappi. Forze di trazione eccessive potrebbero danneggiare il veicolo.

A motore spento è necessaria una forza considerevolmente maggiore per frenare e sterzare.

Per impedire l'ingresso dei gas di scarico provenienti dal veicolo trainante, inserire la modalità di ricircolo dell'aria e chiudere i finestrini, quando il tettuccio morbido è chiuso.

Vetture con cambio automatico: Il veicolo deve essere trainato rivolto nel senso di marcia, ad una velocità non superiore a 80 km/h e per un tragitto non superiore a 100 km. In tutti gli altri casi e se il cambio è difettoso, è necessario che l'asse anteriore sia sollevato da terra.

Rivolgersi ad un'officina.

Dopo aver effettuato il traino, svitare l'occhiello di traino in senso orario.

Inserire il tappo in alto e bloccarlo in basso.

### Traino di un altro veicolo



Inserire un cacciavite nella fessura sulla curvatura inferiore del cappello. Sganciare il coperchio muovendo con cautela il cacciavite verso il basso.

L'occhiello di traino è riposto insieme agli attrezzi per il veicolo ⇨ 214.

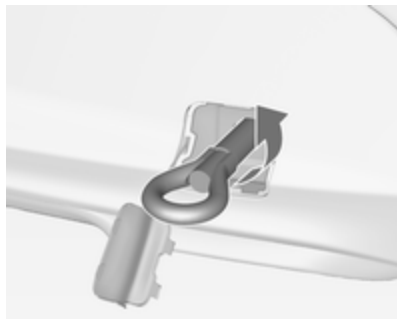

Avvitare a fondo l'occhiello di traino in senso antiorario fino all'arresto in posizione orizzontale.

L'occhiello di ancoraggio posteriore, che si trova nella parte inferiore del veicolo, non deve mai essere usato come occhiello di traino.

Collegare una fune di traino, o ancor meglio una barra di traino, all'occhiello di traino.

L'occhiello di traino deve essere usato solamente per trainare il veicolo, e non per recuperarlo.

### Attenzione

Guidare lentamente ed evitare un'andatura a strappi. Forze di trazione eccessive potrebbero danneggiare il veicolo.

Dopo aver effettuato il traino, svitare l'occhiello di traino in senso orario.

Inserire il tappo in alto e bloccarlo in basso.

## Cura delle parti esterne e interne

### Cura delle parti esterne

#### Serrature

Le serrature vengono lubrificate in fabbrica con grasso per serrature di alta qualità. Utilizzare prodotti per togliere il ghiaccio solo in caso di assoluta necessità, in quanto le loro proprietà sgrassanti influiscono negativamente sulla funzionalità delle serrature. Dopo aver utilizzato un prodotto di questo tipo, rivolgersi ad un'officina per ingrassare nuovamente le serrature.

#### Lavaggio

La vernice del vostro veicolo è esposta agli agenti atmosferici, pertanto deve essere lavata regolarmente.

Quando si utilizzano autolavaggi automatici, preferire quelli con spazzolo in tessuto e selezionare un programma senza additivi in cera.

In caso di lavaggio a mano, usare acqua pulita e una spazzola morbida, pulendo in direzione di grana del tessuto.

Non usare mai un dispositivo di lavaggio con getto a vapore o ad alta pressione per il tettuccio morbido e il vano motore.

Applicare regolarmente cera alle parti verniciate della vettura.

Gli escrementi degli uccelli, gli insetti morti, le resine degli alberi, il polline e simili devono essere immediatamente eliminati, in quanto contengono sostanze aggressive che possono danneggiare la vernice e il tessuto.

All'autolavaggio, rispettare le istruzioni del costruttore dell'autolavaggio stesso. I tergicristalli devono essere spenti. Rimuovere l'antenna ed eventuali accessori esterni.

Se si lava il veicolo a mano, assicurarsi di risciacquare con cura anche la parte interna dei passaruota.

Pulire anche i bordi e le rientranze delle portiere aperte e del cofano, nonché le zone che questi ricoprono.

#### Attenzione

Utilizzare sempre un detergente con un pH da 4 a 9.

Non utilizzare detergenti sulle superfici bollenti.

#### Attenzione

Dopo il lavaggio o la pulizia, il tettuccio morbido deve essere completamente asciutto prima dell'apertura. Se un tettuccio morbido bagnato resta aperto per un tempo più prolungato, si formeranno danni da macchie d'acqua e muffa.

In caso di lavaggio con getto ad alta pressione, accertarsi che vi sia una distanza minima di 30 cm dall'emblema del marchio posteriore per impedire un'apertura non desiderata.

Risciacquare abbondantemente il veicolo e asciugare con un panno di pelle scamosciata, che deve essere risciacquato frequentemente. Utilizzare panni di pelle scamosciata diversi per la carrozzeria e i cristalli: residui di cera sui cristalli possono ostacolare la visibilità.

Far ingrassare le cerniere di tutte le portiere in officina.

Non usare oggetti rigidi per rimuovere le macchie di catrame. A tale scopo utilizzare un prodotto in spray per rimuovere il catrame dalle superfici verniciate.

#### Luci esterne

Le coperture di protezione dei fari e di altre luci sono di plastica. Non utilizzare agenti abrasivi o caustici, non utilizzare raschietti per il ghiaccio e non pulirle a secco.

## Lucidatura e applicazione della cera

Applicare regolarmente la cera alle parti verniciate della vettura (almeno quando l'acqua non forma più le gocce). In caso contrario, la vernice si secca.

La lucidatura è necessaria solo se la vernice è diventata opaca o se presenta accumuli di materiale solido.

Il lucidante per carrozzeria al silicone forma una pellicola protettiva che non richiede l'applicazione della cera.

Il tettuccio morbido nonché le parti in plastica della carrozzeria non devono essere trattate con cera o agenti lucidanti.

## Finestrini e spazzole dei tergicristalli

Utilizzare un panno morbido privo di pelucchi o una pelle scamosciata assieme a un detergente per vetri e a un prodotto per la rimozione degli insetti.

Per la pulizia del lunotto posteriore, effettuare sempre delle passate parallele all'elemento riscaldante per impedire eventuali danni.

Per la rimozione meccanica del ghiaccio, utilizzare un apposito raschietto dal bordo affilato. Premere con forza il raschietto sui cristalli in modo da rimuovere anche lo sporco che altrimenti potrebbe graffiare il vetro.

Se le spazzole dei tergicristalli lasciano segni sul parabrezza o sul lunotto, pulirli con un panno morbido e detergente per vetri.

## Ruote e pneumatici

Non utilizzare getti d'acqua ad alta pressione.

Pulire i cerchi con un apposito detergente a pH neutro.

I cerchi sono verniciati e possono essere trattati con gli stessi prodotti usati per la carrozzeria.

## Danni alla vernice

Riparare i danni di piccola entità alla verniciatura con una penna per ritocchi prima che si formi la ruggine. In caso di danni di maggiore entità o in presenza di ruggine, rivolgersi ad un'officina.

## Sottoscocca

Alcune parti del sottoscocca del veicolo hanno un rivestimento protettivo, mentre altre zone critiche sono dotate di un rivestimento in cera protettiva a lunga durata.

Controllare il sottoscocca dopo ogni lavaggio e far applicare la cera, se necessario.

Bitume e materiali in gomma possono danneggiare il rivestimento in PVC. Per gli interventi al sottoscocca rivolgersi ad un'officina.

Prima e dopo l'inverno lavare il sottoscocca e far controllare lo strato protettivo di cera.

## Dispositivo di traino

Non pulire il gancio di traino con getti di vapore o di acqua ad alta pressione.

## Cura dell'abitacolo

### Abitacolo e rivestimenti

Per la pulizia degli interni del veicolo, incluso il cruscotto e le pannellature, usare solamente un panno asciutto o un detergente per interni.

Pulire i rivestimenti in pelle con acqua e un panno morbido. In caso di sporco intenso utilizzare prodotti per la pulizia di articoli in pelle.

Per la pulizia del quadro strumenti e dei display, utilizzare solo un panno morbido e umido. Se necessario usare una soluzione saponata delicata.

Pulire i tessuti con un aspirapolvere e una spazzola. Per rimuovere le macchie utilizzare un detergente per tappezzeria.

I tessuti dei rivestimenti potrebbero non essere di colori che non stinguono. Ciò potrebbe causare scoloriture visibili, specialmente sui rivestimenti di colore chiaro. Le macchie e le scoloriture rimovibili devono essere pulite al più presto possibile.

Pulire le cinture di sicurezza con acqua tiepida o detergente per interni.

### Attenzione

Chiudere le chiusure Velcro degli indumenti in quanto, se aperte, possono danneggiare la tappezzeria.

Lo stesso vale per indumenti con accessori taglienti come chiusure lampo, cinghie o jeans con borchie.

## Parti in plastica e gomma

Le parti in plastica e gomma possono essere pulite con gli stessi detergenti usati per la carrozzeria. Se necessario utilizzare un detergente per interni. Non utilizzare altri prodotti. Soprattutto evitare solventi o benzina. Non utilizzare getti d'acqua ad alta pressione.

## Manutenzione

Informazioni generali .....	238
Liquidi, lubrificanti e componenti raccomandati .....	239

### Informazioni generali

#### Informazioni sulla manutenzione

Per garantire il funzionamento sicuro e la massima efficienza del veicolo, nonché per mantenerne il valore commerciale, è di cruciale importanza che tutti gli interventi di manutenzione previsti vengano eseguiti secondo gli intervalli e i tempi specificati.

Il piano di manutenzione dettagliato e aggiornato della vettura è disponibile presso l'officina.

Display di manutenzione ⇨ 90.

#### Intervalli di manutenzione europei

La manutenzione del veicolo è richiesta ogni 30.000 km oppure ogni anno, a seconda di quale evento si verifica per primo, a meno che non sia diversamente specificato nel display di manutenzione.

Gli intervalli di manutenzione europei sono validi per i seguenti Paesi:

Andorra, Austria, Belgio, Bosnia Erzegovina, Bulgaria, Croazia, Cipro, Repubblica Ceca, Danimarca, Estonia, Finlandia, Francia, Germania, Grecia, Groenlandia, Ungheria, Islanda, Irlanda, Italia, Lettonia, Lituania, Lussemburgo, Macedonia, Malta, Montenegro, Paesi Bassi, Norvegia, Polonia, Portogallo, Romania, Slovacchia, Slovenia, Spagna, Svezia, Svizzera, Regno Unito

Display di manutenzione ⇨ 90.

#### Intervalli di servizio internazionali

La manutenzione del veicolo è richiesta ogni 15.000 km oppure ogni anno, a seconda di quale evento si verifica per primo, a meno che non sia diversamente specificato nel display di manutenzione.

Il piano di manutenzione internazionale è valido per i Paesi non elencati nel piano di manutenzione europeo.

Display di manutenzione ⇨ 90.



## Convalida

La convalida degli interventi effettuati viene registrata nel Libretto di manutenzione e garanzia, dove vengono riportati la data e il chilometraggio, completi di timbro e firma dell'officina che ha eseguito l'intervento.

Assicurarsi che il Libretto di manutenzione e garanzia sia compilato correttamente, in quanto ai fini delle richieste in garanzia o a titolo di correttezza è essenziale che si possa dimostrare che gli interventi sono stati eseguiti regolarmente. Questo rappresenta anche un vantaggio al momento della vendita del veicolo.

## Intervallo di manutenzione con durata residua dell'olio motore

L'intervallo di manutenzione si basa su vari parametri, a seconda dell'uso del veicolo.

Il display di manutenzione indica quando sostituire l'olio motore.

Display di manutenzione ⇨ 90.

## Liquidi, lubrificanti e componenti raccomandati

### Liquidi e lubrificanti raccomandati

Utilizzare esclusivamente prodotti che soddisfino le specifiche raccomandate. I danni causati dall'utilizzo di prodotti non conformi a tali specifiche non saranno coperti dalla garanzia.

#### Avvertenza

I materiali di consumo sono pericolosi e potrebbero essere tossici. Manipolare con attenzione. Prestare attenzione alle informazioni riportate sulle confezioni.

### Olio motore

L'olio motore viene identificato in base alla sua qualità e alla sua viscosità. La qualità è più importante della viscosità come criterio per la scelta dell'olio motore da usare. La qualità

dell'olio motore garantisce la pulizia del motore, la protezione da usura e il controllo dell'invecchiamento dell'olio, mentre il grado di viscosità fornisce informazioni sulla densità dell'olio entro un determinato intervallo di temperatura.

Dexos è una nuovissima qualità d'olio motore che assicura una protezione ottimale dei motori a benzina e diesel. Nel caso non fosse disponibile, utilizzare oli motore della qualità specificata.

Selezionare l'olio motore appropriato in base alla sua qualità e alla temperatura ambiente minima ⇨ 243.

### Rabbocco dell'olio motore

È possibile mescolare olii di diversi produttori e marchi a condizione che si rispettino i criteri dell'olio motore specificato (qualità e viscosità).

È esplicitamente vietato l'uso degli olii motore con ACEA A1/B1 soltanto o solo A5/B5, in quanto possono causare danni al motore a lungo termine in certe condizioni di esercizio.

Selezionare l'olio motore appropriato in base alla sua qualità e alla temperatura ambiente minima ↪ 243.

#### **Altri additivi dell'olio motore**

L'uso di altri additivi dell'olio motore potrebbe causare danni e invalidare la garanzia.

#### **Gradi di viscosità dell'olio motore**

Il grado di viscosità SAE fornisce informazioni sulla densità dell'olio.

L'olio multigrade è indicato dalle due cifre, ad es. SAE 5W-30. La prima cifra, seguita da una W, indica la viscosità a bassa temperatura e la seconda cifra la viscosità ad alta temperatura.

Scegliere la classificazione di viscosità adeguata a seconda della temperatura ambiente minima ↪ 243.

Tutti i gradi di viscosità consigliati sono adatti alle alte temperature.

#### **Liquido di raffreddamento e antigelo**

Utilizzare solo liquido refrigerante antigelo acido organico del tipo a lunga durata (LLC) approvato per il veicolo. Rivolgersi ad un'officina.

Il sistema viene riempito in fabbrica con un liquido di raffreddamento che offre una protezione anticorrosione eccellente e una protezione dal gelo fino a  $-28^{\circ}\text{C}$ . Nei paesi settentrionali, caratterizzati da temperature molto basse, il liquido di raffreddamento messo in fabbrica protegge dal gelo fino a ca.  $-37^{\circ}\text{C}$ . Questa concentrazione deve essere mantenuta tutto l'anno. L'uso di altri additivi del liquido di raffreddamento che servono a fornire una maggiore protezione anticorrosione o una tenuta contro le perdite minori può causare problemi di funzionamento. Si declina ogni responsabilità per eventuali conseguenze dell'uso di altri additivi del liquido di raffreddamento.

#### **Liquido dei freni e della frizione**

Utilizzare solo liquido per freni ad alte prestazioni omologato per il veicolo, rivolgersi a un'officina.

Con il tempo, il liquido dei freni assorbe umidità, e questo riduce l'efficienza dei freni. Il liquido dei freni dovrà pertanto essere sostituito all'intervallo specificato.

Il liquido dei freni deve essere conservato in un contenitore sigillato per evitare che assorba acqua.

Assicurarsi che il liquido dei freni non subisca contaminazioni.

## Dati tecnici

Identificazione del veicolo .....	241
Dati del veicolo .....	243

### Identificazione del veicolo

#### Numero di telaio (VIN)



Il numero di telaio è visibile dal parabrezza.

### Targhetta di identificazione



La targhetta di identificazione si trova sul telaio della portiera anteriore sinistra.



Informazioni sull'etichetta di identificazione:

- 1 = Produttore
- 2 = Numero di omologazione
- 3 = Numero di telaio (VIN)
- 4 = Massa complessiva del veicolo a pieno carico ammessa in kg
- 5 = Massa complessiva del traino a pieno carico ammessa in kg
- 6 = Carico massimo ammesso per l'asse anteriore in kg
- 7 = Carico massimo ammesso per l'asse posteriore in kg
- 8 = Dati specifici del veicolo o del Paese

La somma dei carichi su entrambi gli assi (anteriore e posteriore) non deve superare la massa complessiva ammessa a pieno carico. Ad esempio, se il carico sull'asse anteriore è stato completamente utilizzato, il carico sull'asse posteriore deve essere uguale alla differenza tra la massa complessiva a pieno carico e il carico sull'asse anteriore.

I dati tecnici vengono stabiliti in conformità con le norme della Comunità Europea. Ci riserviamo il diritto di apportare modifiche. Le specifiche riportate sui documenti del veicolo hanno sempre la priorità rispetto ai dati indicati nel presente manuale.

## Identificazione del motore

Le tabelle dei dati tecnici mostrano il codice identificativo del motore. Dati del motore ⇨ 246.

Per identificare il rispettivo motore, vedere la potenza del motore nel Certificato di Conformità EEC fornito con il proprio veicolo o altri documenti d'immatricolazione nazionale.

## Dati del veicolo

### Liquidi e lubrificanti raccomandati

#### Piano di manutenzione europeo

##### Qualità dell'olio motore richiesta

Qualità dell'olio motore	Tutti i paesi europei (eccetto Bielorussia, Moldavia, Russia, Serbia, Turchia)		Solo Israele	
	Motori a benzina	Motori diesel	Motori a benzina	Motori diesel
<b>dexos 1</b>	–	–	✓	–
<b>dexos 2</b>	✓	✓	–	✓

Se la qualità Dexos non è disponibile, è possibile utilizzare al massimo 1 litro di olio motore di qualità ACEA C3 una volta tra ciascun cambio dell'olio.

##### Gradi di viscosità dell'olio motore

Tutti i paesi europei e Israele (eccetto Bielorussia, Moldavia, Russia, Serbia, Turchia)	
Temperatura ambiente	Motori diesel e a benzina
Fino a -25 °C	SAE 5W-30 o SAE 5W-40
Sotto -25 °C	SAE 0W-30 o SAE 0W-40

## Piano di manutenzione internazionale

### Qualità dell'olio motore richiesta

Qualità dell'olio motore	Tutti i paesi extra-europei eccetto Israele		solo Bielorussia, Moldavia, Russia, Serbia, Turchia	
	Motori a benzina	Motori diesel	Motori a benzina	Motori diesel
<b>dexos 1</b>	✓	–	–	–
<b>dexos 2</b>	–	✓	✓	✓

Se la qualità Dexos non è disponibile, è possibile utilizzare le qualità di olio elencate di seguito:

Qualità dell'olio motore	Tutti i paesi extra-europei eccetto Israele		solo Bielorussia, Moldavia, Russia, Serbia, Turchia	
	Motori a benzina	Motori diesel	Motori a benzina	Motori diesel
GM-LL-A-025	✓	–	✓	–
GM-LL-B-025	–	✓	–	✓

Qualità dell'olio motore	Tutti i paesi extra-europei eccetto Israele		solo Bielorussia, Moldavia, Russia, Serbia, Turchia	
	Motori a benzina	Motori diesel	Motori a benzina	Motori diesel
ACEA A3/B3	✓	–	✓	–
ACEA A3/B4	✓	✓	✓	✓
ACEA-C3	✓	✓	✓	✓
API SM	✓	–	✓	–
Risparmio delle risorse API SN	✓	–	✓	–

**Gradi di viscosità dell'olio motore**

	Tutti i paesi extra-europei (eccetto Israele). compresi Bielorussia, Moldavia, Russia, Serbia, Turchia
Temperatura ambiente	Motori diesel e a benzina
Fino a -25 °C	SAE 5W-30 o SAE 5W-40
Sotto -25 °C	SAE 0W-30 o SAE 0W-40
Fino a -20 °C	SAE 10W-30 <sup>1)</sup> o SAE 10W-40 <sup>1)</sup>

<sup>1)</sup> Consentito, ma si raccomanda l'uso di SAE 5W-30 o SAE 5W-40 con qualità Dexos.

## Dati del motore

Denominazione commerciale	1.4 Turbo	1.4 Turbo	1.6 Turbo	2.0 CDTI	2.0 CDTI BiTurbo
Codice di identificazione motore	A14NEL	A14NET	A16XHT	A20DTH	A20DTR
Numero cilindri	4	4	4	4	4
Cilindrata [cm <sup>3</sup> ]	1364	1364	1598	1956	1956
Potenza [kW]	88	103	125	121	143
a giri/min.	4200-6000	4900-6000	6000	4000	4000
Coppia [Nm]	200	200	260	350	400
a giri/min.	1850-4200	1850-4900	1650-3200	1750-2500	1750-2500
Tipo di carburante	Benzina	Benzina	Benzina	Diesel	Diesel
Numero di ottano RON					
consigliato	95	95	98	–	–
possibile	98	98	95	–	–
possibile	91	91	91	–	–
Consumo olio [l/1000 km]	0,6	0,6	0,6	0,6	0,6



---

## Prestazioni

Motore	A14NEL	A14NET	A16XHT	A20DTH	A20DTR
Velocità massima <sup>2)</sup> [km/h]					
Cambio manuale	195	207	222	218	230
Cambio automatico	–	–	217	212	–

---

<sup>2)</sup> La velocità massima indicata può essere raggiunta al valore di massa a vuoto (senza conducente) più un carico utile di 200 kg. Eventuali equipaggiamenti opzionali possono ridurre la velocità massima specificata.

## Peso del veicolo

### Peso a vuoto, modello base senza equipaggiamenti opzionali

	Motore	Cambio manuale	Cambio automatico
senza/con climatizzatore	A14NEL	1701 <sup>3)</sup>	–
[kg]	A14NET	1701 <sup>3)</sup>	–
	A16XHT	1733	1733
	A20DTH	1816	1816
	A20DTR	1816	–

### Peso a vuoto, modello base con tutti gli equipaggiamenti opzionali

	Motore	Cambio manuale	Cambio automatico
con climatizzatore	A14NEL	1843	–
[kg]	A14NET	1843	–
	A16XHT	1843	1843
	A20DTH	1931	1931
	A20DTR	1931	–

<sup>3)</sup> senza climatizzatore.

---

## Dimensioni del veicolo

Lunghezza [mm]	4696
Lunghezza massima durante il funzionamento del tettuccio morbido [mm]	4760
Larghezza senza specchietti retrovisori esterni [mm]	1839
Larghezza con due specchietti retrovisori esterni [mm]	2020
Altezza (senza antenna) [mm]	1443
Altezza massima durante il funzionamento del tettuccio morbido [mm]	2103
Lunghezza pianale del vano di carico [mm]	991
Lunghezza del vano di carico con sedili posteriori ribaltati [mm]	1709
Larghezza vano di carico [mm]	978
Altezza vano di carico [mm] con tettuccio morbido aperto	246
Altezza vano di carico [mm] con tettuccio morbido chiuso	453
Passo [mm]	2695
Diametro di sterzata [m]	12,3

---

---

**Capacità****Olio motore**

<b>Motore</b>	<b>A14NEL, A14NET</b>	<b>A16XHT</b>	<b>A20DTH, A20DTR</b>
Incluso filtro [l]	4,0	5,5	4,5
Tra MIN e MAX [l]	1,0	1,0	1,0

**Serbatoio del carburante**

Benzina/diesel, quantità di rifornimento [l]

56

---

## Pressione dei pneumatici

Motore	Pneumatici	Comfort max. 3 persone		ECO con max. 3 persone		A pieno carico	
		Ant. [kPa/bar] ([psi])	Post. [kPa/bar] ([psi])	Ant. [kPa/bar] ([psi])	Post. [kPa/bar] ([psi])	Ant. [kPa/bar] ([psi])	Post. [kPa/bar] ([psi])
A14NEL,	235/55 R17,	230/2,3 (34)	230/2,3 (34)	280/2,8 (41)	280/2,8 (41)	240/2,4 (35)	280/2,8 (41)
A14NET,	235/50 R18,						
A16XHT	245/45 R18,						
	235/45 R19,						
	245/40 R20,						
	225/55 R17						
A20DTH,	235/55 R17,	250/2,5 (36)	230/2,3 (34)	280/2,8 (41)	280/2,8 (41)	260/2,6 (38)	300/3,0 (44)
A20DTR	235/50 R18,						
	245/45 R18,						
	235/45 R19,						
	245/40 R20,						
	225/55 R17						
Tutti	Ruotino di scorta	420/4,2 (61)	420/4,2 (61)	–	–	420/4,2 (61)	420/4,2 (61)

## Informazioni per il cliente

Informazioni per il cliente .....	252
Registrazione dei dati del veicolo e privacy .....	252

## Informazioni per il cliente

### Dichiarazione di conformità

Questo veicolo è dotato di sistemi che trasmettono e/o ricevono onde radio in base alla Direttiva 1999/5/EC. Tali sistemi sono conformi ai requisiti essenziali e ad altre disposizioni rilevati della Direttiva 1999/5/EC. Copie delle Dichiarazioni di conformità originali possono essere scaricate dal nostro sito web.

## Registrazione dei dati del veicolo e privacy

### Sistemi di registrazione dei dati di eventi

Il veicolo ha vari sistemi sofisticati che controllano e verificano molti dati del veicolo. Alcuni dati vengono salvati durante il regolare funzionamento per agevolare gli interventi di riparazione di alcuni malfunzionamenti; altri dati vengono salvati esclusivamente in caso di incidente o di "quasi" incidente dalle centraline del veicolo che dispongono della funzione di registrazione dati, come la centralina degli airbag.

I sistemi registrano dati diagnostici relativi alle condizioni del veicolo (per es. livello dell'olio o chilometraggio) e informazioni d'uso (per es. regime del motore, attivazione dei freni e uso della cintura di sicurezza).

Per leggere i dati registrati, è necessario avere accesso al veicolo e disporre di attrezzature speciali. Alcuni dati diagnostici vengono inviati

elettronicamente ai sistemi globali Opel durante gli interventi di manutenzione in officina, per documentare la cronologia di manutenzione del veicolo. In questo modo l'officina è in grado di offrire servizi di manutenzione e riparazione efficienti su misura.

La Casa Madre non accederà alle informazioni sul comportamento del conducente relative a un incidente e non le condividerà con terzi ad eccezione dei casi seguenti:

- con il consenso del proprietario del veicolo o, se il veicolo è in leasing, del locatario;
- in seguito a richiesta ufficiale da parte delle forze di polizia o funzionari statali analoghi;
- quale parte della difesa a favore della Casa Madre in caso di azioni legali contro la stessa;
- se richiesto dalla legge.

Inoltre, la Casa Madre può utilizzare i dati diagnostici raccolti e ricevuti nei seguenti casi:

- attività di ricerca effettuata dalla Casa Madre;
- diffusione per scopi di ricerca nei casi in cui venga mantenuta la segretezza e dimostrata la necessità;
- condivisione di dati di analisi non abbinati a un veicolo specifico con altre organizzazioni a scopo di ricerca.

## Identificazione frequenza radio (RFID)

La tecnologia RFID viene utilizzata in alcuni veicoli per funzioni come il monitoraggio della pressione dei pneumatici e la sicurezza dell'impianto di accensione. Viene utilizzata anche assieme a dispositivi come telecomandi per la chiusura e l'apertura delle portiere e l'avvio, e a trasmettitori a bordo del veicolo per l'apertura delle porte dei garage. La tecnologia RFID nei veicoli Opel non utilizza né registra dati personali o collegamenti ad altri sistemi Opel che contengono informazioni personali.

## Indice analitico

**A**

Abbaglianti .....	98, 118
Accendisigari .....	87
Accessori e modifiche alla vettura .....	192
Accoppiamento del rimorchio.....	187
Airbag, pretensionatori delle cinture di sicurezza e roll-bar....	93
Alette parasole .....	35
Allarme angolo morto laterale....	175
Allarme collisione anteriore.....	165
Alzacristalli elettrici .....	33
Antiabbagliamento automatico ....	32
Antiabbagliamento manuale .....	32
Assetto da terra.....	143
Assistente all'uso degli abbaglianti.....	119
Assistenza all'uso degli abbaglianti.....	98
Assistenza alla frenata .....	157
Assistenza per le partenze in salita .....	157
Attrezzi .....	214
Attrezzi per il veicolo.....	214
Avviamento .....	18
Avviamento del motore .....	144
Avviamento di emergenza .....	231
Avviamento e funzionamento.....	143
Avvisatore acustico .....	15, 82

## Avvisatore di cambio

accidentale della corsia di marcia.....	96, 182
Avvisatore ottico .....	119

**B**

Barra di traino.....	187
Batteria veicolo .....	197
Bloccaggio automatico .....	25
Bocchette dell'aria.....	139
Bocchette di ventilazione fisse . .	140
Bocchette di ventilazione orientabili .....	139
Bracciolo.....	55

**C**

Cambio .....	17
Cambio automatico .....	150
Cambio di misura dei pneumatici e dei cerchi .....	220
Cambio manuale .....	153
Capacità .....	250
Carburante.....	183
Carburante per motori a benzina	183
Carburante per motori diesel .....	184
Car Pass .....	21
Cassetto portaoggetti .....	72
Cassetto anteriore.....	73
Catene da neve .....	221



Chiave, impostazioni memorizzate.....	23	Controllo elettronico della stabilità.....	158	Dispositivo di assistenza segnaletica stradale.....	179
Chiavi .....	21	Controllo elettronico della stabilità disinserito.....	96	Dispositivo elettronico di bloccaggio motore .....	30, 98
Chiavi, serrature.....	21	Controllo elettronico della stabilità e Sistema di controllo della trazione.....	96	Dispositivo salvacarica della batteria .....	130
Chiusura centralizzata .....	23	Convertitore catalitico .....	149	Driver Information Center.....	99
Cintura di sicurezza .....	9	Copertura portaoggetti del pianale posteriore .....	78	<b>E</b>	
Cintura di sicurezza a tre punti di ancoraggio .....	58	Copricerchi .....	220	Esecuzione dei lavori .....	193
Cinture di sicurezza .....	56	Coprifari appannati .....	127	<b>F</b>	
Climatizzatore .....	16	Cura dell'abitacolo .....	237	Fari.....	117
Codice.....	107	Cura della vettura.....	234	Fari alogeni .....	200
Cofano .....	194	Cura delle parti esterne .....	234	Fari autoadattativi .....	98, 121, 202
Comandi.....	81	<b>D</b>		Fendinebbia .....	99, 126, 203
Comandi al volante .....	81	Dati del motore .....	246	Filtro antiparticolato.....	97, 148
Consigli per la guida.....	142	Dati del veicolo.....	243	Filtro antipolline .....	140
Consigli per la guida e per il traino .....	187	Dati tecnici del veicolo .....	3	Finestrini.....	32
Consumo di carburante - Emissioni di CO <sub>2</sub> .....	186	Demolizione dei veicoli .....	193	Foratura.....	224
Contactilometri .....	88	Denominazione dei pneumatici .	216	Forma convessa .....	30
Contactilometri parziale .....	89	Dichiarazione di conformità.....	252	Frangivento.....	43
Contagiri .....	89	Dimensioni del veicolo .....	249	Freni .....	154, 197
Controlli sul veicolo.....	193	Disattivazione degli airbag . . .	64, 94	Freno di stazionamento.....	154, 155
Controllo automatico dei fari .....	118	Display del cambio .....	150	Freno di stazionamento elettrico .	95
Controllo automatico della velocità di crociera .....	99, 161	Display di manutenzione .....	90	Funzionamento regolare del climatizzatore .....	140
Controllo delle luci del quadro strumenti .....	127	Display informativi.....	99	Fusibili .....	208
Controllo del veicolo .....	142	Dispositivi di traino .....	188		

**G**

Gas di scarico .....	148
Guasto .....	152
Guasto al freno di stazionamento elettrico.....	95

**I**

Identificazione del motore.....	242
Identificazione frequenza radio (RFID).....	253
Illuminazione all'entrata .....	129
Illuminazione del quadro strumenti .....	208
Illuminazione esterna .....	13
Illuminazione in curva.....	121
Impianto di allarme antifurto .....	28
Impianto elettrico.....	208
Impianto freni e frizione .....	94
Impostazioni memorizzate.....	23
Indicatore della temperatura del liquido di raffreddamento del motore .....	90
Indicatore del livello carburante ...	89
Indicatore di direzione .....	93
Indicatori.....	88
Indicatori di direzione anteriori .	204
Indicatori di direzione laterali .....	206
Indicazione distanza anteriore....	167
Informazioni generali .....	187

Informazioni sul carico .....	79
Informazioni sulla manutenzione	238
Interruttore dei fari .....	117
Interruzione alimentazione elettrica .....	152
Interruzione di carburante al motore durante la decelerazione .....	145
Introduzione .....	3

**K**

Kit di pronto soccorso .....	79
Kit di riparazione dei pneumatici	221

**L**

Leva del cambio .....	150
Limitatore di velocità.....	163
Liquidi e lubrificanti raccomandati .....	239, 243
Liquido dei freni .....	197
Liquido dei freni e della frizione..	239
Liquido di lavaggio .....	196
Liquido di raffreddamento del motore .....	196
Liquido di raffreddamento e antigelo.....	239
Livello carburante minimo .....	98
Luci della targa .....	207
Luci di lettura .....	128
Luci di parcheggio .....	126

Luci di posizione.....	117
Luci di retromarcia .....	127
Luci diurne .....	121
Luci esterne .....	98, 117
Luci interne.....	127, 208
Luci in uscita .....	129
Luci nelle alette parasole .....	128
Luci posteriori .....	205
Lunotto termico .....	35

**M**

Manutenzione .....	140, 238
Martinetto.....	214
Messaggi del veicolo .....	107
Modalità manuale .....	151

**N**

Numero di telaio (VIN) .....	241
------------------------------	-----

**O**

Occhielli di ancoraggio .....	78
Oggetti e bagagli.....	72
Olio motore .....	194, 239, 243
Orologio.....	85

**P**

Panoramica del quadro strumenti	11
Parabrezza.....	32
Parcheggio .....	19, 147
Passaggio alla marcia superiore. .	96

Pericoli e avvertimenti .....	4
Personalizzazione del veicolo ...	109
Peso del veicolo .....	248
Pneumatici invernali .....	216
Poggiatesta .....	47
Poggiatesta attivi.....	48
Portabibite .....	73
Portaoggetti della consolle centrale .....	74
Portaoggetti posteriore.....	77
Portiera aperta .....	99
Portiere.....	26
Posaceneri .....	88
Posizione dei sedili .....	49
Posizioni della chiave nel blocchetto di accensione .....	143
Posizioni di montaggio dei sistemi di sicurezza per bambini	68
Potenza trattenuta disattivata.....	144
Preriscaldamento .....	97
Presa dell'aria .....	140
Prese di corrente .....	87
Pressione dei pneumatici . .	216, 251
Pressione dell'olio motore .....	97
Prestazioni .....	247
Profondità del battistrada .....	219
Programmi di marcia elettronici .	152
Pronto soccorso.....	79

**Q**

Quadro strumenti .....	88
Quickheat (Riscaldatore rapido).	139

**R**

Registrazione dei dati del veicolo e privacy.....	252
Regolazione degli specchietti .....	9
Regolazione dei poggiatesta .....	9
Regolazione dei sedili .....	7, 50
Regolazione dei sedili elettrici .....	53
Regolazione della profondità delle luci .....	120
Regolazione del volante .....	10, 81
Regolazione elettrica .....	30
Retronebbia .....	99, 126
Rifornimento .....	184
Rilevato veicolo davanti.....	99
Rimessaggio del veicolo.....	192
Ripiegamento del sedile .....	52
Riscaldamento .....	56
Riscaldatore ausiliario.....	139
Rivestimenti.....	237
Rodaggio di un veicolo nuovo ...	143
Ruota di scorta .....	227
Ruote e pneumatici .....	215

**S**

Sbloccaggio del veicolo .....	6
Scatola portafusibili nel quadro strumenti .....	211
Scatola portafusibili nel vano di carico .....	213
Scatola portafusibili nel vano motore .....	209
Sedili anteriori.....	49
Segnalatori di emergenza .....	125
Segnalazione di cintura di sicurezza non allacciata .....	93
Segnali acustici .....	108
Segnali di svolta e di cambio della corsia di marcia .....	125
Sensori di parcheggio ad ultrasuoni.....	167
Servosterzo.....	96
Sicurezza del veicolo.....	27
Simboli .....	4
Sistema airbag .....	60
Sistema airbag frontale .....	63
Sistema airbag laterale .....	64
Sistema di antibloccaggio .....	154
Sistema di antibloccaggio (ABS) .	95
Sistema di ausilio al parcheggio	167
Sistema di bloccaggio antifurto ...	27
Sistema di climatizzazione .....	132

Sistema di climatizzazione elettronico .....	134
Sistema di controllo della trazione .....	157
Sistema di controllo della trazione disinserito.....	97
Sistema di guida interattiva (IDS)	159
Sistema di monitoraggio pressione pneumatici.....	97, 217
Sistema di protezione antiribaltamento.....	46
Sistema di ricarica .....	94
Sistema di riscaldamento e di ventilazione .....	131
Sistema stop-start.....	145
Sistemi di assistenza al conducente.....	161
Sistemi di climatizzazione.....	131
Sistemi di controllo dell'assetto .	157
Sistemi di registrazione dei dati di eventi.....	252
Sistemi di rilevamento oggetti...	167
Sistemi di sicurezza ISOFIX per bambini .....	71
Sistemi di sicurezza per bambini .	66
Sistemi di sicurezza Top Tether per bambini .....	71
Sistemi tergilavacrystalli .....	15
Smontaggio.....	232

Sostituzione delle lampadine .....	200
Sostituzione delle ruote .....	224
Sostituzione delle spazzole tergicristalli .....	199
Specchietti pieghevoli .....	31
Specchietti retrovisori esterni.....	30
Specchietti retrovisori interni.....	32
Specchietti riscaldati .....	31
Spia MIL .....	94
Spie.....	88, 91
Spurgo del sistema di alimentazione diesel .....	199
Sterzare.....	142
Strumentazione.....	88

## T

Tachimetro .....	88
Targhetta di identificazione .....	241
Telecomando .....	21
Temperatura esterna .....	84
Tensione della batteria .....	108
Tergilavacrystalli .....	83
Tettuccio morbido .....	36
Traino.....	187, 232
Traino del veicolo .....	232
Traino di un altro veicolo .....	233
Traino di un rimorchio .....	187
Triangolo d'emergenza .....	78

## U

Uso dei fari all'estero .....	120
Uso del presente manuale .....	3

## V

Vani portaoggetti.....	72
Vano di carico .....	26, 75
Vano portaoggetti nel bracciolo ...	74
Ventilazione.....	56, 131
Videocamera posteriore .....	177
Visualizzatore Grafico Info, Visualizzatore a colori Info .....	105
Volante riscaldato .....	82

Copyright by ADAM OPEL AG, Rüsselsheim, Germany.

Le informazioni contenute nella presente pubblicazione sono valide a partire dalla data indicata di seguito. Adam Opel AG si riserva il diritto di apportare modifiche a specifiche tecniche, funzionalità e design dei veicoli relativamente alle informazioni contenute nella presente pubblicazione nonché alla pubblicazione stessa.

Edizione: agosto 2013, ADAM OPEL AG, Rüsselsheim.

Stampato su carta sbiancata senza cloro.

KTA-2747/1-it

08/2013

